

cu^{dl}™

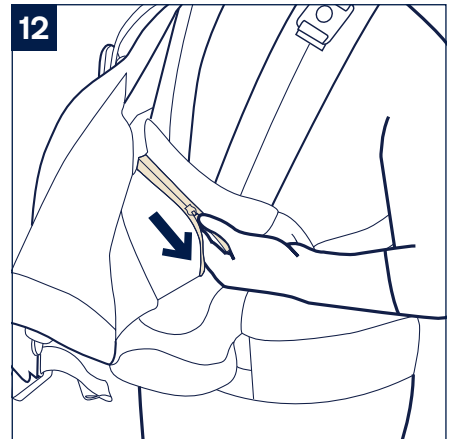

nuna®

IMPORTANT!
READ ALL INSTRUCTIONS
CAREFULLY BEFORE ASSEMBLING
AND USING THE SOFT CARRIER.
KEEP INSTRUCTIONS
FOR FUTURE USE

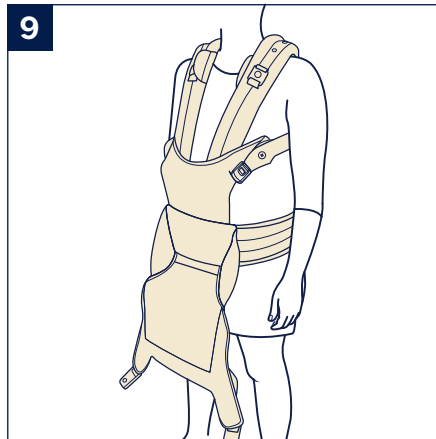
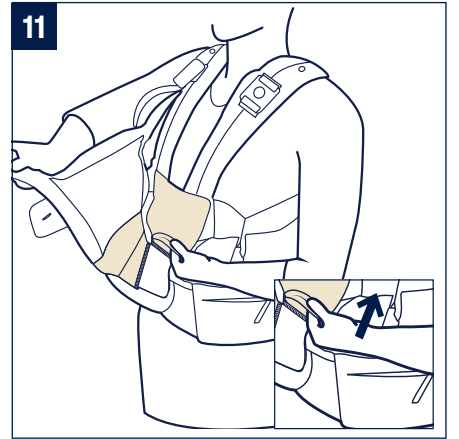
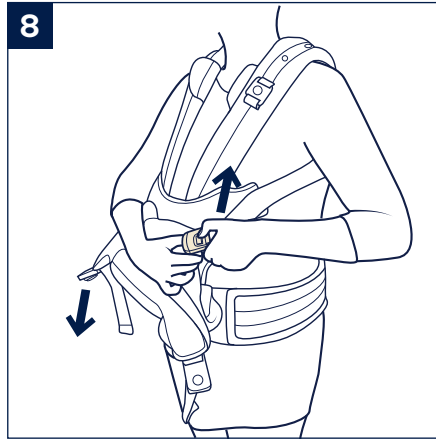
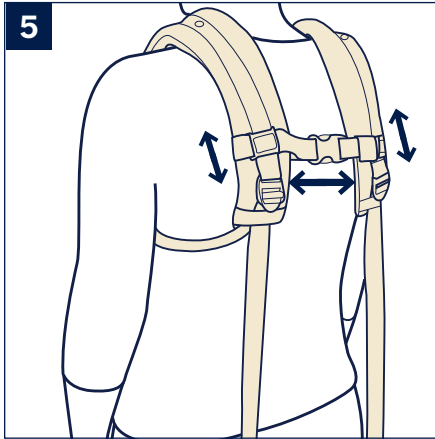
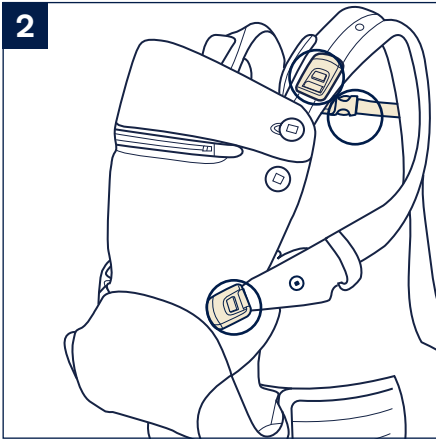
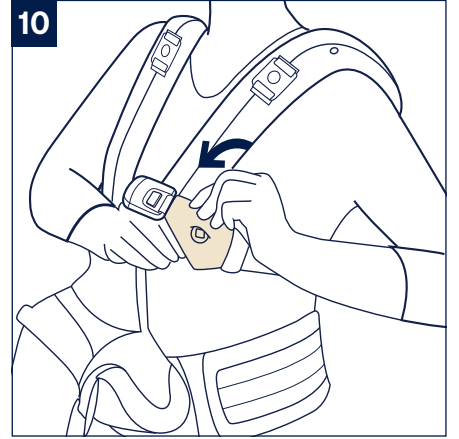
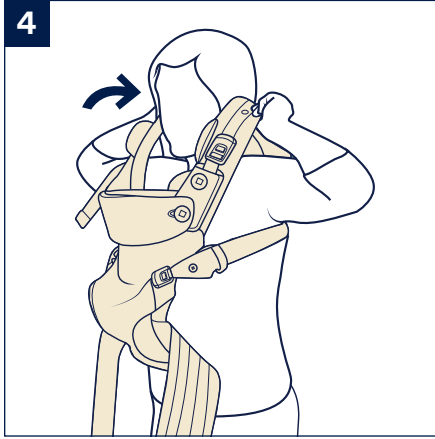
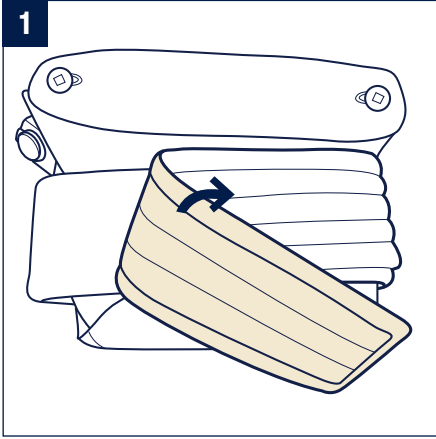

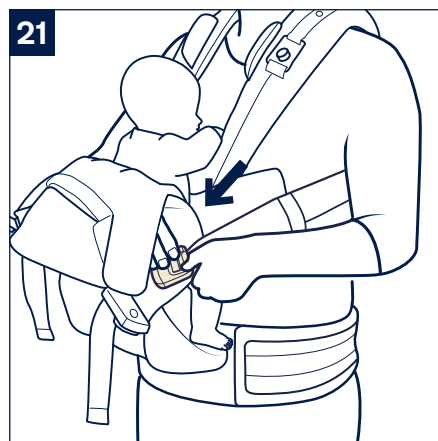
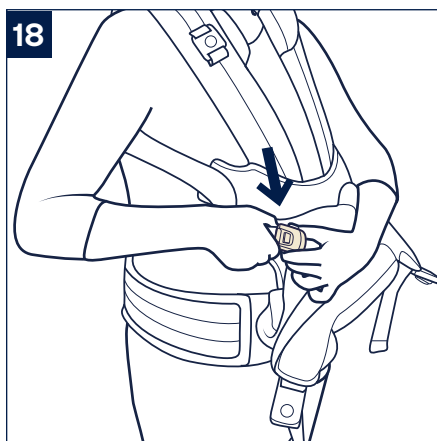
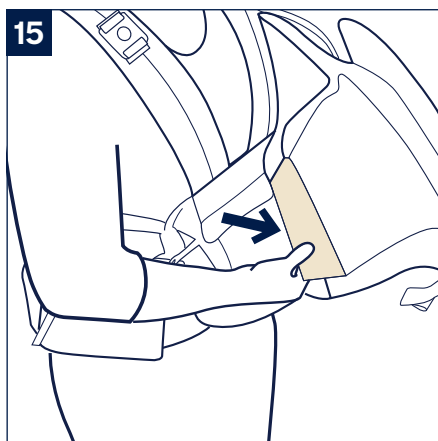
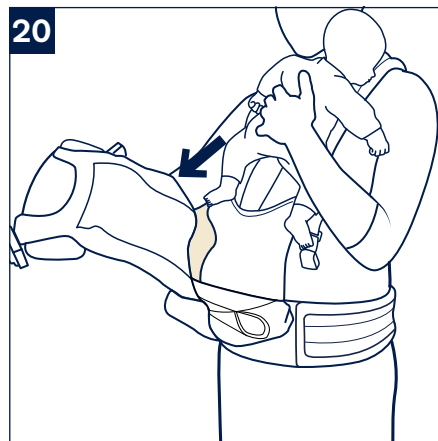
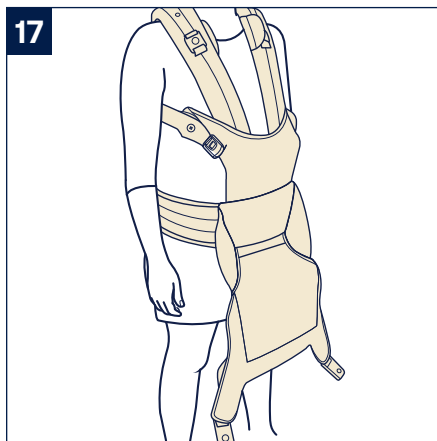
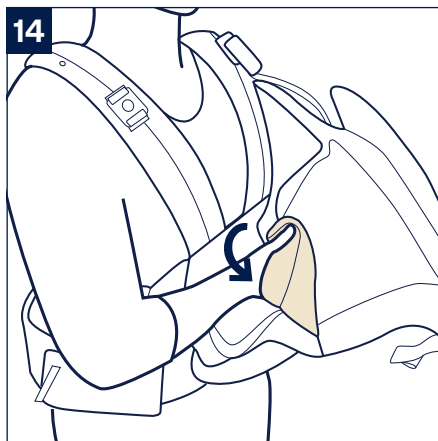
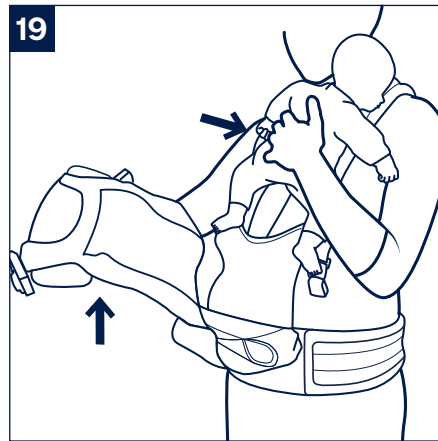
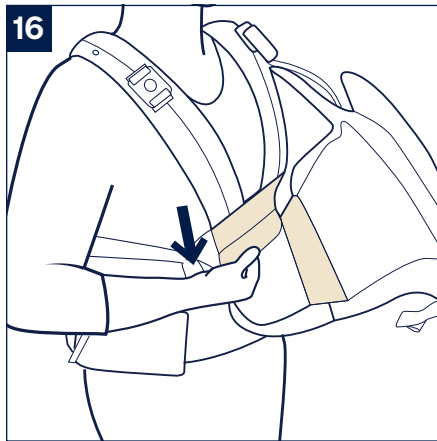

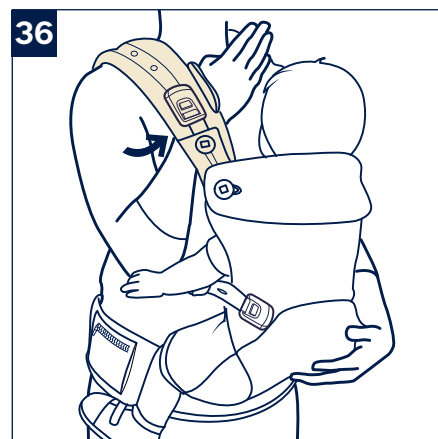
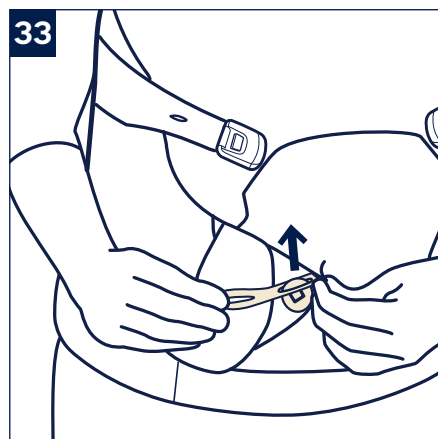
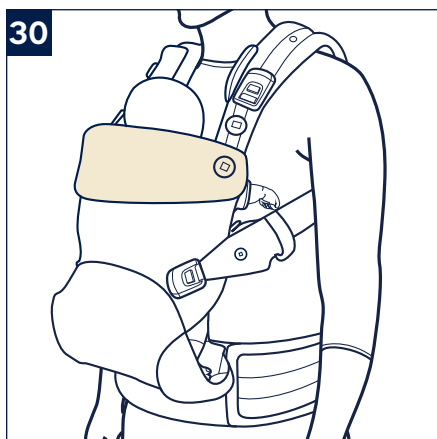
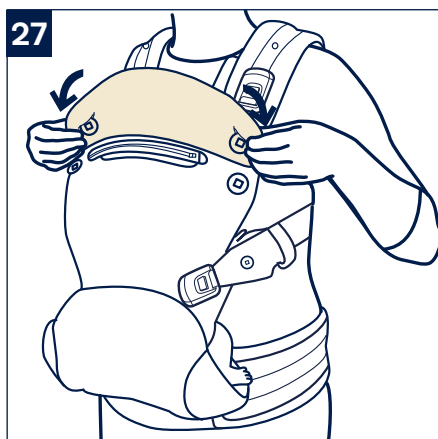
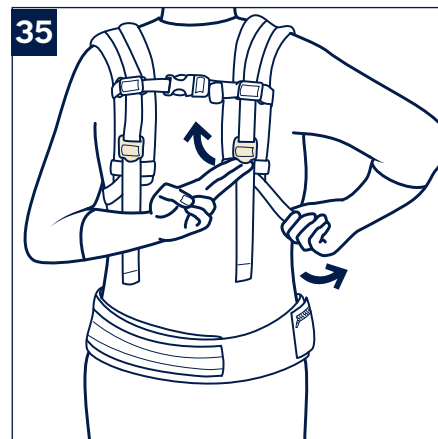
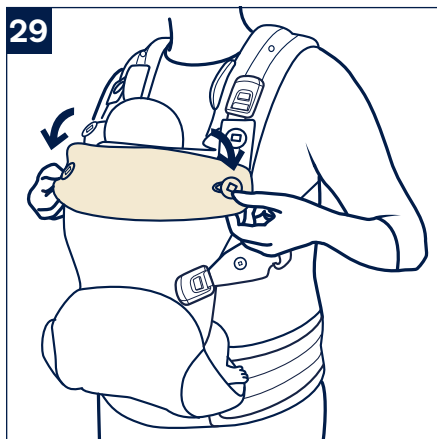
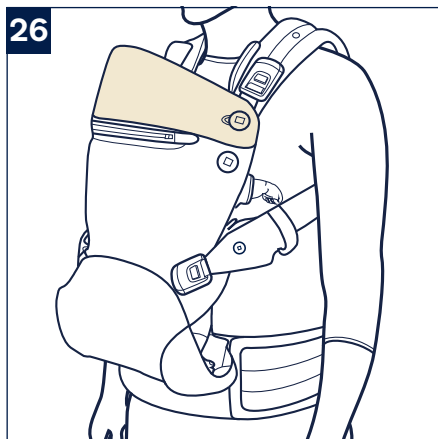
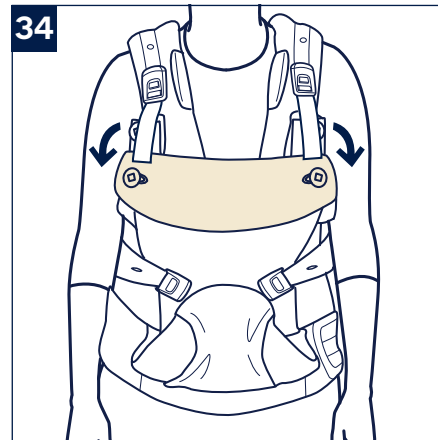
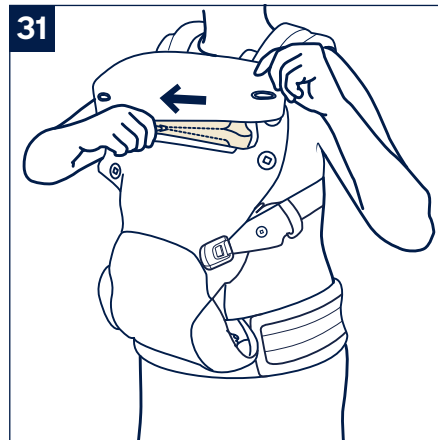
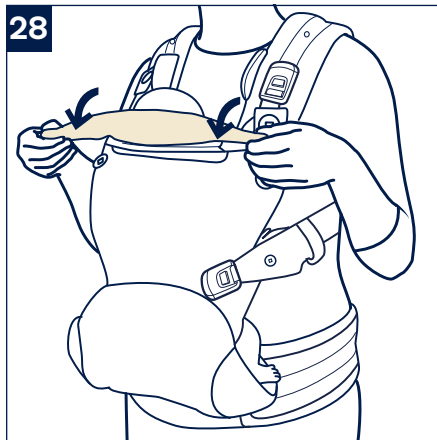

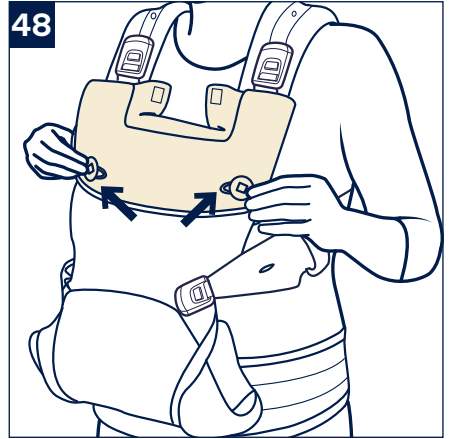
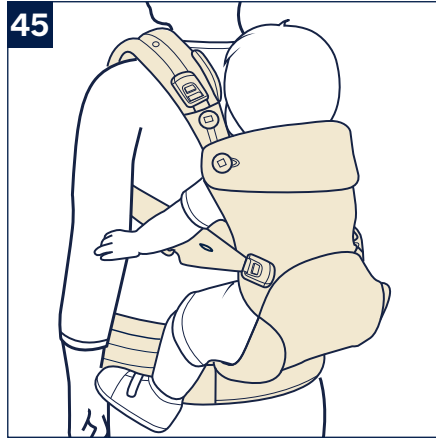
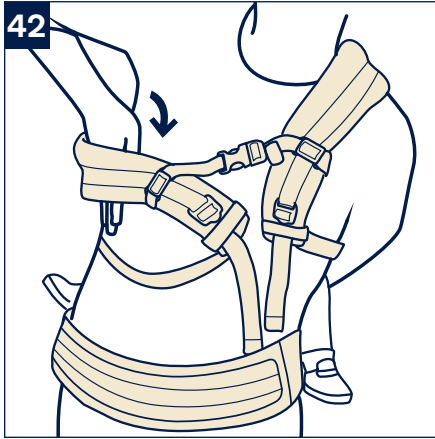
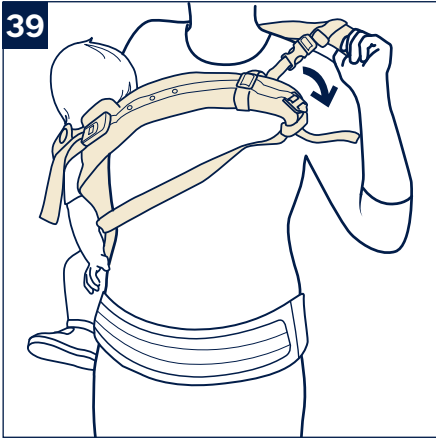
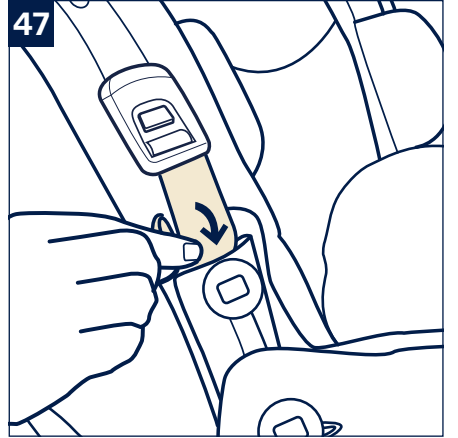
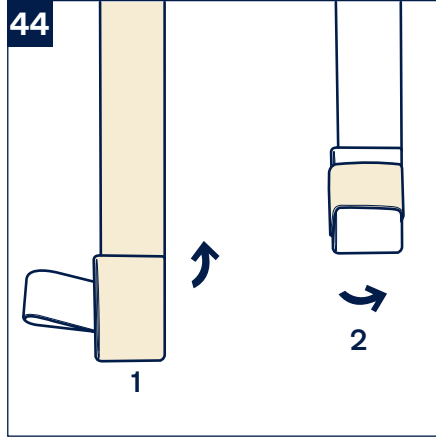
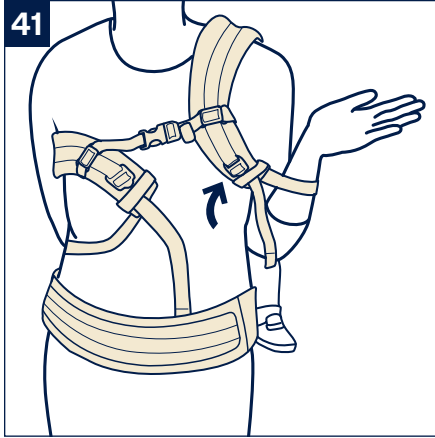
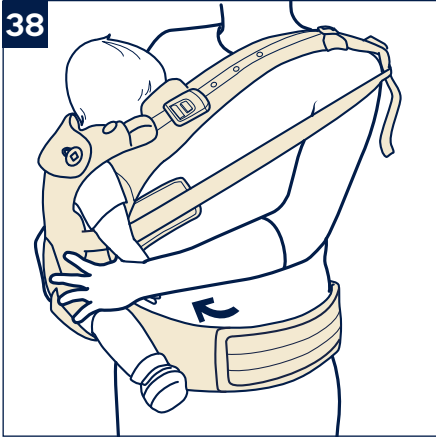
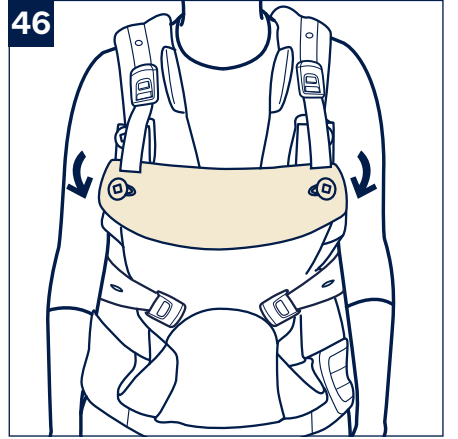
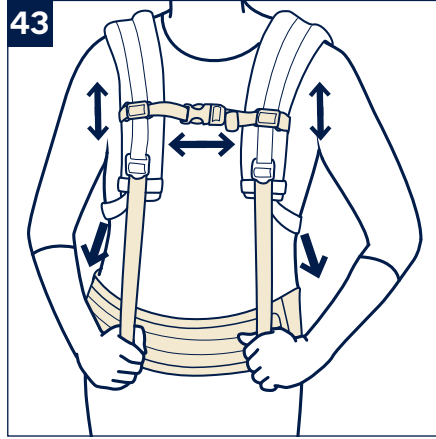
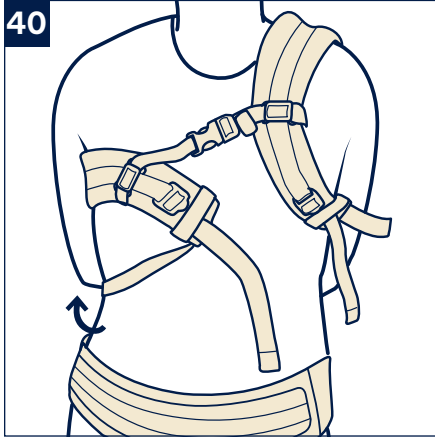
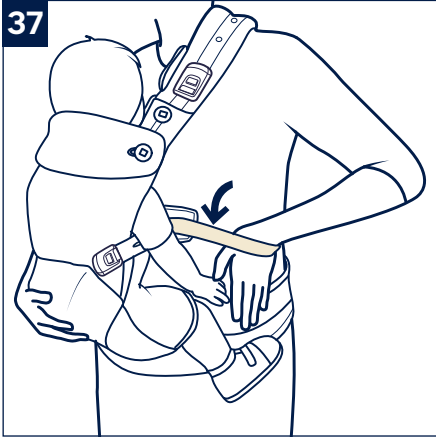

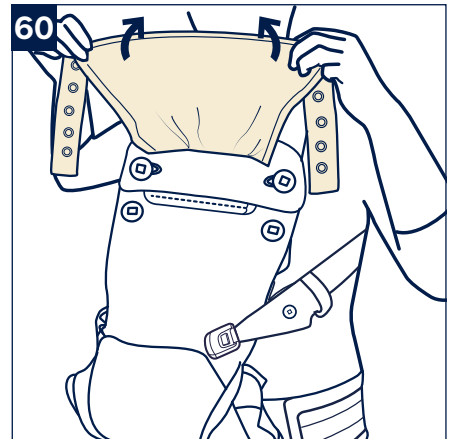
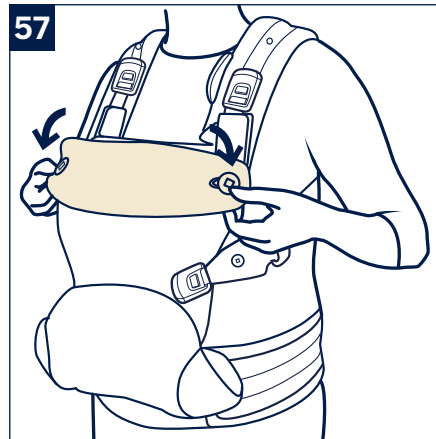
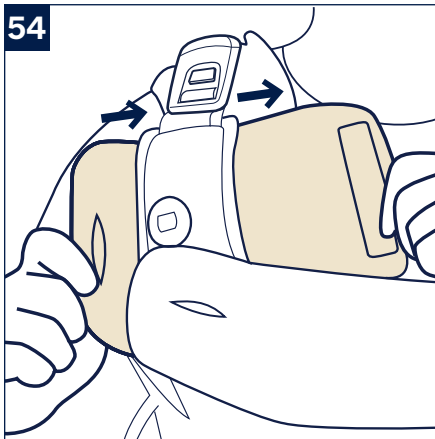
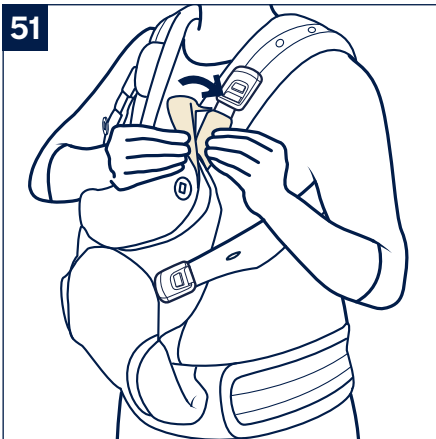
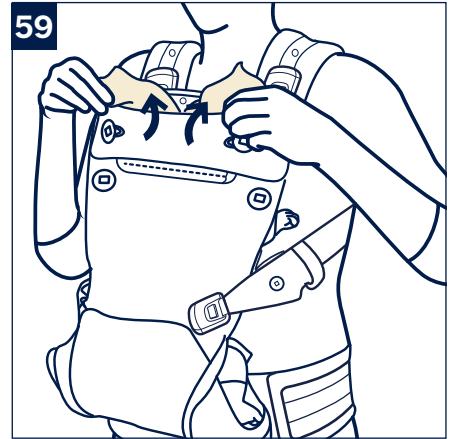
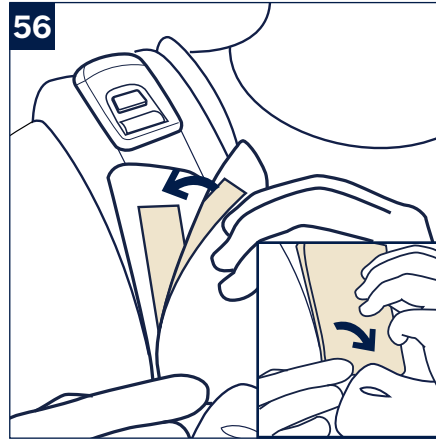
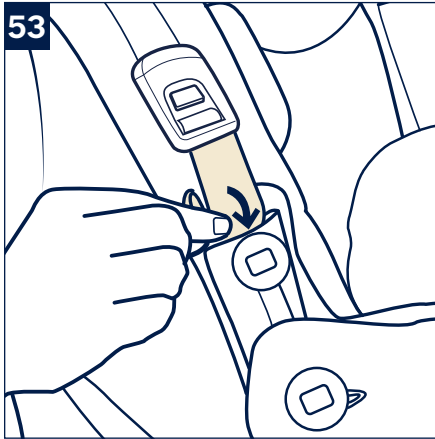
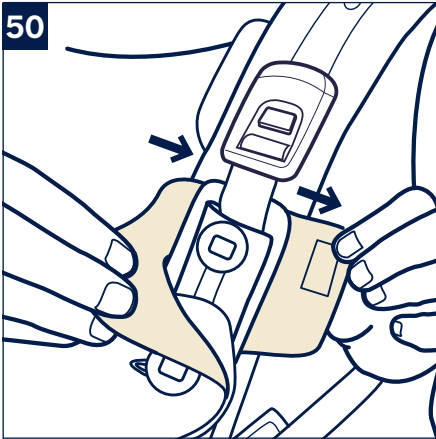
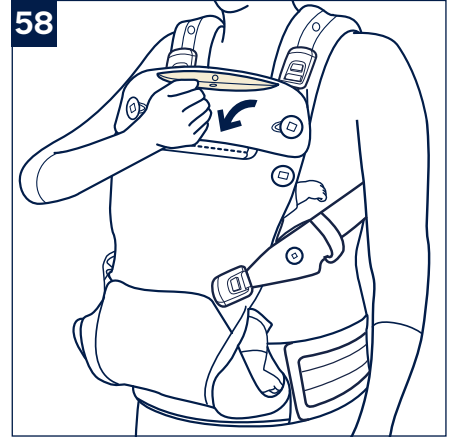
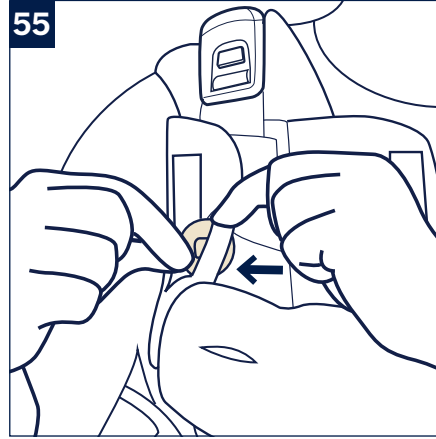
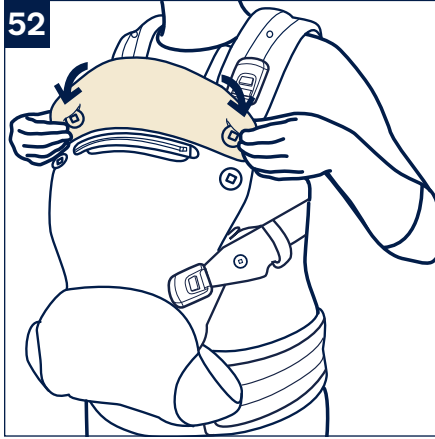
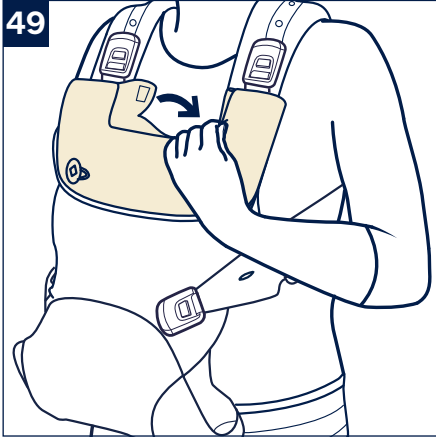

61

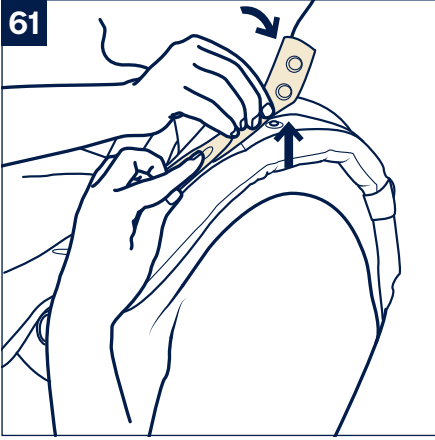

Designed
around your life



Contents

English (EN)	
Product Information	
Product Registration	3
Warranty	3
Contact	3
Child Usage Requirements	4
Warnings	5
Parts List	7
Product Set Up	9
Product Use	10
Facing In	12
Head Support	13
Facing Out	14
Back Carry	15
Accessories	
Bib	16
Harness Covers	16
Hood	17
Cleaning and Maintenance	17
Francais (FR)	19
Deutsch (DE)	37
Espanol (ES)	55
Nederlands (NL)	65
Italiano (IT)	75
Portuguese (PT)	85
Polish (PL)	95
Czech (CZ)	105
Russian (RU)	115
Greek (GR)	125
Slovenian (SL)	135
Swedish (SV)	145
Norwegian (NO)	155
Danish (DA)	163
Finnish (FI)	171
Slovak (SK)	179
Korean (KO)	189
Turkish (TR)	197
Romanian (RO)	207
繁中	217
简中	225

EN Product Information

Model Number: _____

Manufactured in (date): _____

Product Registration

Please fill in the above information. The model number and the manufactured in date are located on a label on the product. Fill out the prepaid registration postcard attached to the product and mail it today.

To register your product please visit
www.nunababy.com/usa/register-gear

Warranty

We have purposely designed our high-quality products so that they can grow with both your child and your family. Because we stand by our product, our gear is covered by a custom warranty per product, starting from the day it was purchased. Please have the proof of purchase, model number and manufactured in date available when you contact us.

For warranty information please visit
www.nunababy.com/usa/warranty

Contact

For replacement parts, service, or additional warranty questions, please contact our customer service department

In the USA

infousa@nunababy.com
www.nunababy.com
1.855.NUNA.USA

In the United Kingdom

infouk@nunababy.com
www.nunababy.com

Nuna International BV

Van der Valk Boumanweg 178 C
2352JD Leiderdorp
The Netherlands

EN Child Usage Requirements

Please refer to the chart below for proper usage to ensure the safety of your child. There are four carry modes. Mode usage is determined by your child's weight. Complies with EN 13209-2:2015
ASTM F2236-16a

Facing In/Infant Booster
8–15 lb (3.5–7 kg)
Birth - 4 months

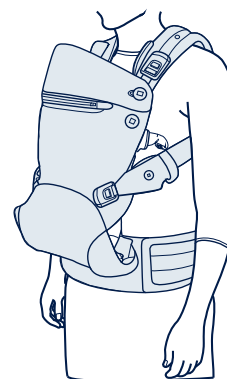

Facing In
15–30 lb (7–13.5 kg)
4+ months

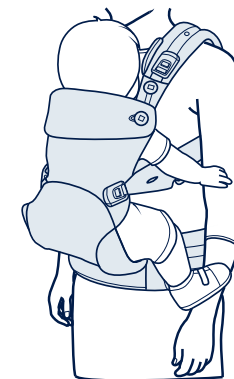

Facing Out
20–30 lb (9–13.5 kg)
6+ months

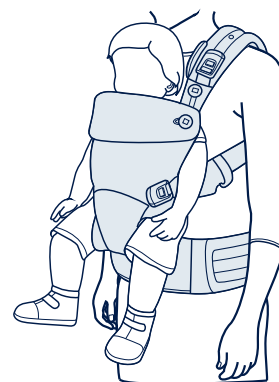

Back Carry
25–35 lb (11–16 kg)
9+ months

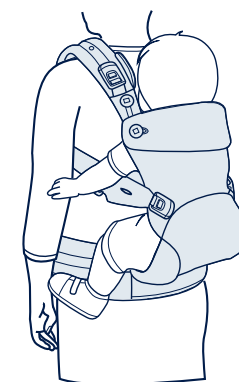

WARNING

FALL AND SUFFOCATION HAZARD

FALL HAZARD - Infants can fall through a wide leg opening or out of carrier.

Follow instructions for use.

- Adjust leg openings to fit baby's legs snugly.
- Before each use, make sure all buckles, fasteners, and adjustments are secure.
- Take special care when leaning or walking.
- Never bend at waist; bend at knees.
- Only use this carrier for children between 8 lb (3.5 kg) and 35 lb (16 kg).

SUFFOCATION HAZARD - Infants under 4 months can suffocate in this product if face is pressed tight against your body.

- Do not strap baby too tight against your body.
- Allow room for head movement.
- Keep infant's face free from obstructions at all times.

WARNING

Check to assure all buckles, snaps, straps, and adjustments are secure before each use.

Check for ripped seams, torn straps or fabric and damaged fasteners before each use.

Stop using the carrier if parts are missing or damaged.

Child must face towards you until he or she can hold head upright.

Ensure proper placement of child in product including leg placement.

Make sure baby's legs are straddling the seat and arms extend through arm holes.

Regularly check that your child is comfortably and securely seated in the baby carrier, especially when using as a back carrier.

To prevent hazards from falling, ensure that your child is securely positioned in the carrier.

Hold your baby closely at all times until correctly attached.

The infant booster must be used for children weighing 8–15 lb (3.5 kg–7 kg) and should **ONLY** be used with your child facing in.

Premature infants, infants with respiratory problems, and infants under 4 months are at greatest risk of suffocation.

For low birth weight babies and children with medical conditions, seek advice from a health professional before using the product.

When using the soft carrier, monitor your child.

Be aware of hazards in the domestic environment e.g. heat sources, spilling of hot drinks.

Take care when bending or leaning forward or sideways.

Your balance may be adversely affected by your movement and that of your child.

This baby carrier is designed for use by adults while walking, standing or sitting only.

This baby carrier is not suitable for use during sporting activities.

DO NOT use this soft carrier if you use a pacemaker, as the magnetic buckles can interfere with the pacemaker.

NEVER use a soft carrier when balance or mobility is impaired because of exercise, drowsiness, or medical conditions.

NEVER use a soft carrier while engaging in activities such as cooking and cleaning which involve a heat source or exposure to chemicals.

NEVER wear a soft carrier while driving or being a passenger in a motor vehicle.

NEVER lie down or sleep with baby in the baby carrier.

Parts List

Make sure all parts are available before assembly. If any part is missing, please contact Nuna. No tools are required for assembly.

- | | | | |
|----|----------------------------|------------------------|--------------------------------------|
| 1 | Shoulder Buckle | 13 | Shoulder Adjustment Strap |
| 2 | Shoulder Buckle Strap | 14 | Waist Band |
| 3 | Shoulder Buckle Adjustment | Removable Parts | |
| 4 | Head Support Button | 15 | Bib (x2) |
| 5 | Leg Hole Adjustment Button | 16 | Harness Covers |
| 6 | Side Buckle | 17 | Head Support |
| 7 | Waist Pocket | 18 | Hood Pocket |
| 8 | Seat Width Strap | 19 | Head Support Zipper |
| 9 | Seat Width Button | Infant Booster | |
| 10 | Shoulder Strap | 20 | Infant Booster (Unzipped/Not in Use) |
| 11 | Hood Snaps | 21 | Infant Booster (Zipped/In Use) |
| 12 | Yoke | | |

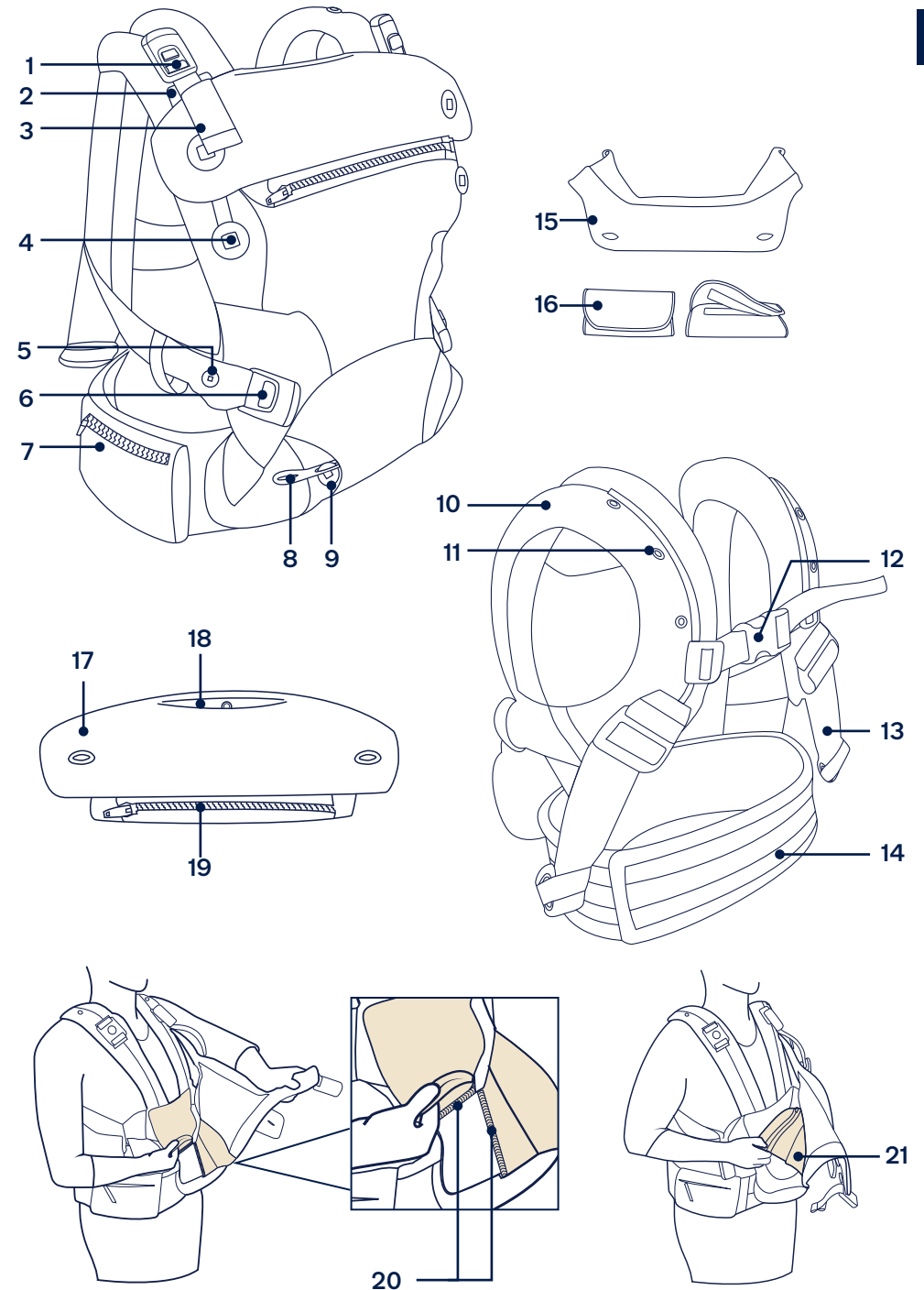

Product Set Up

Based on the chart below, position the head support according to your baby's weight.

⚠ Your baby's head should be supported until he or she has strong head control (approximately 4 months of age).

Facing In/Infant Booster
8–15 lb (3.5–7 kg)
Birth - 4 months

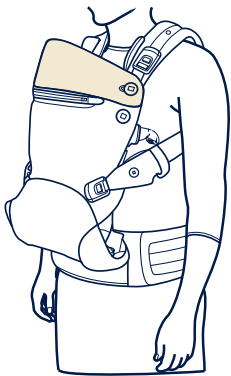

Facing In
15–30 lb (7–13.5 kg)
4+ months

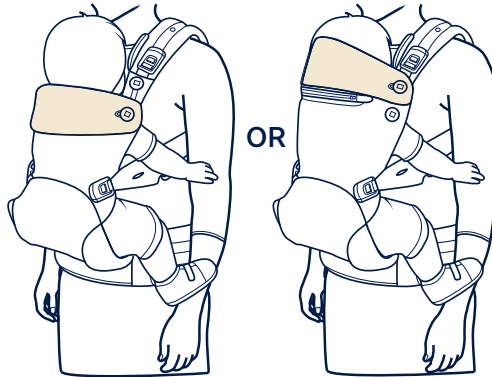

Facing Out
20–30 lb (9–13.5 kg)
6+ months

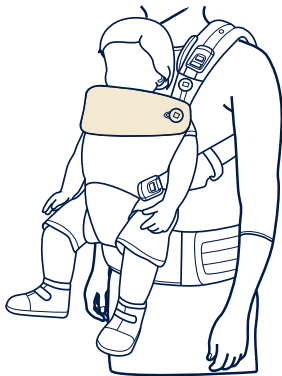

Back Carry
25–35 lb (11–16 kg)
9+ months

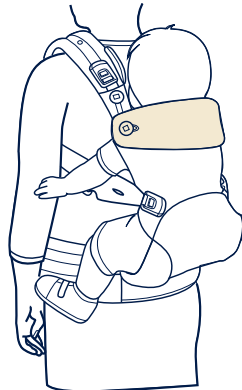

Product Use

- 1 - Open the waist band. (1)
- 2 - Make sure the yoke, shoulder buckles, and side buckles are connected. (2)
- 3 - Holding the carrier in front of you, slide your arms through the shoulder straps. (3)
- 4 - Pull the carrier over your head. (4)
- 5 - Adjust the height and width of the yoke vertically and sideways to achieve a comfortable fit. The yoke should rest between your shoulder blades. (5)
- 6 - Secure the waist band behind your back, engaging the hook and loop to hold the band firmly in place. (6)

To remove the carrier, reverse the steps above.

⚠ DO NOT remove the carrier while your child is in it.

Opening Baby Carrier

- 1 - Release both shoulder buckles. (7)
 - 2 - Release both side buckles. (8)
 - 3 - The carrier is open. (9)
 - 4 - If your child weighs more than 15 lb (7 kg), the leg hole adjustments are not needed. Slide the leg hole adjustment button out of the button hole on the shoulder strap near the side buckle. (10)
- ⚠** Leg hole adjustments **MUST** be used for children less than 15 lb (7 kg) to decrease the size of the leg hole and prevent sliding without pinching or chafing your child's leg.

Infant Booster

⚠ The infant booster **MUST** be used if your child weighs less than 15 lb (7 kg).

- 1 - With the shoulder and side buckles attached on one side, locate the unzipped infant booster inside the carrier. (11)
- 2 - Zip the infant booster sides together. (12)

When your child grows out of the infant booster:

- 3 - Unzip the infant booster. (13)
- 4 - Fold the long side underneath itself and secure the hook and loop along the length of the fabric. (14)
- 5 - Tuck in the corners. (15)
- 6 - Make sure the zipper on the short side is covered by the fabric. Both parts of the zipper should now be covered. (16)

Facing In

Infant Booster
8–15 lb (3.5–7 kg)
Birth - 4 months

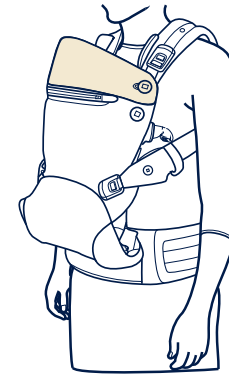

15–30 lb (7–13.5 kg)
4+ months

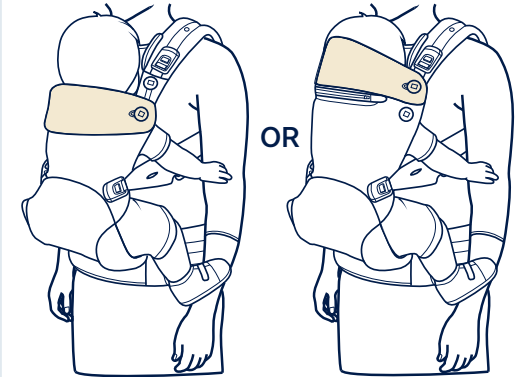

Securing Your Child

⚠ We recommend sitting down while securing your child in the carrier, as it provides better control.

- 1 - Begin with the carrier fully open (and the infant booster secured if your child weighs less than 15 lb [7 kg]). (17)
- 2 - Attach one side buckle. (18)
- 3 - Hold your child securely against your chest with one hand, and use the other to raise the front of the carrier. (19)
- 4 - Guide your child's leg down and through the opening between the seat/booster and the attached side buckle. (20)
- 5 - Use one hand to hold the carrier and your child against you, and use the other to secure the other side buckle. (21)
- 6 - Holding your child in the carrier with one hand, secure the shoulder buckles one at a time. (22)
- 7 - Gently pull both shoulder buckle adjustments down to adjust the fit. (23)

- 8** - Adjust the shoulder straps by gently pulling both shoulder adjustment straps evenly out in front of you. **(24)**
- 9** - Make sure your child is comfortable and securely seated in the baby carrier. Adjust the straps around your child and check to make sure all buckles and snaps are secure. Allow room for your child's head movements and keep child's face free from obstructions. **(25)**
 - ⚠** Your child should be positioned close to you, high on your body.
 - ⚠** Keep your child's face visible to you at all times.

Head Support

- 1** - For a child weighing 8–15 lb (3.5–7 kg), secure the head support so that it is up and supporting the child's head and neck area. Attach the head support to the upper head support buttons. Only fold the head support down when the child is able to hold his or her head up (approx. 4 months). **(26)**
- 2** - To fold down, slide both upper head support buttons out of the button holes on the head support. **(27)**
- 3** - Fold the head support down. **(28)**
- 4** - Attach both bottom head support buttons into the button holes on the head support. **(29)**
- 5** - Make sure your child is comfortable and securely seated in the baby carrier. Adjust the straps around your child and check to make sure all buckles and snaps are secure. Allow room for your child's head movements and keep child's face free from obstructions. **(30)**
- 6** - To remove the head support, unzip it from the carrier. **(31)**

Facing Out

20–30 lb (9–13.5 kg)
6+ months

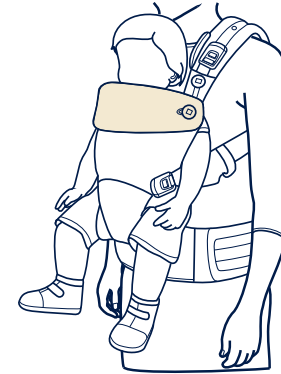

Seat Width Strap

- 1** - Locate both the seat width strap and the seat width button inside the front fabric pocket. **(32)**
- 2** - Attach the seat width button into either of the button holes on the seat width strap, depending on how much you need to narrow the seat for your child. **(33)**
 - ⚠** The seat width is properly adjusted if your child's thighs are supported.
- 3** - Fold the head support down so your child's face will be above the top edge of the carrier. The carrier is now ready for you to secure your child. **(34)**
Follow the same steps for securement as Facing In mode **(page 12)**, but face your child outward.

Back Carry

25–35 lb (11–16 kg)
9+ months

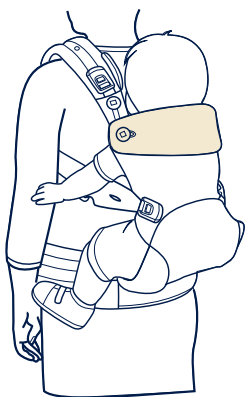

Back Carry Position

- ⚠** We recommend practicing this method a few times without a child in the carrier before attempting it with your child.
- ⚠** Child should **NEVER** be facing out (away from you) in back carry mode.
- 1** - With your child in the baby carrier facing inward, loosen both shoulder adjustment straps (**DO NOT unbuckle**). (35)
- 2** - Slide your right arm out of the right shoulder strap while cradling your child with your left arm. (36)
- 3** - Slide your left arm under the shoulder adjustment strap on the side while cradling your child with your right arm. (37)
- 4** - Cradling your child with your right arm, guide your child to your right hip using your left arm. (38)
- 5** - Still supporting your child, grab the shoulder strap with your left hand and pull it down over your shoulder. (39)
- 6** - Slightly lean forward and move your child onto your back. (40)
- 7** - Slide your left arm up through the shoulder adjustment strap on the side while cradling your child behind your back with your right arm. (41)
- 8** - Slide your right arm down through the shoulder strap while cradling your child with your left arm. Both shoulder straps should now be secure around your shoulders. (42)

- 9** - Pull down on the shoulder adjustment straps to tighten. Adjust the yoke up or down vertically and side to side. (43)
- 10** - Roll up the excess length of the shoulder adjustment straps and use the elastic loop to wrap around the rolled up strap to store it out of the way. (44)
- 11** - Make sure your child is comfortable and securely seated in the baby carrier. Adjust the straps around your child and check to make sure all buckles and snaps are secure. Allow room for your child's head movements and keep child's face free from obstructions. (45)

Accessories

Bib

- 1** - Make sure the head support is folded down and secured in place with the lower head support buttons. (46)
- 2** - Store the extra length of the shoulder buckle adjustment in the pocket on the shoulder buckle strap. (47)
- 3** - Cover the front of the head support with the front of the bib and slide both head support buttons through the button holes on the bib. (48)
- 4** - Fold and tuck the bib over the top edge of the head support. (49)
- 5** - Wrap both side edges of the bib around the shoulder buckle strap. The back edge of the bib is slid between the shoulder strap and shoulder buckle strap. The front edge of the bib is laid over the shoulder buckle strap. (50)
- 6** - Attach the sides of the hook and loop. Make sure the bib is laying flat and is secure to the top edge of baby carrier. (51)

Harness Covers

- 1** - Unbutton the head support and fold it down. (52)
- 2** - Store the extra length of the shoulder buckle adjustment in the pocket on the shoulder buckle strap. (53)
- 3** - Slide the harness cover between the shoulder strap and the shoulder buckle strap. (54)
- 4** - Slide the button on the shoulder buckle strap through the button hole on the harness cover. (55)
- 5** - Attach the hook and loop. Make sure the bottom edge of the harness cover is tucked behind the head support. (56)
- 6** - Repeat on the other side. When both harness covers are secure, attach both bottom head support buttons into the button holes on the head support. (57)

Hood

- 1 - Make sure the head support is up and secured in place with the upper head support buttons. Undo the snap on the pocket located on the top edge of the head support. **(58)**
 - 2 - Pull the hood out of the hood pocket. **(59)**
 - 3 - Adjust the hood to the desired position to shade your child. **(60)**
 - 4 - Attach three snaps on the hood strap to the three snaps on the shoulder strap. Repeat for the other side. **(61)**
-  Make sure the hood is not covering your child's mouth or laying too tightly over their head.

Cleaning and Maintenance

Refer to the care label attached to the carrier fabric for washing and drying instructions. Carrier **MUST** be washed inside a mesh laundry bag.

It is normal for fabric to fade from sunlight and to show wear and tear after a long period of use, even when used normally.

For safety reasons, only use original Nuna parts.

Check regularly that everything functions properly. If any parts are torn, broken, or missing, stop using this product.

IMPORTANT !
LISEZ TOUTES LES
INSTRUCTIONS AVANT
D'ASSEMBLER ET D'UTILISER
LE PORTE-BÉBÉ SOUPLE.
CONSERVEZ LES INSTRUCTIONS
POUR UNE UTILISATION FUTURE.

Sommaire

Informations sur le produit	
Enregistrement du produit	21
Garantie	21
Contact	21
Exigences d'utilisation avec un enfant	22
Avertissements	23
Liste des pièces	25
Configuration du produit	27
Utilisation du produit	28
Orienté vers l'arrière	30
Support de tête	31
Orienté vers l'avant	32
Porté sur le dos	33
Accessoires	
Bavoir	34
Housses des boucles	35
Capuche pare-soleil	35
Nettoyage et entretien	35

Informations sur le produit

Numéro de modèle : _____

Fabriqué en (date) : _____

Enregistrement du produit

Veillez indiquer les informations ci-dessus. Le numéro de modèle et la date de fabrication se situent sur une étiquette sur le produit. Remplissez la carte d'enregistrement prépayée fournie avec le produit et envoyez-la aujourd'hui.

Pour enregistrer votre produit, veuillez vous rendre sur le site suivant

www.nunababy.com/usa/register-gear

Garantie

Nous avons conçu spécialement nos produits de haute qualité afin qu'ils puissent accompagner le développement de votre enfant et de votre famille. Nous soutenons notre produit en couvrant notre matériel par une garantie personnalisée, commençant le jour de son achat. Veuillez disposer de la preuve d'achat, du numéro de modèle et de la date de fabrication lorsque vous nous contactez.

Pour des informations sur la garantie, veuillez vous rendre sur le site suivant

www.nunababy.com/usa/warranty

Contact

Pour des demandes de pièces de rechange, de service ou des questions supplémentaires sur la garantie, veuillez contacter notre service client

Aux États-Unis

infousa@nunababy.com

www.nunababy.com

1.855.NUNA.USA

Au Royaume-Uni

infouk@nunababy.com

www.nunababy.com

Exigences d'utilisation avec un enfant

Veillez consulter le tableau ci-dessous pour une utilisation correcte afin d'assurer la sécurité de votre enfant. Quatre modes de portage sont disponibles. L'utilisation d'un mode est déterminée par le poids de votre enfant.

Conforme aux normes EN 13209-2:2015

ASTM F2236-16a

**Orienté vers l'arrière/
Réhausseur bébé**
8-15 lb (3.5-7 kg) 0 - 4 mois

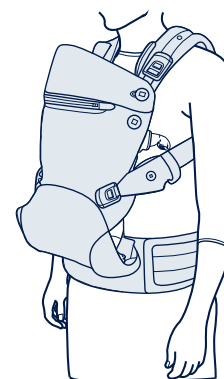

Orienté vers l'arrière
15-30 lb (7-13,5 kg)
4 mois et plus

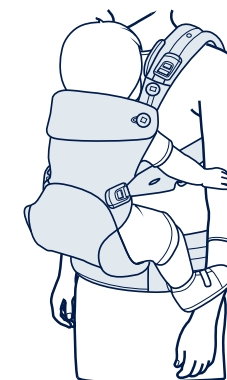

Porté sur le dos
20-30 lb (9-13,5 kg)
6 mois et plus



Porté sur le dos
25-35 lb (11-16 kg)
9 mois et plus

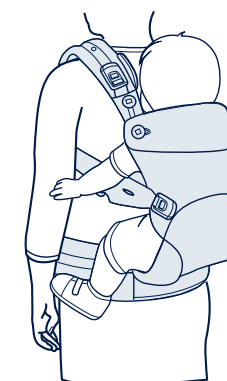

AVERTISSEMENT

RISQUE DE CHUTE ET D'ÉTOUFFEMENT

RISQUE DE CHUTE - Les bébés peuvent tomber par une ouverture pour la jambe trop large ou hors du porte-bébé. Respectez les instructions d'utilisation.

- Ajustez les ouvertures pour les jambes afin de les adapter parfaitement aux jambes de bébé.
- Avant chaque utilisation, assurez-vous que toutes les boucles, fermetures et réglages sont bien fixés.
- Soyez particulièrement prudent lorsque vous vous penchez ou marchez.
- Ne courbez jamais la taille ; pliez les genoux.
- Utilisez uniquement ce porte-bébé pour des enfants pesant entre 8 lb (3,5 kg) et 35 lb (16 kg).

RISQUE D'ÉTOUFFEMENT - Les nourrissons de moins de 4 mois peuvent s'étouffer dans ce produit si leur visage est appuyé fortement contre votre corps.

- Do not strap baby too tight against your body.
- Allow room for head movement.
- Keep infant's face free from obstructions at all times.

AVERTISSEMENT

Assurez-vous que toutes les boucles, attaches, sangles et réglages sont bien fixés avant chaque utilisation.

Recherchez les coutures arrachées, les sangles ou les tissus déchirés et les fermetures endommagées avant chaque utilisation.

Arrêtez d'utiliser le porte-bébé si des pièces sont manquantes ou endommagées.

L'enfant doit être orienté vers vous jusqu'à ce qu'il puisse tenir la tête droite.

Assurez-vous de la position correcte de l'enfant dans le produit, y compris la position des jambes.

Assurez-vous que les jambes de bébé chevauchent l'assise et que les bras passent dans les ouvertures pour les bras.

Vérifiez régulièrement que votre enfant est assis confortablement et de manière sûre dans le porte-bébé, en particulier lorsque vous l'utilisez porté sur le dos.

Pour éviter les risques de chute, assurez-vous que votre enfant est positionné de manière sûre dans le porte-bébé.

Tenez bien votre bébé en permanence jusqu'à ce qu'il soit correctement attaché.

Le réhausseur bébé doit être utilisé pour les enfants pesant entre 8 et 15 lb (3,5 kg et 7 kg) et doit **UNIQUEMENT** être utilisé avec votre enfant orienté vers l'arrière.

Les nourrissons prématurés, souffrant de problèmes respiratoires et de moins de 4 mois présentent un risque accru d'étouffement.

Pour les bébés présentant une insuffisance pondérale à la naissance et les enfants souffrant de problèmes médicaux, consultez un professionnel de santé avant d'utiliser le produit.

Lors de l'utilisation du porte-bébé souple, surveillez votre enfant.

Ayez conscience des dangers présents dans l'environnement domestique, tels que les sources de chaleur, le renversement de boissons chaudes.

Faites attention lorsque vous vous courbez ou vous penchez vers l'avant ou sur le côté.

Votre équilibre peut être affecté par vos mouvements et ceux de votre enfant.

Ce porte-bébé est conçu pour être utilisé uniquement par des adultes marchant ou se tenant debout ou assis.

Ce porte-bébé n'est pas adapté à une utilisation pendant des activités sportives.

N'UTILISEZ PAS ce porte-bébé souple si vous utilisez un stimulateur cardiaque, car les boucles magnétiques peuvent interférer avec le stimulateur cardiaque.

N'UTILISEZ JAMAIS un porte-bébé souple si votre équilibre ou votre mobilité sont altérées en raison de l'exercice, de somnolence ou de problèmes médicaux.

N'UTILISEZ JAMAIS un porte-bébé souple en entreprenant des activités telles que la cuisine et le nettoyage qui impliquent une source de chaleur ou une exposition à des produits chimiques.

NE PORTEZ JAMAIS un porte-bébé souple en conduisant ou en étant passager d'un véhicule à moteur.

NE VOUS ALLONGEZ JAMAIS et ne dormez jamais avec bébé dans le porte-bébé.

Liste des pièces

Assurez-vous que toutes les pièces sont présentes avant le montage. Si une pièce est manquante, veuillez contacter Nuna. Le montage ne nécessite aucun outil.

- 1 Boucle d'épaules
- 2 Sangle d'épaule à boucle
- 3 Réglage de la boucle d'épaules
- 4 Bouton du support de tête
- 5 Bouton de réglage des ouvertures pour les jambes
- 6 Boucle latérale
- 7 Poche à la taille
- 8 Sangle de largeur d'assise
- 9 Bouton de largeur d'assise
- 10 Sangle d'épaules
- 11 Attaches de la capuche pare-soleil
- 12 Couplage
- 13 Sangle de réglage d'épaules
- 14 Ceinture abdominale

Pièces amovibles

- 15 Bavoir (x2)
- 16 Housses des boucles
- 17 Support de tête
- 18 Poche de la capuche pare-soleil
- 19 Fermeture éclair du support de tête

Réhausseur bébé

- 20 Réhausseur bébé (Détaché/Non utilisé)
- 21 Réhausseur bébé (Attaché/Utilisé)

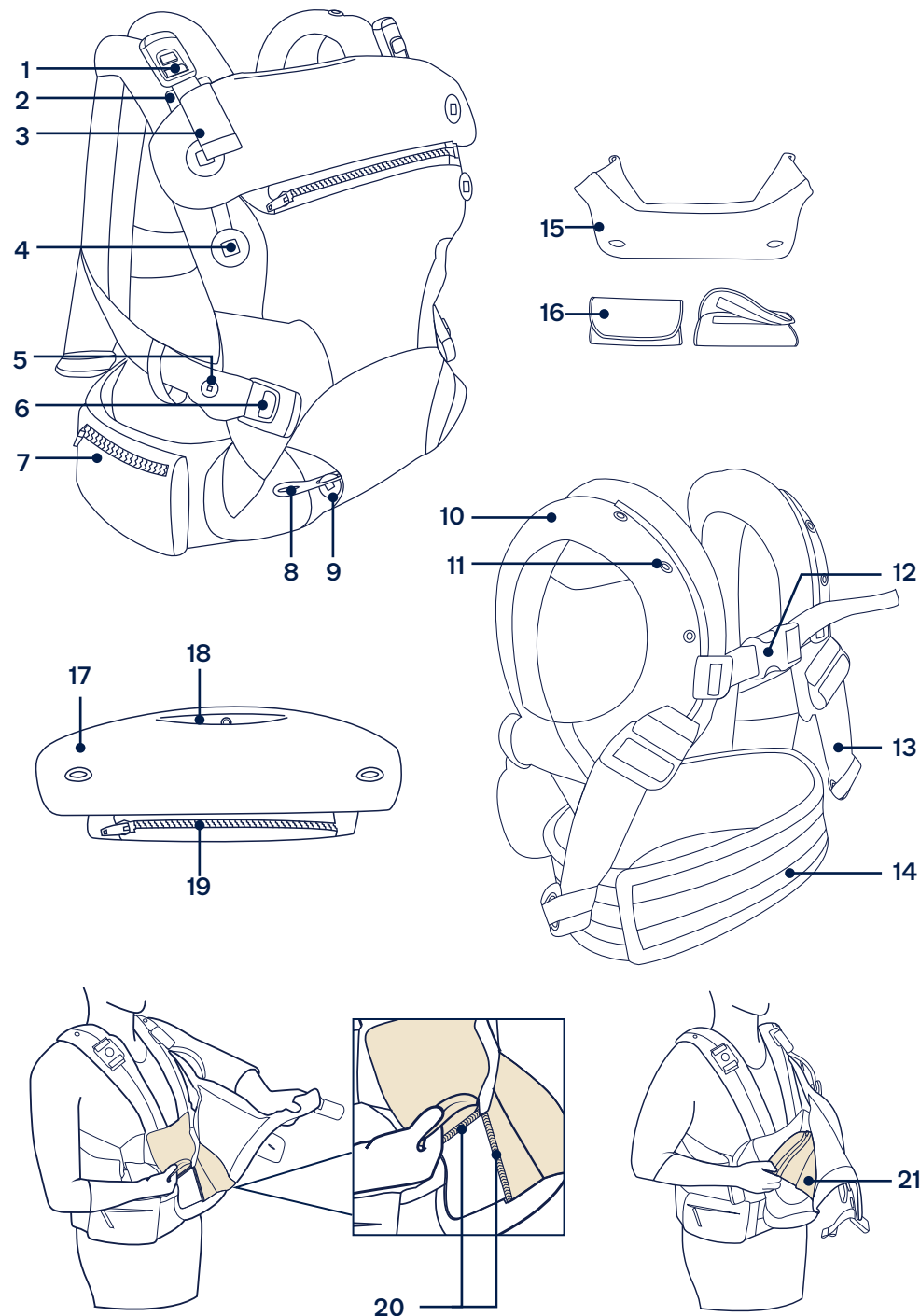

Configuration du produit

À l'aide du tableau ci-dessous, positionnez le support de tête en fonction du poids de votre bébé.

⚠ La tête de votre bébé doit être soutenue jusqu'à ce qu'il ait un bon contrôle de la tête (environ 4 mois).

**Orienté vers l'arrière/
Réhausseur bébé**
8-15 lb (3,5-7 kg) 0 - 4 mois

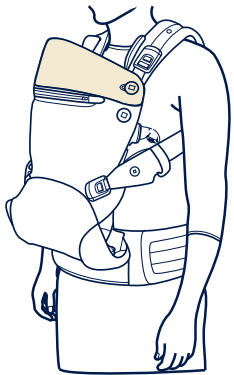

Orienté vers l'arrière
15-30 lb (7-13,5 kg)
4 mois et plus

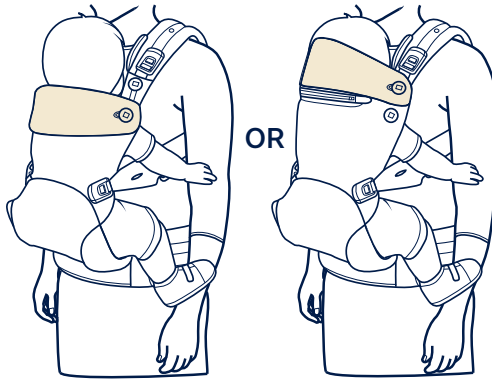

Orienté vers l'avant
20-30 lb (9-13,5 kg)
6 mois et plus

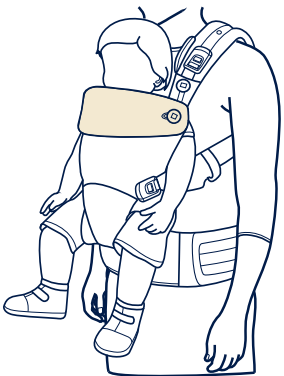

Porté sur le dos
25-35 lb (11-16 kg)
9 mois et plus

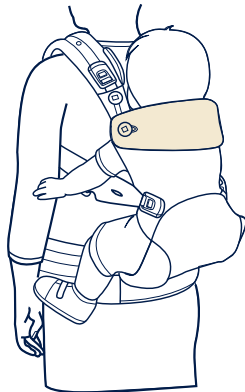

Utilisation du produit

Installation du porte-bébé

- 1 - Ouvrez la ceinture abdominale. (1)
- 2 - Assurez-vous que le harnais arrière, les boucles d'épaules et les boucles latérales sont enclenchés. (2)
- 3 - En tenant le porte-bébé devant vous, glissez vos bras à travers les sangles d'épaules. (3)
- 4 - Tirez le porte-bébé au dessus de votre tête. (4)
- 5 - Réglez la hauteur et la largeur du harnais arrière verticalement et latéralement pour obtenir un ajustement confortable. Le harnais arrière doit s'appuyer entre vos omoplates. (5)
- 6 - Fixez solidement la ceinture abdominale derrière votre dos, en engageant la fixation velcro pour maintenir la ceinture fermement en place. (6)

Pour retirer le porte-bébé, inversez les étapes ci-dessus.

⚠ NE RETIREZ PAS le porte-bébé lorsque votre enfant est dedans.

Ouverture du porte-bébé

- 1 - Déverrouillez les deux boucles d'épaules. (7)
- 2 - Déverrouillez les boucles des deux côtés. (8)
- 3 - Le porte-bébé est ouvert. (9)
- 4 - Si votre enfant pèse plus de 15 lb (7 kg), les réglages des ouvertures pour les jambes ne sont pas nécessaires. Faites coulisser le bouton de réglage des ouvertures pour les jambes hors du trou de bouton sur la sangle d'épaules à proximité de la boucle latérale. (10)

⚠ Les réglages des ouvertures pour les jambes **DOIVENT** être utilisés pour les enfants pesant moins de 15 lb (7 kg) afin de réduire la taille des ouvertures pour les jambes et d'empêcher un glissement sans pincer ou froter la jambe de votre enfant.

Réhausseur bébé

⚠ Le réhausseur bébé **DOIT** être utilisé si votre enfant pèse moins de 15 lb (7 kg).

1 - Avec les boucles d'épaules et latérales attachées d'un côté, localisez le réhausseur bébé détaché à l'intérieur du porte-bébé. **(11)**

2 - Assemblez les côtés du réhausseur bébé avec la fermeture éclair. **(12)**

Lorsque votre enfant est trop grand pour le réhausseur bébé:

3 - Détachez le réhausseur bébé en ouvrant la fermeture éclair. **(13)**

4 - Pliez le côté long en dessous et fermez solidement la fixation velcro sur toute la longueur du tissu. **(14)**

5 - Rabattez les coins. **(15)**

6 - Assurez-vous que la fermeture éclair sur le côté court est recouverte par le tissu. Les deux parties de la fermeture éclair doivent à présent être recouvertes. **(16)**

Orienté vers l'arrière

Réhausseur bébé
8-15 lb (3,5-7 kg)
0 - 4 mois

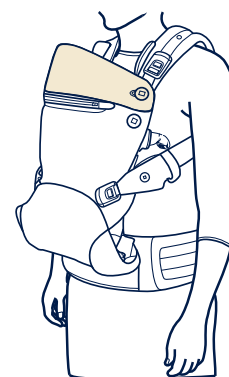

15-30 lb (7-13,5 kg)
4 mois et plus

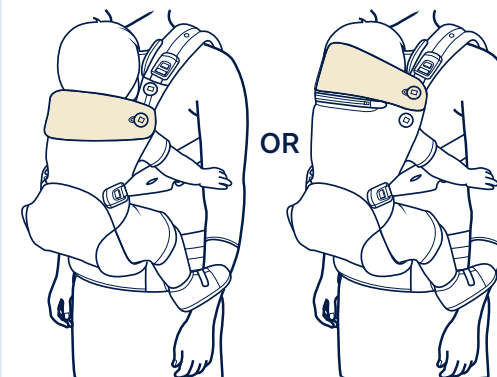

Installation de votre enfant

⚠ Nous vous conseillons de vous asseoir en installant votre enfant dans le porte-bébé, car cela procure un meilleur contrôle.

1 - Commencez avec le porte-bébé complètement ouvert (et le réhausseur bébé installé si votre enfant pèse moins de 15 lb [7 kg]). **(17)**

2 - Attachez la boucle d'un côté. **(18)**

3 - Tenez bien votre enfant contre votre poitrine avec une main et utilisez l'autre main pour soulever l'avant du porte-bébé. **(19)**

4 - Guidez la jambe de votre enfant vers le bas et à travers l'ouverture entre l'assise/le réhausseur et la boucle latérale attachée. **(20)**

5 - Utilisez une main pour tenir le porte-bébé et votre enfant contre vous et utilisez l'autre main pour fixer la boucle de l'autre côté. **(21)**

6 - En tenant votre enfant dans le porte-bébé avec une main, fixez les boucles d'épaules l'une après l'autre. **(22)**

7 - Tirez délicatement les deux réglages de boucles d'épaules vers le bas pour régler l'ajustement. **(23)**

8 - Réglez les sangles d'épaules en tirant délicatement les deux sangles de réglage d'épaules uniformément vers l'extérieur devant vous. **(24)**

- 9 - Assurez-vous que votre enfant est assis confortablement et de manière sûre dans le porte-bébé. Ajustez les sangles autour de votre enfant et assurez-vous que toutes les boucles et toutes les attaches sont bien fixées. Laissez de la place pour les mouvements de la tête de votre enfant et protégez le visage de l'enfant contre les obstructions. **(25)**

⚠️ Votre enfant doit être positionné près de vous, en hauteur sur votre corps.

⚠️ Maintenez le visage de votre enfant visible en permanence.

Support de tête

- 1 - Pour un enfant pesant entre 8 et 15 lb (3,5 et 7 kg), fixez le support de tête afin qu'il soit haut et soutienne la région de la tête et du cou de l'enfant. Attachez le support de tête aux boutons supérieurs du support de tête. Repliez le support de tête uniquement lorsque l'enfant est capable de tenir sa tête droite (environ 4 mois). **(26)**
- 2 - Pour le replier, faites coulisser les deux boutons supérieurs du support de tête hors des trous de boutons sur le support de tête. **(27)**
- 3 - Repliez le support de tête. **(28)**
- 4 - Attachez les deux boutons inférieurs du support de tête dans les trous de boutons sur le support de tête. **(29)**
- 5 - Assurez-vous que votre enfant est assis confortablement et de manière sûre dans le porte-bébé. Ajustez les sangles autour de votre enfant et assurez-vous que toutes les boucles et toutes les attaches sont bien fixées. Laissez de la place pour les mouvements de la tête de votre enfant et protégez le visage de l'enfant contre les obstructions. **(30)**
- 6 - Pour retirer le support de tête, détachez-le du porte-bébé en ouvrant la fermeture éclair. **(31)**

Orienté vers l'avant

20-30 lb (9-13,5 kg)
6 mois et plus

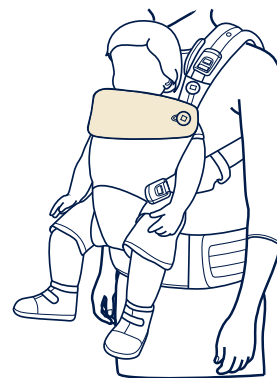

Sangle de largeur d'assise

- 1 - Localisez la sangle de largeur d'assise et le bouton de largeur d'assise à l'intérieur de la poche en tissu avant. **(32)**
- 2 - Attachez le bouton de largeur d'assise dans l'un des trous de boutons sur la sangle de largeur d'assise, en fonction du niveau nécessaire de rétrécissement de l'assise pour votre enfant. **(33)**

⚠️ La largeur d'assise est correctement réglée si les cuisses de votre enfant sont soutenues.
- 3 - Repliez le support de tête afin que le visage de votre enfant soit au dessus du bord supérieur du porte-bébé. Le porte-bébé est maintenant prêt pour que vous installiez votre enfant. **(34)**

Suivez les mêmes étapes pour l'installation que le mode Orienté vers l'arrière **(page 30)**, mais orientez votre enfant vers l'avant.

Porté sur le dos

25-35 lb (11-16 kg)
9 mois et plus

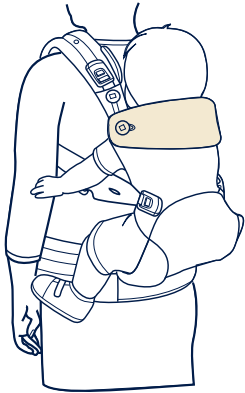

Position portée sur le dos

- ⚠ Nous vous conseillons de vous entraîner à cette méthode plusieurs fois sans enfant dans le porte-bébé avant de l'essayer avec votre enfant.
- ⚠ L'enfant ne doit **JAMAIS** être orienté vers l'avant (éloigné de vous) en mode porté sur le dos.
- 1 - Avec votre enfant dans le porte-bébé orienté vers l'arrière, desserrez les deux sangles de réglage d'épaules (**NE PAS déboucler**). (35)
- 2 - Glissez votre bras droit hors de la sangle d'épaule droite tout en tenant votre enfant avec votre bras gauche. (36)
- 3 - Glissez votre bras gauche sous la sangle de réglage d'épaules sur le côté tout en tenant votre enfant avec votre bras droit. (37)
- 4 - En tenant votre enfant avec votre bras droit, guidez votre enfant vers votre hanche droite à l'aide de votre bras gauche. (38)
- 5 - En continuant à tenir votre enfant, saisissez la sangle d'épaule avec votre main gauche et tirez-la vers le bas au-dessus de votre épaule. (39)
- 6 - Penchez-vous légèrement vers l'avant et déplacez votre enfant sur votre dos. (40)
- 7 - Glissez votre bras gauche vers le haut à travers la sangle de réglage d'épaules sur le côté tout en tenant votre enfant derrière votre dos avec votre bras droit. (41)

- 8 - Glissez votre bras droit vers le bas à travers la sangle d'épaule tout en tenant votre enfant avec votre bras gauche. Les deux sangles d'épaules doivent à présent être fixées autour de vos épaules. (42)
- 9 - Tirez sur les sangles de réglage d'épaules pour serrer. Réglez le harnais arrière vers le haut ou le bas verticalement et de gauche à droite. (43)
- 10 - Enroulez la longueur en excès des sangles de réglage d'épaules et utilisez la boucle élastique pour envelopper la sangle enroulée afin de la ranger à l'écart. (44)
- 11 - Assurez-vous que votre enfant est assis confortablement et de manière sûre dans le porte-bébé. Ajustez les sangles autour de votre enfant et assurez-vous que toutes les boucles et toutes les attaches sont bien fixées. Laissez de la place pour les mouvements de la tête de votre enfant et protégez le visage de l'enfant contre les obstructions. (45)

Accessoires

Bavoir

- 1 - Assurez-vous que le support de tête est replié et fixé en place avec les boutons inférieurs du support de tête. (46)
- 2 - Rangez la longueur supplémentaire de la sangle de la boucle d'épaule dans la poche située juste en-dessous de la boucle d'épaule. (47)
- 3 - Recouvrez l'avant du support de tête avec l'avant du bavoir et faites coulisser les deux boutons du support de tête dans les trous de boutons sur le bavoir. (48)
- 4 - Pliez et rabattez le bavoir au-dessus du bord supérieur du support de tête. (49)
- 5 - Enveloppez les deux bords latéraux du bavoir autour de la sangle de la boucle d'épaule. La bordure arrière du bavoir est glissée entre la sangle d'épaule et la sangle de la boucle d'épaule. La bordure avant du bavoir est posée sur la sangle de la boucle d'épaule. (50)
- 6 - Attachez les deux côtés de la fixation velcro. Assurez-vous que le bavoir est posé à plat et fixé sur le bord supérieur du porte-bébé. (51)

Housses des boucles

- 1 - Débouchez le support de tête et repliez-le. (52)
- 2 - Rangez la longueur supplémentaire du réglage de la boucle d'épaules dans la poche située sur la sangle de la boucle d'épaules. (53)
- 3 - Faites coulisser la housse du harnais entre la sangle d'épaules et la sangle de la boucle d'épaules. (54)
- 4 - Faites coulisser le bouton de la sangle de la boucle d'épaules via le trou de bouton situé sur la housse du harnais. (55)
- 5 - Fixez la fermeture velcro. Assurez-vous que le bord inférieur de la housse du harnais est replié derrière le support de tête. (56)
- 6 - Répétez la manipulation sur l'autre côté. Une fois les deux housses du harnais bien fixées, attachez les deux boutons inférieurs du support de tête dans les trous de boutons sur le support de tête. (57)

Capuche pare-soleil

- 1 - Assurez-vous que le support de tête est en haut et fixé en place avec les boutons supérieurs du support de tête. Défaites l'attache sur la poche située sur le bord supérieur du support de tête. (58)
 - 2 - Retirez la capuche pare-soleil de la poche de la capuche pare-soleil. (59)
 - 3 - Ajustez la capuche pare-soleil à la position souhaitée pour faire de l'ombre à votre enfant. (60)
 - 4 - Fixez les trois attaches de la sangle de la capuche pare-soleil aux trois attaches de la sangle d'épaule. Répétez la manipulation pour l'autre côté. (61)
-  Assurez-vous que la capuche pare-soleil ne recouvre pas la bouche de votre enfant ou n'est pas trop serrée sur sa tête.

Nettoyage et maintenance

Consultez l'étiquette d'entretien apposée sur le tissu du porte-bébé pour obtenir les instructions de lavage et de séchage. Nous conseillons d'utiliser un sac à linge.

La décoloration du tissu exposé au soleil est normale, tout comme les signes d'usure et de déchirement après une longue période d'utilisation, même normale.

Pour des raisons de sécurité, n'utilisez que les pièces Nuna d'origine.

Contrôlez régulièrement que tout fonctionne correctement. Si des pièces sont déchirées, cassées ou manquantes, arrêtez d'utiliser ce produit.

WICHTIG!
LESEN SIE VOR MONTAGE
UND VERWENDUNG DER
BABYTRAGE ALLE ANWEISUNGEN
GENAU DURCH.
BEWAHREN SIE DAS
HANDBUCH ZUM KÜNFTIGEN
NACHSCHLAGEN AUF.

Inhalt

Produktdaten	
Produktregistrierung	39
Garantie	39
Kontakt	39
Anforderungen an die Nutzung mit Kind	40
Warnhinweise	41
Teileliste	43
Produkt aufbauen	45
Produkt verwenden	46
Zum Träger gerichtet	48
Kopfstütze	49
Vom Träger weg gerichtet	50
Rückentrage	51
Zubehör	
Latz	52
Schnallenabdeckungen	53
Haube	53
Reinigung und Pflege	54

Produktdaten

DE Modellnummer: _____

Fertigungsdatum: _____

Produktregistrierung

Um Ihr Produkt zu registrieren, tragen Sie bitte obige Informationen ein. Sie finden diese am Produktetikett. Füllen Sie anschließend die mit dem Produkt gelieferte, vorfrankierte Registrierungskarte aus und schicken Sie sie uns zu.

Bitte registrieren Sie Ihr Produkt unter <https://www.nunababy.com/gr/register-gear>

Garantie

Wir haben unsere hochwertigen Produkte so entwickelt, dass Sie mit Ihrem Kind und Ihrer Familie wachsen. Unser Sortiment ist je nach Produkt durch eine angepasste Garantie ab Kaufdatum abgedeckt. Bitte halten Sie bei Kontaktaufnahme mit uns Kaufbeleg, Modellnummer und Fertigungsdatum bereit.

Garantieinformationen finden Sie unter <https://www.nunababy.com/gr/warranty>

Kontakt

Wenden Sie sich für Ersatzteile, Service und weitere Garantiefragen an Ihren Fachhändler oder unseren Kundenservice unter infode@nunababy.com

Anforderungen an die Nutzung mit Kind

Bitte beachten Sie zur Gewährleistung der Sicherheit Ihres Kindes das nachstehende Diagramm zur sachgemäßen Nutzung. Es gibt vier Tragemodi. Die Nutzung des Modus richtet sich nach dem Gewicht Ihres Kindes.

Konform mit EN 13209-2:2015
ASTM F2236-16a

**Zum Träger gerichtet/
mit Neugeboreneneinsatz**
3,5 – 7 kg 0 - 4 Monate

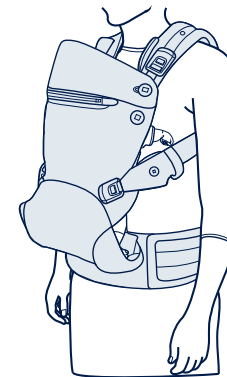

Zum Träger gerichtet
7 – 13,5 kg
4+ Monate

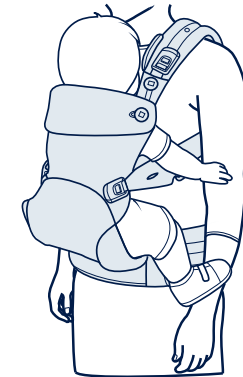

Vom Träger weg gerichtet
9 – 13,5 kg
6+ Monate

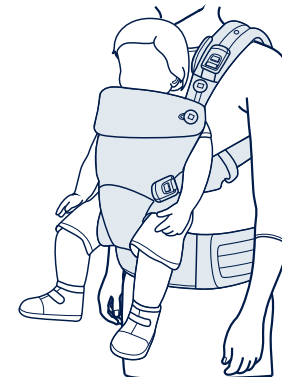

Rückentrage
11 – 16 kg
9+ Monate

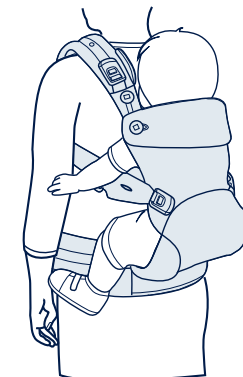

WARNUNG

STURZ- UND ERSTICKUNGSGEFAHR

STURZGEFAHR - Babys können durch eine weite Beinöffnung aus der Trage herausfallen. Befolgen Sie die Nutzungsanweisungen.

- Passen Sie die Beinöffnungen so an, dass sie eng an den Beinen des Babys anliegen.
- Stellen Sie vor jeder Benutzung sicher, dass alle Schnallen, Befestigungen und Verstellriemen gesichert sind.
- Seien Sie beim Beugen oder Laufen besonders vorsichtig.
- Niemals den Oberkörper nach vorne beugen; immer in den Knien beugen.
- Verwenden Sie diese Babytrage nur für Kinder mit einem Gewicht von 3,5 bis 16 kg.

ERSTICKUNGSGEFAHR - Insbesondere Baby im Alter von unter 4 Monaten können in diesem Produkt ersticken, falls ihr Gesicht zu eng an Ihren Körper gedrückt wird.

- Binden Sie das Baby nicht zu eng an Ihren Körper.
- Lassen Sie genügend Platz, damit sich der Kopf bewegen kann.
- Halten Sie das Gesicht des Babys immer frei.

WARNUNG

Prüfen Sie vor jeder Benutzung, ob alle Schnallen, Riegel, Riemen und Verstellriemen gesichert sind.

Prüfen Sie vor jeder Benutzung auf gerissene Nähte, verschlissene Riemen oder Stoffe und beschädigte Befestigungen.

Stellen Sie die Benutzung der Trage ein, falls etwas fehlt oder beschädigt ist.

Das Kind muss zum Träger gerichtet sein, bis es eigenständig den Kopf aufrecht halten kann.

Achten Sie auf eine angemessene Positionierung des Kindes im Produkt, einschließlich der Positionierung der Beine.

Stellen Sie sicher, dass die Beine des Babys an der Sitzfläche gespreizt und die Arme durch die Armöffnungen geführt sind.

Prüfen Sie regelmäßig, ob Ihr Kind bequem und sicher in der Babytrage sitzt, insbesondere, wenn Sie diese als Rückentrage nutzen.

Verhindern Sie Sturzgefahr, indem Sie sicherstellen, dass Ihr Kind sicher in der Trage positioniert ist.

Halten Sie Ihr Baby immer nah bei sich, bis es richtig gesichert ist.

Der Neugeboreneinsatz muss bei Kindern mit einem Gewicht von 3,5 bis 7 kg verwendet werden und darf **NUR** zum Einsatz kommen, wenn das Kind mit dem Gesicht zum Träger gerichtet ist.

Bei Frühgeborenen, Babys mit Atemwegsproblemen und Babys unter 4 Monaten besteht die größte Erstickengefahr.

Bei Babys mit geringem Geburtsgewicht und Kindern mit Erkrankungen sollten Sie sich vor Verwendung des Produktes an Ihren Arzt wenden.

Haben Sie bei Verwendung der Babytrage stets ein Auge auf Ihr Baby.

Achten Sie auf Gefahren im Haushalt, wie Wärmequellen, Verschütten heißer Getränke usw.

Seien Sie besonders vorsichtig, wenn Sie sich bücken oder nach vorne bzw. zur Seite neigen.

Ihr Gleichgewicht könnte durch Ihre Bewegungen und die Ihres Kindes beeinträchtigt werden.

Diese Babytrage wurde dazu entwickelt, von Erwachsenen beim Laufen, Stehen oder Sitzen verwendet zu werden.

Diese Babytrage eignet sich nicht für den Einsatz während sportlicher Aktivitäten.

Verwenden Sie die Babytrage **NICHT**, falls Sie einen Herzschrittmacher tragen, da die magnetischen Verschlüsse den Herzschrittmacher stören könnten.

Verwenden Sie eine Babytrage **NIEMALS**, wenn Gleichgewichtssinn oder Mobilität durch Training, Schläfrigkeit oder Erkrankungen beeinträchtigt sind.

Verwenden Sie die Babytrage **NIEMALS** während Aktivitäten wie Kochen und Putzen oder anderen Aktivitäten, die eine Wärmequelle oder den Kontakt mit Chemikalien beinhalten können.

Tragen Sie eine Babytrage **NIEMALS** beim Autofahren oder als Beifahrer in einem motorisierten Fahrzeug.

Legen Sie sich **NIEMALS** hin bzw. schlafen Sie nicht, während sich ein Baby in der Babytrage befindet.

Teileliste

Überprüfen Sie vor der Montage, ob alle Teile vorhanden sind. Falls etwas fehlen sollte, wenden Sie sich an Nuna. Für die Montage werden keine Werkzeuge benötigt.

- 1 Schulterschnalle
- 2 Schulterschnallenriemen
- 3 Schulterschnallenversteller
- 4 Kopfstützenknopf
- 5 Einstellknopf der Beinöffnung
- 6 Seitliche Schnalle
- 7 Taillentasche
- 8 Sitzbreitenriemen
- 9 Sitzbreitenknopf
- 10 Schultergurte
- 11 Druckknöpfe für die Haube
- 12 Bügel
- 13 Schulterverstellriemen
- 14 Taillengurt

Abnehmbare Teile

- 15 Latz (x2)
- 16 Schnallenabdeckungen
- 17 Kopfstütze
- 18 Aufbewahrungstasche für Haube
- 19 Kopfstützenreißverschluss

Babystütze

- 20 Neugeboreneneinsatz (gelöst/nicht im Einsatz)
- 21 Neugeboreneneinsatz (angebracht/im Einsatz)

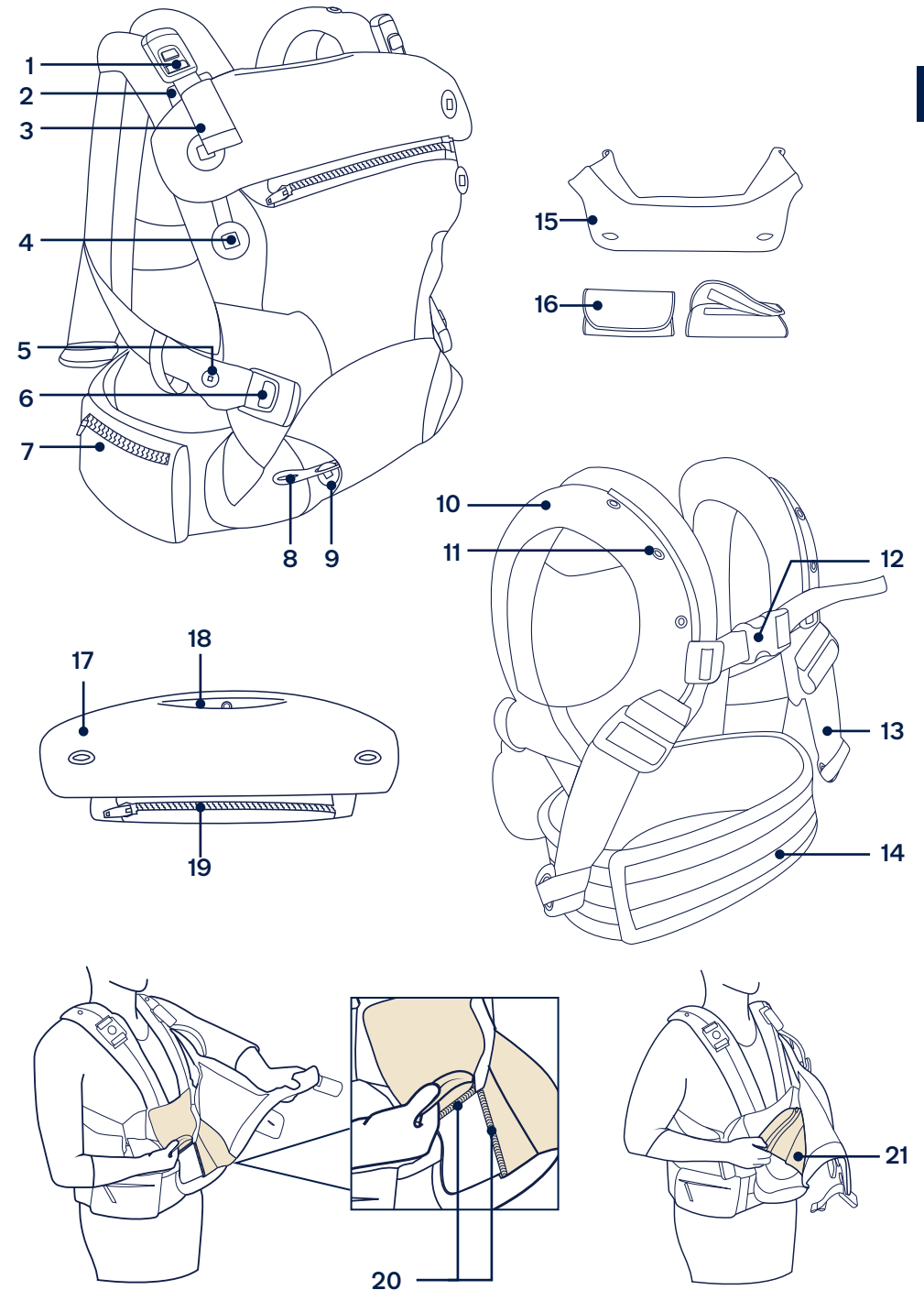

Produkt aufbauen

Positionieren Sie die Kopfstütze basierend auf der nachstehenden Abbildung entsprechend dem Gewicht Ihres Babys.

⚠ Der Kopf Ihres Babys sollte gestützt werden, bis es ihn gut kontrollieren kann (im Alter von ca. 4 Monaten).

**Zum Träger gerichtet/
mit Neugeboreneinsatz**
3,5 – 7 kg 0 - 4 Monate

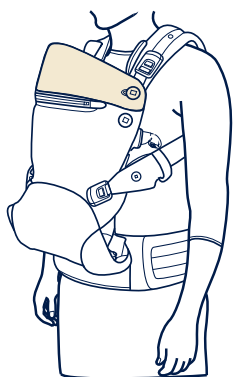

Zum Träger gerichtet
7 – 13,5 kg
4+ Monate

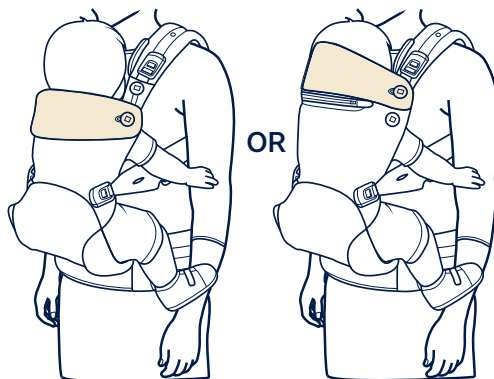

Vom Träger weg gerichtet
9 – 13,5 kg
6+ Monate

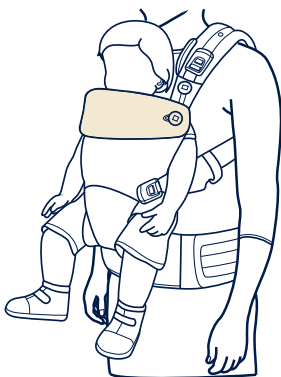

Rückentrage
11 – 16 kg
9+ Monate

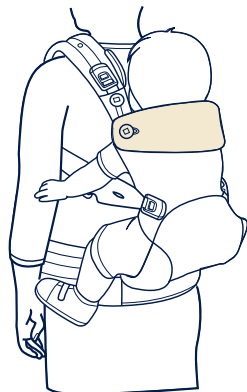

Produkt verwenden

Babytrage anlegen

- 1 - Öffnen Sie den Taillengurt. (1)
- 2 - Achten Sie darauf, dass Bügel, Schulternschnallen und seitliche Schnallen verbunden sind. (2)
- 3 - Halten Sie die Trage vor sich und schieben Sie Ihre Arme durch die Schultergurte. (3)
- 4 - Ziehen Sie die Trage über Ihren Kopf. (4)
- 5 - Passen Sie Höhe und Breite des Bügels vertikal und seitwärts für einen bequemen Sitz an. Der Bügel sollte zwischen Ihren Schulterblättern liegen. (5)
- 6 - Sichern Sie den Taillengurt hinter Ihrem Rücken und sichern Sie ihn mit dem Klettverschluss. (6)

Zum Ablegen der Trage wiederholen Sie die obigen Schritte in umgekehrter Reihenfolge.

⚠ Legen Sie die Trage **NICHT** ab, während sich Ihr Kind darin befindet.

Babytrage öffnen

- 1 - Lösen Sie beide Schulternschnallen. (7)
- 2 - Lösen Sie beide seitlichen Schnallen. (8)
- 3 - Die Trage ist offen. (9)
- 4 - Falls Ihr Kind mehr als 7 kg wiegt, werden die Beinöffnungsversteller nicht benötigt. Schieben Sie den Beinöffnungsverstellknopf aus der Knopföffnung am Schultergurt in die Nähe der seitlichen Schnalle. (10)

⚠ Die Beinöffnungsversteller **MÜSSEN** bei Kindern unter 7 kg verwendet werden, um die Größe der Beinöffnung zu verringern und zu verhindern, dass das Kind herausrutscht, sein Bein einklemmt oder wundscheuert.

Neugeboreneneinsatz

⚠ Der Neugeboreneneinsatz **MUSS** verwendet werden, falls Ihr Kind weniger als 7 kg wiegt.

- 1 - Suchen Sie in der Trage nach dem gelösten Neugeboreneneinsatz, während Schulter- und seitliche Schnallen an einer Seite befestigt sind. **(11)**
- 2 - Verbinden Sie die Seiten des Neugeboreneneinsatzes über den Reißverschluss. **(12)**

Wenn Ihr Kind aus dem Neugeboreneneinsatz herausgewachsen ist:

- 3 - Lösen Sie den Neugeboreneneinsatz über den Reißverschluss. **(13)**
- 4 - Falten Sie den Neugeboreneneinsatz an der langen Seite zusammen und schließen Sie den Klettverschluss. **(14)**
- 5 - Verstauen Sie die Enden. **(15)**
- 6 - Achten Sie darauf, dass beide Enden des Reißverschlusses vom Stoff bedeckt sind. **(16)**

Zum Träger gerichtet

Mit Neugeboreneneinsatz

3,5 – 7 kg
0 - 4 Monate

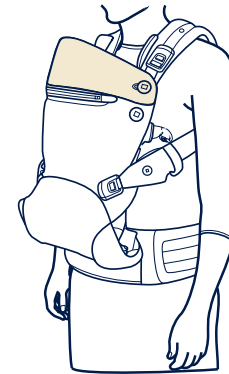

7 – 13,5 kg
4+ Monate

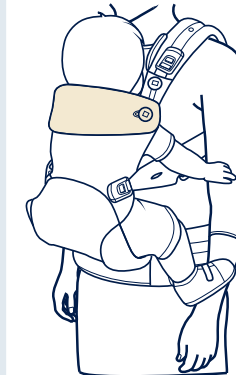

OR

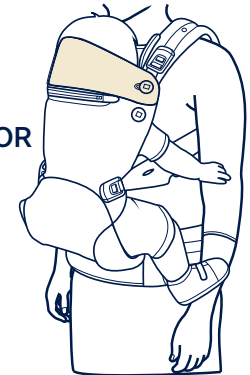

Ihr Kind sichern

⚠ Wir empfehlen, sich beim Sichern des Kindes in der Trage hinzusetzen, da dies bessere Kontrolle ermöglicht.

- 1 - Beginnen Sie damit, die Trage vollständig zu öffnen (und den Neugeboreneneinsatz anzubringen, falls Ihr Kind weniger als 7 kg wiegt). **(17)**
- 2 - Bringen Sie eine seitliche Schnalle an. **(18)**
- 3 - Halten Sie Ihr Kind mit einer Hand sicher gegen Ihre Brust und heben Sie mit der anderen Hand die Vorderseite der Trage an. **(19)**
- 4 - Führen Sie das Bein Ihres Kindes nach unten und durch die Öffnung zwischen Sitz/Trage und befestigter seitlicher Schnalle. **(20)**
- 5 - Drücken Sie mit einer Hand die Trage und Ihr Kind an sich, sichern Sie mit der anderen Hand die andere seitliche Schnalle. **(21)**
- 6 - Halten Sie Ihr Kind in der Trage mit einer Hand und sichern Sie nacheinander die Schulternschnallen. **(22)**
- 7 - Ziehen Sie zur Anpassung der Passform beide Schulternschnallenversteller sanft nach unten. **(23)**

- 8** - Passen Sie die Schultergurte an, indem Sie beide Schulterverstellriemen gleichmäßig sanft vor sich nach außen ziehen. **(24)**
- 9** - Achten Sie darauf, dass Ihr Kind sicher und bequem in der Babytrage sitzt. Passen Sie die Riemen rund um Ihr Kind an und prüfen Sie, ob alle Schnallen und Druckknöpfe sicher geschlossen sind. Lassen Sie genügend Platz, damit Ihr Kind seinen Kopf bewegen kann. Achten Sie darauf, dass das Gesicht Ihres Kindes frei ist. **(25)**
- ⚠ Ihr Kind sollte eng und hoch an Ihrem Körper anliegen.
 - ⚠ Achten Sie darauf, dass das Gesicht Ihres Kindes immer gut sichtbar bleibt.

Kopfstütze

- 1** - Bei einem Kind mit einem Gewicht von 3,5 bis 7 kg sichern Sie die Kopfstütze so, dass sie sich oben befindet und Kopf- und Halsbereich des Kindes stützen. Bringen Sie die Kopfstütze an den oberen Kopfstützenknöpfen an. Falten Sie die Kopfstütze nur nach unten, wenn das Kind in der Lage ist, seinen Kopf aufrecht zu halten (ca. 4 Monate). **(26)**
- 2** - Falten Sie sie nach unten, indem Sie die beiden oberen Kopfstützenknöpfe aus den Knopföffnungen an der Kopfstütze schieben. **(27)**
- 3** - Falten Sie die Kopfstütze nach unten. **(28)**
- 4** - Bringen Sie die beiden unteren Kopfstützenknöpfe in den Knopföffnungen an der Kopfstütze an. **(29)**
- 5** - Achten Sie darauf, dass Ihr Kind sicher und bequem in der Babytrage sitzt. Passen Sie die Riemen rund um Ihr Kind an und prüfen Sie, ob alle Schnallen und Druckknöpfe sicher geschlossen sind. Lassen Sie genügend Platz, damit Ihr Kind seinen Kopf bewegen kann. Achten Sie darauf, dass das Gesicht Ihres Kindes frei ist. **(30)**
- 6** - Entfernen Sie die Kopfstütze, indem Sie sie über den Reißverschluss von der Trage lösen. **(31)**

Vom Träger weg gerichtet

9 – 13,5 kg
6+ Monate

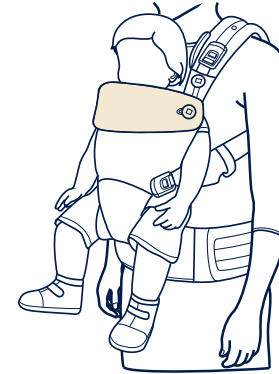

Sitzbreitenriemen

- 1** - Suchen Sie sowohl den Sitzbreitenriemen als auch den Sitzbreitenknopf in der vorderen Stofftasche. **(32)**
- 2** - Bringen Sie den Sitzbreitenknopf je nachdem, wie schmal der Sitz für Ihr Kind sein muss, in einer der Knopföffnungen am Sitzbreitenriemen an. **(33)**
 - ⚠ Die Sitzbreite ist richtig eingestellt, wenn die Oberschenkel Ihres Kindes gestützt werden.
- 3** - Falten Sie die Kopfstütze nach unten, damit sich das Gesicht Ihres Kindes über dem oberen Rand der Trage befindet. Nun können Sie Ihr Kind in der Trage sichern. **(34)**

Befolgen Sie die Schritte zur Sicherung entsprechend dem zum Träger gerichteten Modus **(Seite 48)**, wobei Ihr Kind jedoch vom Träger weg gerichtet ist.

Rückentrage

11 – 16 kg
9+ Monate

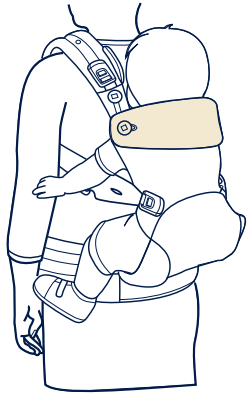

Position der Rückentrage

- ⚠ Wir empfehlen, diese Methode einige Male ohne Kind zu üben, bevor Sie die Trage mit Ihrem Kind anlegen.
- ⚠ Das Kind darf im Modus als Rückentrage **NIEMALS** vom Träger (von Ihnen) weg gerichtet sein.
- 1 - Lösen Sie beide Schulterverstellriemen (öffnen Sie **NICHT die Schnallen**), während Ihr Kind in der Babytrage zum Träger gerichtet ist. (35)
- 2 - Schieben Sie Ihren rechten Arm aus dem Schultergurt, während Sie Ihr Kind mit Ihrem linken Arm halten. (36)
- 3 - Schieben Sie Ihren linken Arm unter den Schulterverstellriemen an der Seite, während Sie Ihr Kind mit Ihrem rechten Arm halten. (37)
- 4 - Halten Sie nun Ihr Kind mit Ihrem rechten Arm und führen Sie Ihr Kind mit Ihrem linken Arm zu Ihrer rechten Hüfte. (38)
- 5 - Stützen Sie Ihr Kind weiterhin, während Sie den Schultergurt mit Ihrer linken Hand greifen und über Ihre Schulter nach unten ziehen. (39)
- 6 - Neigen Sie sich leicht nach vorne und bewegen Sie Ihr Kind auf Ihren Rücken. (40)
- 7 - Schieben Sie Ihren linken Arm durch den Schulterverstellriemen an der Seite, während Sie Ihr Kind mit Ihrem rechten Arm hinter Ihrem Rücken halten. (41)

- 8 - Schieben Sie Ihren rechten Arm nach unten durch den Schultergurt, während Sie Ihr Kind mit Ihrem linken Arm halten. Beide Schultergurte sollten nun um Ihre Schultern gesichert sein. (42)
- 9 - Ziehen Sie die Schulterverstellriemen zum Fixieren nach unten. Passen Sie den Rückenbügel vertikal und horizontal an. (43)
- 10 - Rollen Sie überschüssige Länge der Schulterverstellriemen nach oben und wickeln Sie zum sicheren Verstauen die elastische Schlaufe um den aufgerollten Riemen. (44)
- 11 - Achten Sie darauf, dass Ihr Kind sicher und bequem in der Babytrage sitzt. Passen Sie die Riemen rund um Ihr Kind an und prüfen Sie, ob alle Schnallen und Druckknöpfe sicher geschlossen sind. Lassen Sie genügend Platz, damit Ihr Kind seinen Kopf bewegen kann. Achten Sie darauf, dass das Gesicht Ihres Kindes frei ist. (45)

Zubehör

Latz

- 1 - Stellen Sie sicher, dass die Kopfstütze nach unten gefaltet und mit den unteren Kopfstützenknöpfen gesichert ist. (46)
- 2 - Bewahren Sie überschüssige Länge des Schulter Schnallenriemens in der Tasche direkt unter der Schulter Schnalle auf. (47)
- 3 - Bedecken Sie die Vorderseite des Kopfstütze mit der Vorderseite des Latzes und schieben Sie beide Kopfstützenknöpfe durch die Knopfföffnungen am Latz. (48)
- 4 - Falten und stecken Sie den Latz über die Oberkante der Kopfstütze. (49)
- 5 - Wickeln Sie beide seitlichen Ränder des Latzes um den Schulter Schnallenriemen. Der hintere Rand des Latzes wird zwischen den Schultergurt und den Schulter Schnallenriemen geschoben. Der vordere Rand des Latzes wird über den Schulter Schnallenriemen gelegt. (50)
- 6 - Befestigen Sie die Seiten des Klettverschlusses. Achten Sie darauf, dass der Latz flach liegt und am oberen Rand der Babytrage befestigt ist. (51)

Schnallenabdeckungen

- 1** - Lösen Sie die Kopfstütze und falten Sie sie nach unten. **(52)**
- 2** - Bewahren Sie die überschüssige Länge des Schulterverschlussreglers in der Tasche am Schulterverschlussriemen auf. **(53)**
- 3** - Schieben Sie die Gurtabdeckung zwischen Schulterriemen und Schulterverschlussriemen. **(54)**
- 4** - Schieben Sie den Knopf am Schulterverschlussriemen durch das Knopfloch an der Gurtabdeckung. **(55)**
- 5** - Befestigen Sie den Klettverschluss. Achten Sie darauf, dass der untere Rand der Gurtabdeckung hinter der Kopfstütze verstaut ist. **(56)**
- 6** - Wiederholen Sie dies auf der anderen Seite. Wenn beide Gurtabdeckungen sicher sind, befestigen Sie die beiden unteren Kopfstützenknöpfe in den Knopflöchern an der Kopfstütze. **(57)**

Haube

- 1** - Stellen Sie sicher, dass sich die Kopfstütze oben befindet und mit den oberen Kopfstützenknöpfen gesichert ist. Lösen Sie den Druckknopf an der Tasche am oberen Rand der Kopfstütze. **(58)**
 - 2** - Ziehen Sie die Haube aus der Haubentasche. **(59)**
 - 3** - Passen Sie die Haube an die gewünschte Position an, um Ihrem Kind Schatten zu spenden. **(60)**
 - 4** - Befestigen Sie die drei Druckknöpfe am Haubenriemen an den drei Druckknöpfen am Schultergurt. Wiederholen Sie dies auf der anderen Seite. **(61)**
- ⚠** Achten Sie darauf, dass die Haube nicht den Mund Ihres Kindes bedeckt oder zu dicht über seinem Kopf liegt.

Reinigung und Wartung

Bitte beachten Sie die Pflegehinweise auf dem Etikett an der Trage. Wir empfehlen den Einsatz eines Wäschenetzes.

Es ist selbst bei gewöhnlichem Gebrauch normal, dass Textilien nach langer Benutzung durch Sonnenlicht verblassen und Verschleißerscheinungen aufweisen.

Verwenden Sie aus Sicherheitsgründen nur Nuna-Originalteile.

Prüfen Sie regelmäßig, ob alles richtig funktioniert. Verwenden Sie das Produkt nicht länger, falls Teile verschlissen oder beschädigt sind oder fehlen.

¡IMPORTANTE!
LEA TODAS LAS INSTRUCCIONES
ANTES DE ENSAMBLAR
Y UTILIZAR LA MOCHILA
PORTABEBÉS MULLIDA.
CONSERVE ESTAS INSTRUCCIONES
PARA FUTURAS CONSULTAS

Información del producto

Número de modelo: _____

Fabricado el (fecha): _____

Registro del producto

Rellene la información anterior. El número de modelo y la fecha de fabricación se encuentran en la etiqueta del producto. Cumplimente la tarjeta postal de registro con franqueo pagado acoplada al producto y envíela por correo hoy.

Para registrar su producto, visite
www.nunababy.com/usa/register-gear

Garantía

Hemos diseñado a propósito nuestros productos de alta calidad para que puedan crecer tanto con su hijo como con su familia. Como respaldamos nuestros productos, nuestros artículos están cubiertos por una garantía a medida para cada producto, a partir de la fecha en la que fue adquirido. Tenga preparada la prueba de compra, el número de modelo y la fecha de fabricación cuando se ponga en contacto con nosotros.

Para obtener información acerca de la garantía, visite
www.nunababy.com/usa/warranty

Contacto

Para obtener información sobre piezas de repuesto y servicio técnico, o para resolver dudas acerca de la garantía adicional, póngase en contacto con nuestro departamento de atención al cliente.

En EE. UU.
infousa@nunababy.com
www.nunababy.com
 1.855.NUNA.USA

En el Reino Unido
infouk@nunababy.com
www.nunababy.com

Requisitos de los niños para su uso

Consulte la tabla siguiente para conocer el uso adecuado para garantizar la seguridad de su hijo. Hay cuatro modos para transportar el bebé: El uso del modo está determinado por el peso de su hijo.

Cumple el estándar EN 13209-2:2015
 ASTM F2236-16a

- 1 - Orientación hacia adentro/
Refuerzo para el bebé
 8-15 lb (3,5-7 kg) 0 - 4 meses
- 2 - Orientación hacia adentro
 15-30 lb (7-13,5 kg) 4+ meses
- 3 - Orientación hacia afuera
 20-30 lb (9-13,5 kg) 6+ meses
- 4 - Transportar en la espalda
 25-35 lb (11-16 kg) 9+ meses

ADVERTENCIA

PELIGRO DE CAÍDA Y ASFIXIA

PELIGRO DE CAÍDA - Los bebés pueden caer a través de una abertura ancha para la pierna o fuera del portabebés. Siga las instrucciones de uso.

- Ajuste las aberturas para las piernas para que las piernas del bebé quepan de forma acogedora.
- Antes de cada uso, asegúrese de que todas las hebillas, sujeciones y ajustes estén seguros.
- Tenga especial cuidado al inclinarse o caminar.
- Nunca se incline por la cintura; doble las rodillas.
- Utilice este portabebés solo para niños con un peso de entre 3,5 kg (8 lb) y 16 kg (35 lb).

PELIGRO DE ASFIXIA: Los bebés menores de 4 meses pueden asfixiarse con este producto si la cara se presiona fuertemente contra su cuerpo.

- No sujete al bebé con la correa demasiado fuerte contra su cuerpo.
- Deje espacio para el movimiento de la cabeza.
- Mantenga la cara del bebé sin obstrucciones en todo momento.

ADVERTENCIA

Asegúrese de que todas las hebillas, broches, correas y ajustes estén seguros antes de cada uso.

Compruebe que no haya costuras rasgadas, correas o telas rotas y sujeciones dañadas antes de cada uso.

Deje de usar el portabebés si faltan piezas o están dañadas.

El niño debe mirar hacia usted hasta que pueda mantener la cabeza erguida.

Asegure de que el niño y sus piernas están bien colocados en el producto.

Asegúrese de que las piernas del bebé estén a horcajadas sobre el asiento y que los brazos se extiendan a través de los orificios de los brazos.

Compruebe regularmente que su hijo esté sentado de manera cómoda y segura en el portabebés, especialmente cuando lo utilice como portabebés colocado en la espalda.

Para evitar riesgos de caída, asegúrese de que el niño esté bien colocado en el portabebés.

Sostenga a su bebé cerca en todo momento hasta que esté correctamente acoplado.

El refuerzo infantil debe usarse para niños con un peso de entre 3,5 kg y 7 kg (8 y 15 lb) y **SOLAMENTE** debe usarse con el niño mirando hacia adentro.

Los bebés prematuros, los bebés con problemas respiratorios y los bebés menores de 4 meses tienen mayor riesgo de asfixia.

Para bebés con bajo peso al nacer y niños con afecciones médicas, consulte a un profesional de la salud antes de usar el producto.

Cuando use el portabebés blanco, supervise a su hijo.

Esté atento a los peligros en el entorno doméstico, por ejemplo, fuentes de calor o derramamiento de bebidas calientes.

Tenga cuidado al inclinarse hacia adelante o hacia los lados.

Su propio movimiento y el de su hijo pueden afectar negativamente a su equilibrio.

Este portabebés está diseñado para que lo usen los adultos solamente cuando caminen, estén de pie o sentados.

Este portabebés no es adecuado para su uso durante actividades deportivas.

NO use este portabebés blando si usa un marcapasos, ya que las hebillas magnéticas pueden interferir con el marcapasos.

NUNCA use un portabebés blando cuando el equilibrio o la movilidad se vea afectada por el ejercicio, la somnolencia o las afecciones médicas.

NUNCA use un portabebés blanco cuando realice actividades tales como cocinar y limpiar que tengan asociada una fuente de calor o la exposición a sustancias químicas.

NUNCA use un portabebés blanco mientras conduce o es pasajero en un vehículo motorizado.

NUNCA se acueste o duerma con el bebé en el portabebés.

Lista de piezas

Asegúrese de que están disponibles todas las piezas antes de montar el producto. Si falta alguna pieza, póngase en contacto con Nuna. No se necesita ninguna herramienta para el montaje.

- 1 Hebilla del hombro
- 2 Correa de la hebilla del hombro
- 3 Ajuste de la hebilla del hombro
- 4 Botón del reposacabezas
- 5 Botón de ajuste del orificio para las piernas
- 6 Hebilla lateral
- 7 Bolsillo de la cintura
- 8 Correa del ancho del asiento
- 9 Botón del ancho del asiento
- 10 Correa del hombro
- 11 Ajustes de la capucha
- 12 Sujeción
- 13 Correa de ajuste del hombro
- 14 Banda de la cintura

Piezas extraíbles

- 15 Peto (x2)
- 16 Cubiertas de hebilla
- 17 Reposacabezas
- 18 Bolsillo de la capucha
- 19 Cremallera del reposacabezas

Refuerzo del bebé

- 20 Refuerzo del bebé (desabrochado/sin usar)
- 21 Refuerzo del bebé (abrochado/en uso)

Montaje del producto

Según el gráfico siguiente, coloque el soporte para la cabeza de acuerdo con el peso del bebé.

! La cabeza del bebé debe apoyarse hasta que tenga un buen control de la cabeza (aproximadamente 4 meses de edad).

- 1 - **Orientación hacia adentro/ Refuerzo para el bebé** 8-15 lb (3,5-7 kg) 0 - 4 meses
- 2 - **Orientación hacia adentro** 15-30 lb (7-13,5 kg) 4+ meses
- 3 - **Orientación hacia afuera** 20-30 lb (9-13,5 kg) 6+ meses
- 4 - **Transportar en la espalda** 25-35 lb (11-16 kg) 9+ meses

Uso del producto

Asegurar el portabebés

- 1 - Abra la banda de la cintura. (1)
- 2 - Asegúrese de que la sujeción posterior, las hebillas de los hombros y las hebillas laterales estén conectados. (2)
- 3 - Sosteniendo el portabebés frente a usted, deslice sus brazos a través de las correas de los hombros. (3)
- 4 - Tire del portabebés sobre su cabeza. (4)
- 5 - Ajuste la altura y el ancho de la sujeción posterior vertical y lateralmente para lograr un ajuste cómodo. La sujeción posterior debe descansar entre sus omóplatos. (5)
- 6 - Asegure la banda de la cintura detrás de su espalda, enganchando el gancho y el lazo para mantener la banda firmemente en su lugar. (6)

Para quitar el portabebés, invierta los pasos anteriores.

! **NO** mueva el portabebés cuando el niño se encuentre en su interior.

Abrir el portabebés

- 1 - Suelte las dos hebillas de los hombros. (7)
- 2 - Suelte las dos hebillas laterales. (8)
- 3 - El portabebés está abierto. (9)
- 4 - Si su hijo pesa más de 7 kg (15 lb), no es necesario ajustar los orificios para las piernas. Deslice el botón de ajuste de los orificios para las piernas fuera del orificio del botón en la correa del hombro cerca de la hebilla lateral. (10)

! Los ajustes de los orificios para las piernas **DEBEN** usarse con niños de menos de 7 kg (15 lb) para disminuir el tamaño de dichos orificios y evitar que el deslizamiento sin pellizcar o rozar la pierna del bebé.

Refuerzo del bebé

! El refuerzo del bebé se **DEBE** usar si el niño pesa menos de 7 kg (15 lb).

- 1 - Con el hombro y las hebillas laterales unidas en un lado, localice el refuerzo del bebé desabrochado dentro del portabebés. (11)
- 2 - Abroche los lados del refuerzo del bebé juntos. (12)

Cuando su hijo tenga un tamaño que se salga del refuerzo del bebé:

- 3 - Desabroche el refuerzo del bebé. (13)
- 4 - Doble el lado largo por debajo de sí mismo y asegure el gancho y el lazo a lo largo de la tela. (14)
- 5 - Meta las esquinas por dentro. (15)
- 6 - Asegúrese de que la cremallera del lado corto esté cubierta por la tela. Ambas partes de la cremallera ahora deben estar cubiertas. (16)

Orientación hacia adentro

- 1 - **Refuerzo para el bebé** 8-15 lb (3,5-7 kg) 0 - 4 meses
- 2 - 15-30 lb (7-13,5 kg) 4+ meses

Asegurar el bebé

! Recomendamos que se siente mientras asegura a su hijo en el portabebés, ya que proporciona un mejor control.

- 1 - Comience con el portabebés completamente abierto (y el refuerzo del bebé asegurado si el bebé pesa menos de 7 kg [15 lb]). (17)
- 2 - Abroche la hebilla de un lado. (18)
- 3 - Sostenga al bebé de manera segura contra su pecho con una mano y, con la otra mano, levante la parte delantera del portabebés. (19)
- 4 - Guíe la pierna del bebé hacia abajo y por la abertura entre el asiento/refuerzo y la hebilla lateral acoplada. (20)
- 5 - Use una mano para sostener el portabebés y el bebé contra usted y, con la otra mano, asegure la otra hebilla lateral. (21)
- 6 - Sujetando al bebé en el portabebés con una mano, asegure las hebillas de los hombros de una en una. (22)
- 7 - Tire suavemente de los ajustes de las hebillas de los hombros hacia abajo para regular el ajuste. (23)
- 8 - Ajuste las correas de los hombros tirando suavemente de las dos correas de ajuste de los hombros de manera uniforme hacia afuera. (24)
- 9 - Asegúrese de que el bebé esté cómodo y sentado de forma segura en el portabebés. Ajuste las correas alrededor del bebé y compruebe que todas las hebillas y broches estén bien sujetos. Deje espacio para los movimientos de la cabeza del bebé y mantenga la cara de este sin obstrucciones. (25)

⚠ El bebé debe colocarse cerca de usted, alto en su cuerpo.

⚠ Mantenga la cara del bebé visible para usted en todo momento.

Reposacabezas

- 1 - Para un niño que pese entre 3,5 y 7 kg (8 y 15 libras), asegure el reposacabezas de manera que quede hacia arriba y sujetando el área de la cabeza y el cuello del bebé. Abroche el reposacabezas en los botones superiores de dicho reposacabezas. Solo doble el soporte para la cabeza hacia abajo cuando el niño pueda mantener la cabeza erguida (aproximadamente a los 4 meses de edad). (26)
- 2 - Para doblar hacia abajo, deslice ambos botones superiores del reposacabezas fuera de los orificios de los botones de dicho reposacabezas. (27)
- 3 - Doble el reposacabezas hacia abajo. (28)
- 4 - Abroche los dos botones inferiores del reposacabezas en los orificios de los botones de dicho reposacabezas. (29)
- 5 - Asegúrese de que el bebé esté cómodo y sentado de forma segura en el portabebés. Ajuste las correas alrededor del bebé y compruebe que todas las hebillas y broches estén bien sujetos. Deje espacio para los movimientos de la cabeza del bebé y mantenga la cara de este sin obstrucciones. (30)
- 6 - Para quitar el reposacabezas, desabróchelo del portabebés. (31)

Orientación hacia afuera

- 1 - 20-30 lb (9-13,5 kg) 6+ meses

Correa del ancho del asiento

- 1 - Localice la correa del ancho del asiento y el botón del ancho del asiento dentro del bolsillo delantero de tela. (32)
- 2 - Abroche el botón del ancho del asiento en cualquiera de los orificios del botón de la correa del ancho del asiento, dependiendo de cuánto necesite estrechar el asiento del bebé. (33)
- 3 - Doble el reposacabezas hacia abajo para que la cara del bebé quede por encima del borde superior del portabebés. El portabebés ahora está listo para que asegure a su hijo. (34)

⚠ El ancho del asiento se ajusta correctamente si se apoyan los muslos del bebé.

Siga los mismos pasos para asegurar al bebé que en el modo Orientación hacia adentro (página 60), pero oriente al bebé hacia afuera.

Transportar en la espalda

- 1 - 25-35 lb (11-16 kg) 9+ meses

Posición de transporte en la espalda

- ⚠ Le recomendamos practicar este método varias veces sin un bebé en el portabebés antes de intentarlo con su hijo.
- ⚠ El bebé **NUNCA** debe estar orientado hacia afuera (alejándose de usted) en el modo de transporte en la espalda.

- 1 - Con su niño en el portabebés orienta hacia adentro, afloje las dos correas de ajuste de los hombros (**NO desabroche las hebillas**). (35)

- 2 - Deslice el brazo derecho fuera de la correa del hombro derecha mientras acuna a su hijo con el brazo izquierdo. (36)
- 3 - Deslice el brazo izquierdo por debajo de la correa de ajuste del hombro del lateral mientras acuna a su hijo con el brazo derecho. (37)
- 4 - Acunando al bebé con el brazo derecho, guíele hacia su cadera derecha usando el brazo izquierdo. (38)
- 5 - Sin dejar de sujetar al bebé, agarre la correa del hombro con la mano izquierda y tire hacia abajo sobre el hombro. (39)
- 6 - Inclínese ligeramente hacia adelante y mueva al bebé sobre su espalda. (40)
- 7 - Deslice el brazo izquierdo hacia arriba a través de la correa de ajuste del hombro del lateral mientras acuna a su hijo detrás de la espalda con el brazo derecho. (41)
- 8 - Deslice el brazo derecho hacia abajo a través de la correa del hombro mientras acuna a su hijo con el brazo izquierdo. Ambas correas de los hombros ahora deben asegurarse alrededor de los hombros. (42)
- 9 - Tire hacia abajo de las correas de ajuste de los hombros para apretarlas. Ajuste la sujeción posterior hacia arriba o hacia abajo verticalmente y de lado a lado. (43)
- 10 - Enrolle el exceso de longitud de las correas de ajuste de los hombros y use el lazo elástico para envolver la correa enrollada y almacenarla para que no moleste. (44)
- 11 - Asegúrese de que el bebé esté cómodo y sentado de forma segura en el portabebés. Ajuste las correas alrededor del bebé y compruebe que todas las hebillas y broches estén bien sujetos. Deje espacio para los movimientos de la cabeza del bebé y mantenga la cara de este sin obstrucciones. (45)

Accesorios

Peto

- 1 - Asegúrese de que el reposacabezas esté doblado hacia abajo y asegurado en su lugar con los botones inferiores del reposacabezas. (46)
- 2 - Guarde la longitud adicional de la correa de las hebillas de los hombro en el bolsillo justo debajo de la hebilla del hombro. (47)
- 3 - Cubra la parte delantera del reposacabezas con la parte delantera del peto y deslice ambos botones del reposacabezas a través de los orificios de los botones del peto. (48)
- 4 - Doble y meta el peto sobre el borde superior del soporte para la cabeza. (49)
- 5 - Envuelva ambos bordes laterales del peto alrededor de la correa de la hebilla del hombro. El borde posterior del peto se desliza entre la correa del hombro y la correa de la hebilla del hombro. El borde delantero del peto se coloca sobre la correa de la hebilla del hombro. (50)
- 6 - Fije los lados del gancho y el lazo. Asegúrese de que el peto queda plano y está fijado al borde superior del portabebés. (51)

Cubiertas de hebilla

- 1 - Desabroche el reposacabezas y dóblelo hacia abajo. **(52)**
- 2 - Guarde la longitud adicional del ajuste de la hebilla de los hombros en el bolsillo de la cinta de dicha hebilla. **(53)**
- 3 - Deslice la cubierta del arnés entre la cinta de los hombros y la cinta de la hebilla de los hombros. **(54)**
- 4 - Deslice el botón de la cinta de la hebilla de los hombros a través del orificio del botón de la cubierta del arnés. **(55)**
- 5 - Acople el gancho y el lazo. Asegúrese de que el borde inferior de la cubierta del arnés esté escondida detrás del reposacabezas. **(56)**
- 6 - Repita el mismo procedimiento en el otro lado. Cuando ambas cubiertas del arnés estén fijadas, acople los dos botones del reposacabezas inferiores en los orificios de los botones de dicho reposacabezas. **(57)**

Capucha

- 1 - Asegúrese de que el reposacabezas está hacia arriba y asegurado en su lugar con los botones superiores del reposacabezas. Deshaga el broche del bolsillo ubicado en el borde superior del reposacabezas. **(58)**
 - 2 - Saque la capucha de su bolsillo. **(59)**
 - 3 - Ajuste la capucha en la posición deseada para dar sombra al bebé. **(60)**
 - 4 - Abroche tres ajustes de la capota en los tres ajustes en la correa del hombro. Repítalo para el otro lado. **(61)**
-  Asegúrese de que la capucha no tapa la boca del bebé o está demasiado apretada sobre su cabeza.

Limpieza y mantenimiento

Consulte la etiqueta de cuidados acoplada a la tela del portabebés para conocer las instrucciones de lavado y secado.

Es recomendable usar una bolsa de lavandería.

Es normal que la tela se decolore debido a la luz del sol, y se desgaste y se rompa después de un largo periodo de uso, incluso si se utiliza de una forma normal.

Por motivos de seguridad, utilice únicamente piezas originales de Nuna.

Compruebe periódicamente que todo funciona correctamente. Si falta alguna pieza o si alguna de ellas está rota o desgastada, deje de utilizar este producto.

BELANGRIJK!
LEES ALLE INSTRUCTIES
VOORAFGAAND AAN HET
MONTEREN EN GEBRUIKEN VAN
DE ZACHTE DRAAGMODULE.
BEWAAR DE INSTRUCTIES
VOOR LATER GEBRUIK

Productinformatie

Modelnummer: _____

Fabricagedatum: _____

Productregistratie

Vul de bovenstaande informatie in. Het model en de fabricagedatum bevinden zich op een etiket op het product. Vul de bij het product gevoegde prepaid registratiepostkaart in en stuur het vandaag nog op.

Ga voor het registreren van uw product naar
www.nunababy.com/usa/register-gear

Garantie

Wij hebben onze hoogwaardige producten opzettelijk zo ontworpen dat ze kunnen mee kunnen groeien met zowel uw kind als uw familie. Omdat wij achter ons product staan, wordt onze uitrusting gedekt door een aangepaste garantie per product, beginnend op de dag van aanschaf. Houd het aankoopbewijs, het modelnummer en de fabricagedatum klaar als u contact met ons opneemt.

Ga voor garantie-informatie naar
www.nunababy.com/usa/warranty

Contact

Neem contact op met onze klantenservice-afdelingen voor vervangende onderdelen, service of aanvullende vragen over de garantie

In de VS
infousa@nunababy.com
www.nunababy.com
 1.855.NUNA.USA

In het Verenigd Koninkrijk
infouk@nunababy.com
www.nunababy.com

Vereisten kindergebruik

Raadpleeg de onderstaande grafiek voor het juiste gebruik om te zorgen voor de veiligheid van uw kind. Er zijn vier draagmodi. Gebruik van modus wordt bepaald door het gewicht van uw kind.

Voldoet aan EN 13209-2:2015
 ASTM F2236-16a

- 1 - Naar binnen gericht/kinder-booster
 8-15 lb (3,5-7 kg) 0 - 4 maanden
- 2 - Naar binnen gericht
 15-30 lb (7-13,5 kg) 4+ maanden
- 3 - Naar buiten gericht
 20-30 lb (9-13,5 kg) 6+ maanden
- 4 - Rugdraagmodule
 25-35 lb (11-16 kg) 9+ maanden

⚠ WAARSCHUWING

GEVAAR OP VALLEN EN VERSTIKKING

GEVAAR OP VALLEN - Kinderen kunnen vallen door een brede beenopening of uit de draagmodule. Volg de gebruiksaanwijzingen.

- Pas de beenopeningen aan zodat de benen van de baby er nauwsluitend inpassen.
- Voorafgaand aan gebruik moet u ervoor zorgen dat alle gespen, bevestigingsmiddelen en afstellingen stevig vastzitten.
- Wees vooral voorzichtig bij leunen of lopen.
- Buig nooit bij de taille, buig bij de knieën.
- Gebruik deze draagmodule alleen voor kinderen tussen 8 lb (3,5 kg) en 35 lb (16 kg).

GEVAAR OP VERSTIKKING - Kinderen van jonger dan 4 maanden kunnen stikken in dit product als het gezicht strak tegen uw lichaam wordt gedrukt.

- Bind de baby niet te strak tegen uw lichaam.
- Zorg voor ruimte voor beweging van het hoofd.
- Houd het gezicht van het kind te allen tijde vrij van obstructies.

⚠ WAARSCHUWING

Controleer om er zeker van te zijn dat alle gespen, klemmen, banden en afstellingen stevig vastzitten voorafgaand aan elk gebruik.

Controleer op gescheurde naden, gescheurde banden of stof en beschadigde bevestigingsmiddelen voorafgaand aan elk gebruik.

Stop het gebruik van de draagmodule als onderdelen ontbreken of beschadigd zijn.

Het kind moet naar u toe gericht zijn totdat hij of zij het hoofd rechtop kan houden.

Zorg voor een juiste plaatsing van het kind in het product, inclusief plaatsing van de benen.

Zorg ervoor dat de benen van de baby schrijlings in heet zitje zitten en dat de armen door de armopeningen zijn gestoken.

Controleer regelmatig dat uw kind comfortabel en stevig zit in de babydraagmodule, vooral bij het gebruik als rugdraagmodule.

Om gevaar op vallen te voorkomen, moet u ervoor zorgen dat uw kind stevig is geplaatst in de draagmodule.

Houd uw baby te allen tijde stevig vast totdat het juist is bevestigd.

De kinder-booster moet worden gebruikt bij kinderen met een gewicht van 3,5 kg–7 kg en moet **ALLEEN** worden gebruikt met uw kind naar binnen gericht.

Premature kinderen, kinderen met ademhalingsproblemen en kinderen van jonger dan 4 maanden hebben het grootste risico op verstikking.

Voor baby's met een laag gewicht bij geboorte en kinderen met medische aandoeningen moet u een gezondheidsprofessional om advies vragen voorafgaand aan gebruik van het product.

Monitor uw kind bij het gebruik van de zachte draagmodule.

Wees u bewust van gevaren in de huiselijke omgeving, bijv. warmtebronnen, morsen van hete dranken.

Wees voorzichtig bij het naar voren of zijwaarts buigen of leunen.

Uw evenwicht kan negatief worden beïnvloed door bewegingen van u en van uw kind.

Deze babydraagmodule is alleen ontworpen voor gebruik door volwassenen tijdens lopen, staan of zitten.

Deze babydraagmodule is niet geschikt voor gebruik tijdens sportactiviteiten.

Deze zachte draagmodule **NIET** gebruiken als u een pacemaker gebruikt omdat de magnetische gespen de pacemaker kunnen belemmeren.

Gebruik **NOOIT** een zachte draagmodule wanneer het evenwicht of de mobiliteit aangetast is als gevolg van training, duizeligheid of medische aandoeningen.

Gebruik **NOOIT** een zachte draagmodule wanneer u zich bezighoudt met activiteiten zoals koken en schoonmaken waarbij een warmtebron of blootstelling aan chemicaliën is betrokken.

Draag **NOOIT** een zachte draagmodule tijdens het besturen van of wanneer u een passagier bent in een motorvoertuig.

NOOIT gaan liggen of slapen met de baby in de babydraagmodule.

Onderdelenlijst

Zorg dat alle onderdelen voor het opslaan droog zijn. Als er items ontbreken, kunt u contact opnemen met Nuna. Voor de montage is geen gereedschap nodig.

- 1 Schoudergesp
- 2 Schoudergespband
- 3 Instelling schoudergesp
- 4 Hoofdsteunknop
- 5 Instelknop beenopening
- 6 Zijgesp
- 7 Taillezak
- 8 Band voor zitbreedte
- 9 Knoop voor zitbreedte
- 10 Schouderriem
- 11 Kapklemmen
- 12 Rugpasstuk
- 13 Passtuk
- 14 Tailleband

Verwijderbare onderdelen

- 15 Slab (x2)
- 16 Gespkappen
- 17 Hoofdsteun
- 18 Zak voor kap
- 19 Rits van hoofdsteun

Kinder-booster

- 20 Kinder-booster (open geritst/niet in gebruik)
- 21 Kinder-booster (dicht geritst/in gebruik)

Installeren

Plaats, gebaseerd op de onderstaande grafiek, de hoofdsteun overeenkomstig het gewicht van uw baby.

⚠ Het hoofd van uw baby moet worden ondersteund totdat hij of zij een sterke beheersing van het hoofd heeft (ongeveer 4 maanden oud).

- 1 - Naar binnen gericht/kinder-booster 8-15 lb (3,5-7 kg) 0 - 4 maanden
- 2 - Naar binnen gericht 15-30 lb (7-13,5 kg) 4+ maanden
- 3 - Naar buiten gericht 20-30 lb (9-13,5 kg) 6+ maanden
- 4 - Rugdraagmodule 25-35 lb (11-16 kg) 9+ maanden

Gebruik van het product

De babydraagmodule vastzetten

- 1 - Open de tailleband. (1)
- 2 - Zorg ervoor dat het rugpasstuk, de schoudergespen en de zijgespen zijn vastgemaakt. (2)
- 3 - Terwijl u de draagmodule voor u houdt, schuift u uw armen door de schouderbanden. (3)
- 4 - Trek de draagmodule over uw hoofd. (4)
- 5 - Pas de hoogte en breedte van het rugpasstuk verticaal en zijdelings af om een comfortabele pasvorm te verkrijgen. Het rugpasstuk moet tussen uw schouderbladen rusten. (5)
- 6 - Maak de tailleband achter uw rug vast, waarbij u de haak en lus koppelt om de band stevig op de plaats te houden. (6)

Voor het verwijderen van de draagmodule, keert u de bovenstaande stappen om.

⚠ NIET de draagmodule verwijderen terwijl uw kind erin zit.

De babydraagmodule openen

- 1 - Maak beide schoudergespen los. (7)
- 2 - Maak de gespen aan beide zijden los. (8)
- 3 - De draagmodule staat open. (9)
- 4 - Als uw kind zwaarder is dan 7 kg, zijn de afstellingen voor de beenopening niet nodig. Schuif de afstelknoop voor de beenopening uit het knoopsgat in de schouderband in de buurt van de zijgesp. (10)

⚠ Afstellingen voor beenopening **MOETEN** worden gebruikt voor kinderen van lichter dan 7 kg voor het verkleinen van de grootte van de beenopening en het voorkomen van schuiven zonder het knellen en schuren van de benen van uw kind.

Kinder-booster

⚠ De kinder-booster **MOET** worden gebruikt als uw kind minder weegt dan 15 lb (7 kg).

- 1 - Met de schouder- en zijgespen bevestigd aan één kant, zoekt u de los geritste kinder-booster binnen de draagmodule. (11)
- 2 - Rits de zijden van de kinder-booster samen. (12)

Wanneer uw kind uit de kinder-booster groeit:

- 3 - Rits de kinder-booster los. (13)
- 4 - Vouw de lange zijde onder zichzelf en maak de haak en lus vast over de lengte van de stof. (14)
- 5 - Trek de hoeken naar binnen. (15)
- 6 - Zorg ervoor dat de rits aan de korte zijde wordt afgedekt door de stof. Beide delen van de rits zouden nu afgedekt moeten zijn. (16)

Naar binnen gericht

- 1 - Kinder-booster 8-15 lb (3,5-7 kg) 0 - 4 maanden
- 2 - 15-30 lb (7-13,5 kg) 4+ maanden

Uw kind vastzetten

⚠ Wij raden aan om te gaan zitten bij het vastzetten van uw kind in de draagmodule omdat dit zorgt voor een betere controle.

- 1 - Begin met de draagmodule volledig open (en de kinder-booster vastgezet als uw kind minder weegt dan 7 kg). (17)
- 2 - Bevestig de gesp aan één kant. (18)
- 3 - Houd uw kind met de ene hand stevig tegen uw borst, en gebruik de andere hand om de voorkant van de draagmodule omhoog te brengen. (19)
- 4 - Geleid het been van uw kind omlaag en door de opening tussen het zitje/de booster en de bevestigde zijgesp. (20)
- 5 - Gebruik een hand om de draagmodule en uw kind tegen u aan te houden, en gebruik de andere hand om de gesp aan de andere kant vast te maken. (21)
- 6 - Terwijl u uw kind met een hand vasthoudt in de draagmodule, maakt u de schoudergespen met één tegelijk vast. (22)
- 7 - Trek beide afstellingen van de schoudergesp voorzichtig omlaag om de pasvorm af te stellen. (23)
- 8 - Stel de schouderbanden af door voorzichtig beide schouderinstelgordels gelijkmatig naar voor u te trekken. (24)
- 9 - Zorg ervoor dat uw kind comfortabel en veilig zit in de babydraagmodule. Verstel de banden rond uw kind en controleer om ervoor te zorgen dat alle gespen en klemmen stevig vastzitten. Zorg voor ruimte voor bewegingen van het hoofd van uw kind en houd het gezicht van het kind vrij van obstructies. (25)

⚠ Uw kind moet dichtbij u worden geplaatst, hoog op uw lichaam.y.

⚠ Houd het gezicht van uw kind te allen tijde zichtbaar voor u.

Hoofdsteun

- 1 - Voor een kind met een gewicht van 3,5–7 kg maakt u de hoofdsteun zo vast dat het omhoog staat en het hoofd en de nekregio van het kind ondersteunt. Bevestig de hoofdsteun aan de bovenste knoppen van de hoofdsteun. Vouw de hoofdsteun alleen omlaag wanneer het kind zijn of haar hoofd omhoog kan houden (ong. 4 maanden). (26)
- 2 - Voor neervouwen schuift u beide bovenste knopen van de hoofdsteun uit de knoopsgaten in de hoofdsteun. (27)
- 3 - Vouw de hoofdsteun omlaag. (28)
- 4 - Bevestig beide onderste knopen van de hoofdsteun in de knoopsgaten in de hoofdsteun. (29)
- 5 - Zorg ervoor dat uw kind comfortabel en veilig zit in de babydraagmodule. Verstel de banden rond uw kind en controleer om ervoor te zorgen dat alle gespen en klemmen stevig vastzitten. Zorg voor ruimte voor bewegingen van het hoofd van uw kind en houd het gezicht van het kind vrij van obstructies. (30)
- 6 - Voor het verwijderen van de hoofdsteun, moet u het los ritsen van de draagmodule. (31)

Naar buiten gericht

- 1 - 20-30 lb (9-13,5 kg) 6+ maanden

Band voor zitbreedte

- 1 - Zoek zowel de band voor zitbreedte en de knoop voor zitbreedte binnen de voorste zak van stof. (32)
- 2 - Bevestig de knoop voor zitbreedte in een van de knoopsgaten in de band voor zitbreedte, afhankelijk van hoeveel u de zitplaats smaller moet maken voor uw kind. (33)

⚠ De zitbreedte is goed afgesteld als de dijnen van uw kind worden ondersteund.
- 3 - Vouw de hoofdsteun omlaag zodat het gezicht van uw kind zich boven de bovenrand van de draagmodule bevindt. De draagmodule is nu klaar zodat u uw kind vast kunt zetten. (34)

Volg dezelfde stappen voor vastmaken als Naar binnen gerichte modus (pagina 70), maar richt uw kind naar buiten.

Rugdraagmodule

- 1 - 25-35 lb (11-16 kg) 9+ maanden

Positie rugdraagmodule

- ⚠ Wij raden aan om deze methode een paar keer te oefenen zonder kind in de draagmodule voordat u het probeert met uw kind.
- ⚠ Het kind moet **NOOIT** naar buiten (weg van u) gericht zijn in de rugdraagmodus.
- 1 - Met uw kind in de babydraagmodule naar binnen gericht, maakt u beide schouderinstelgordels los (**NIET los gespen**). (35)
 - 2 - Schuif uw rechterarm uit de rechter schouderband terwijl u uw kind wiegt met uw linker arm. (36)
 - 3 - Schuif uw linker arm onder de schouderinstelgordel aan de zijkant terwijl u uw kind wiegt met uw rechter arm. (37)
 - 4 - Terwijl u uw kind wiegt met uw rechter arm, geleidt u uw kind naar uw rechter heup met gebruik van uw linker arm. (38)
 - 5 - Terwijl u nog steeds uw kind ondersteunt, pakt u de schouderband vast met uw linker hand en trekt u het omlaag over uw schouder. (39)
 - 6 - Leun enigszins naar voren en beweeg uw kind op uw rug. (40)
 - 7 - Schuif uw linker arm omhoog door de schouderinstelgordel aan de zijkant terwijl u uw kind wiegt achter uw rug met uw rechter arm. (41)
 - 8 - Schuif uw rechter arm omlaag door de schouderband terwijl u uw kind wiegt met uw linker arm. Beide schouderbanden zouden nu stevig rond uw schouders moeten zitten. (42)

- 9 - Trek de schouderinstelgordels omlaag om vast te maken. Stel het rugpasstuk omhoog of omlaag, verticaal en zijdelings af. (43)
- 10 - Rol het teveel aan lengte van de schouderinstelgordels op en gebruik de elastische lus om te wikkelen rond de opgerolde band om het uit de weg te bewaren. (44)
- 11 - Zorg ervoor dat uw kind comfortabel en veilig zit in de babydraagmodule. Verstel de banden rond uw kind en controleer om ervoor te zorgen dat alle gespen en klemmen stevig vastzitten. Zorg voor ruimte voor bewegingen van het hoofd van uw kind en houd het gezicht van het kind vrij van obstructies. (45)

Accessoires

Slab

- 1 - Zorg ervoor dat de hoofdsteun omlaag is gevouwen en is vastgezet met de onderste knoppen van de hoofdsteun. (46)
- 2 - Bewaar de extra lengte van het bandje van de schoudergesp in de zak net onder de schoudergesp. (47)
- 3 - Dek de voorkant van de hoofdsteun af met de voorkant van de slab en schuif beide knopen van de hoofdsteun door de knoopsgaten in de slab. (48)
- 4 - Vouw de slab op en steek het over de bovenrand van de hoofdsteun. (49)
- 5 - Wikkel beide zijranden van de slab rond het bandje van de schoudergesp. De achterrand van de slab wordt tussen de schouderband en het bandje van de schoudergesp geschoven. De voorrand van de slab wordt over het bandje van de schoudergesp gelegd. (50)
- 6 - Bevestig de zijden van de haak en lus. Zorg ervoor dat de slab vlak ligt en stevig zit op de bovenrand van de babydraagmodule. (51)

Gespakken

- 1 - Maak de knopen van de hoofdsteun los en vouw het omlaag. **(52)**
- 2 - Bewaar de extra lengte van het bandje van de schoudergesp in de zak op de band van de schoudergesp. **(53)**
- 3 - Schuif de gespafdekking tussen de schouderband en de band van de schoudergesp. **(54)**
- 4 - Schuif de knoop op de band van de schoudergesp door het knoopsgat op de gespafdekking. **(55)**
- 5 - Bevestig de haak en lus. Zorg ervoor dat de onderste rand van de gespafdekking achter de hoofdsteun is gestoken. **(56)**
- 6 - Herhaal aan de andere kant. Wanneer beide gespafdekkingen stevig vastzitten, bevestigt u beide onderste knopen van de hoofdsteun in de knoopsgaten in de hoofdsteun. **(57)**

Kap

- 1 - Zorg ervoor dat de hoofdsteun omhoog staat en is vastgezet met de onderste knoppen van de hoofdsteun. Maak de klem los op de zak die zich bevindt op de bovenrand van de hoofdsteun. **(58)**
 - 2 - Trek de kap uit de zak voor de kap. **(59)**
 - 3 - Pas de kap aan op de gewenste positie om uw kind schaduw te geven. **(60)**
 - 4 - Bevestig drie klemmen op het bandje van de kap aan de drie klemmen op de schouderband. Herhaal voor de andere kant. **(61)**
-  Zorg ervoor dat de kap de mond van uw kind niet afdekt of te strak over zijn/haar hoofd ligt.

Reiniging en onderhoud

Raadpleeg het wasetiket dat aan de stof van de draagmodule is bevestigd voor was- en drooginstructies. Wij raden aan om een waszak te gebruiken.

Het is normaal dat materialen vervagen door blootstelling aan zonlicht en na langdurig gebruik slijtage vertonen, zelfs bij gangbaar gebruik.

Uit veiligheidsoverwegingen mag u uitsluitend originele onderdelen van Nuna gebruiken.

Controleer regelmatig of alles nog goed werkt. Gebruik de kinderwagen niet meer als onderdelen zijn gescheurd, gebroken of ontbreken.

Informazioni sul prodotto

Numero modello: _____

Prodotto in (data): _____

Registrazione del prodotto

Inserire le precedenti informazioni. Numero modello e Prodotto in (data) si trovano su un'etichetta del prodotto. Compilare la cartolina di registrazione prepagata allegata al prodotto e spedirla immediatamente.

Per registrare il prodotto, visitare il sito
www.nunababy.com/usa/register-gear

Garanzia

Abbiamo progettato appositamente i nostri prodotti di alta qualità in modo che crescano con il bambino e con la famiglia. Poiché crediamo nel nostro prodotto, i meccanismi sono coperti da una garanzia personalizzata per prodotto che comincia dal giorno dell'acquisto. Al momento di contattarci, sono necessari la prova d'acquisto, il numero di modello e la data di produzione.

Per informazioni sulla garanzia, visitare il sito
www.nunababy.com/usa/warranty

Recapito

Per la sostituzione di parti, manutenzione o domande sulla garanzia, contattare il dipartimento di assistenza al cliente.

Negli Stati Uniti

infousa@nunababy.com
www.nunababy.com
1.855.NUNA.USA

Nel Regno Unito

infouk@nunababy.com
www.nunababy.com

Requisiti di utilizzo da parte del bambino

Fare riferimento alla tabella di seguito per l'uso corretto al fine garantire la sicurezza del bambino. Vi sono quattro modalità di trasporto. La modalità di utilizzo è determinata dal peso del bambino. Conforme alla norma EN 13209-2:2015 ASTM F2236-16a

- 1 - Rivolto verso l'interno/Riduttore per neonati
8-15 lb (3,5-7 kg) 0 - 4 mesi
- 2 - Rivolto verso l'interno
15-30 lb (7-13,5 kg) 4+ mesi
- 3 - Rivolto verso l'esterno
20-30 lb (9-13,5 kg) 6+ mesi
- 4 - Posizione sulla schiena
25-35 lb (11-16 kg) 9+ mesi

IMPORTANTE!
LEGGERE TUTTE LE ISTRUZIONI
PRIMA DI MONTARE E
UTILIZZARE IL MARSUPIO.
CONSERVARE LE ISTRUZIONI
PER RIFERIMENTO FUTURO

AVVERTENZA

PERICOLO DI CADUTA E SOFFOCAMENTO

PERICOLO DI CADUTA - I bambini possono scivolare attraverso l'ampia apertura per le gambe o cadere dal marsupio. Osservare le istruzioni per l'uso.

- Regolare le aperture per le gambe in modo da garantire una perfetta aderenza.
- Prima di ogni utilizzo verificare che tutte le fibbie, i ganci e le bretelle siano fissati.
- Prestare particolare attenzione quando ci si sporge in avanti o si cammina.
- Non chinarsi mai in avanti all'altezza della vita, ma piegare le ginocchia
- Usare il marsupio solo per bambini di peso compreso fra 8 lb (3,5 kg) e 35 lb (16 kg).

PERICOLO DI SOFFOCAMENTO - I bambini di età inferiore ai 4 mesi possono soffocare se il viso viene premuto eccessivamente contro il corpo del genitore.

- Non stringere eccessivamente il bambino con le bretelle contro il proprio corpo.
- Lasciare sempre spazio per il movimento della testa.
- Tenere sempre il viso del bambino libero da ostruzioni.

AVVERTENZA

Verificare che tutte le fibbie, i ganci, le bretelle e i dispositivi di regolazione siano fissati prima di ogni utilizzo.

Verificare la presenza di cuciture, bretelle o tessuti strappati o dispositivi di fissaggio danneggiati prima di ogni utilizzo.

Cessare di utilizzare il marsupio in caso di parti mancanti o danneggiate.

Il bambino deve essere rivolto verso il genitore finché non è in grado di tenere sollevata la testa.

Verificare il corretto posizionamento del bambino nel prodotto e la posizione delle gambe.

Assicurarsi che le gambe del bambino siano a cavallo del sedile e che le braccia si estendano attraverso gli appositi fori.

Controllare periodicamente che il bambino sia seduto in modo comodo e sicuro nel marsupio, soprattutto quando lo si utilizza in posizione sulla schiena.

Per evitare il rischio di caduta, assicurarsi che il bambino sia posizionato correttamente nel marsupio.

Tenere sempre il bambino a stretto contatto finché non viene fissato correttamente.

Il riduttore per neonati deve essere usato per bambini di peso compreso tra 8 e 15 lb (3,5 kg e 7 kg) e deve essere utilizzato **SOLO** on il bambino rivolto verso l'interno.

I bambini prematuri, i bambini con problemi respiratori e di età inferiore ai 4 mesi sono a rischio di soffocamento.

Per i neonati sottopeso e bambini con particolari condizioni di salute, consultare un medico prima di usare il prodotto.

Quando si utilizza il marsupio, monitorare il bambino.

Tenere sempre presenti i rischi nell'ambiente domestico, ad esempio fonti di calore, versamento di bevande calde.

Fare attenzione quando ci si china o ci si sporge in avanti o di lato.

L'equilibrio potrebbe essere compromesso dal proprio movimento e da quello del bambino.

Il presente marsupio è progettato per l'uso esclusivo da parte di adulti mentre si cammina, si rimane in piedi o si è seduti.

Il presente marsupio non è adatto per l'uso durante la pratica di attività sportive.

NON utilizzare questo marsupio se si utilizza un pacemaker, in quanto le fibbie magnetiche possono interferire con esso.

NON utilizzare mai il marsupio in caso di difficoltà di equilibrio o movimento dovuti allo svolgimento di attività fisica, sonnolenza o particolari condizioni di salute.

NON utilizzare mai il marsupio mentre si cucina, si fanno le pulizie o in qualsiasi attività che preveda la vicinanza a fonti di calore o l'esposizione a sostanze chimiche.

NON indossare mai il marsupio durante la guida o come passeggero in un veicolo a motore.

NON sdraiarsi o dormire con il bambino nel marsupio.

Elenco componenti

Assicurarsi che tutti i pezzi siano disponibili prima dell'assemblaggio. Se manca qualche pezzo, contattare Nuna. Per l'assemblaggio non è necessario nessun attrezzo.

- 1 Fibbia per le spalle
- 2 Tracolla con fibbia
- 3 Regolazione fibbia per le spalle
- 4 Pulsante per poggiatesta
- 5 Pulsante di regolazione foro gambe
- 6 Fibbia laterale
- 7 Tasca
- 8 Cinghia di larghezza seduta
- 9 Pulsante di larghezza seduta
- 10 Bretelle
- 11 Agganci cappottina
- 12 Chiusura
- 13 Cinghia di regolazione per le spalle
- 14 Fascia in vita

Parti rimovibili

- 15 Pettorina (x2)
- 16 Coprifibbia
- 17 Poggiatesta
- 18 Tasca per cappottina
- 19 Cerniera per poggiatesta

Riduttore per neonati

- 20 Riduttore per neonati (cerniera aperta/non in uso)
- 21 Riduttore per neonati (cerniera chiusa/in uso)

Configurazione del prodotto

In base alla tabella di seguito, posizionare il poggiatesta in base al peso del bambino.

-  La testa del bambino deve essere sostenuta finché il bambino non ha un forte controllo della testa (circa 4 mesi di età).
- 1 - Rivotto verso l'interno/Riduttore per neonati
8-15 lb (3,5-7 kg) 0 - 4 mesi
 - 2 - Rivotto verso l'interno
15-30 lb (7-13,5 kg) 4+ mesi
 - 3 - Rivotto verso l'esterno
20-30 lb (9-13,5 kg) 6+ mesi
 - 4 - Posizione sulla schiena
25-35 lb (11-16 kg) 9+ mesi

Uso del prodotto

Fissaggio del marsupio

- 1 - Aprire la fascia in vita. (1)
- 2 - Assicurarsi che la chiusura posteriore, le fibbie per le spalle e le fibbie laterali siano collegate. (2)
- 3 - Tenendo il marsupio davanti a sé, far scorrere le braccia attraverso le bretelle. (3)
- 4 - Tirare il marsupio sulla testa. (4)
- 5 - Regolare l'altezza e la larghezza della chiusura posteriore verticalmente e lateralmente per ottenere una posizione comoda. La chiusura posteriore deve trovarsi tra le scapole. (5)

- 6 - Fissare la fascia in vita dietro la schiena, agganciare la chiusura in velcro per tenere saldamente la fascia in posizione. (6)

Per rimuovere il marsupio, invertire le procedure di cui sopra.

⚠ NON rimuovere il marsupio con il bambino dentro.

Apertura del marsupio

- 1 - Rilasciare entrambe le fibbie per le spalle. (7)
- 2 - Rilasciare entrambe le fibbie laterali. (8)
- 3 - Il marsupio si apre. (9)
- 4 - Se il bambino pesa più di 15 lb (7 kg), le regolazioni del foro per le gambe non sono necessarie. Far scorrere il pulsante di regolazione foro gambe fuori dal foro del pulsante sulle bretelle vicino alla fibbia laterale. (10)

⚠ Le regolazioni del foro per le gambe **DEVONO** essere utilizzate per i bambini di peso inferiore a 15 lb (7 kg) per ridurre le dimensioni del foro per le gambe e impedire lo scivolamento senza schiacciare o sfregare la gamba del bambino.

Riduttore per neonati

⚠ Il riduttore per neonati **DEVE** essere utilizzato se il bambino pesa meno di 15 lb (7 kg).

- 1 - Con le fibbie per le spalle e laterali fissate su un lato, collocare il riduttore per neonati aperto all'interno del marsupio. (11)
- 2 - Aprire la cerniera su entrambi i lati del riduttore per neonati. (12)

Quando il bambino cresce e non ha più bisogno del riduttore per neonati:

- 3 - Aprire la cerniera del riduttore per neonati. (13)
- 4 - Piegare il lato lungo sotto di sé e fissare la chiusura in velcro per tutta la lunghezza del tessuto. (14)
- 5 - Ripiegare gli angoli. (15)
- 6 - Assicurarsi che la cerniera sul lato corto sia coperta dal tessuto. Quindi entrambe le parti della cerniera dovrebbero essere coperte. (16)

Rivolto verso l'interno

- 1 - Riduttore per neonati 8-15 lb (3,5-7 kg) 0 - 4 mesi
- 2 - 15-30 lb (7-13,5 kg) 4+ mesi

Bloccaggio del telefono

⚠ Si consiglia di sedersi durante il fissaggio del bambino nel marsupio per un maggiore controllo.

- 1 - Iniziare con il marsupio completamente aperto (e il riduttore per neonati fissato, se il bambino pesa meno di 15 lb [7 kg]). (17)
- 2 - Chiudere una fibbia laterale. (18)
- 3 - Tenere il bambino al sicuro contro il petto con una mano e utilizzare l'altra per sollevare la parte anteriore del marsupio. (19)
- 4 - Portare la gamba del bambino verso il basso e attraverso l'apertura tra la seduta/il riduttore per neonati e la fibbia laterale chiusa. (20)
- 5 - Utilizzare una mano per tenere il marsupio e il bambino contro di sé e utilizzare l'altra per chiudere l'altra fibbia laterale. (21)
- 6 - Tenendo il bambino nel marsupio con una mano, fissare le fibbie per le spalle una per volta. (22)

- 7 - Tirare delicatamente entrambe le regolazioni della fibbia per le spalle verso il basso per regolare la posizione. (23)
- 8 - Regolare le bretelle tirando delicatamente entrambe le cinghie di regolazione per le spalle in modo uniforme davanti a sé. (24)
- 9 - Assicurarsi che il bambino sia seduto in modo comodo e sicuro nel marsupio. Regolare le cinghie attorno al bambino e verificare che tutte le fibbie e i ganci siano fissate. Lasciare spazio per i movimenti della testa del bambino e tenere il viso del bambino libero da ostruzioni. (25)

⚠ Il bambino deve essere posizionato accanto a sé, in alto sul corpo del genitore.

⚠ Tenere sempre il viso del bambino visibile in ogni momento.

Poggiatesta

- 1 - Per un bambino che pesa 8-15 lb (3,5-7 kg), fissare il poggiatesta in modo che sia sollevato e sostenere l'area della testa e del collo del bambino. Fissare il poggiatesta ai pulsanti del poggiatesta superiore. Piegare il poggiatesta verso il basso solo quando il bambino è in grado di tenere la testa alta (circa 4 mesi). (26)
- 2 - Per piegare verso il basso, far scorrere entrambi i pulsanti del poggiatesta superiore fuori dai fori del pulsante sul poggiatesta. (27)
- 3 - Piegare il poggiatesta verso il basso. (28)
- 4 - Fissare entrambi i pulsanti del poggiatesta inferiore nei fori del pulsante sul poggiatesta. (29)

- 5 - Assicurarsi che il bambino sia seduto in modo comodo e sicuro nel marsupio. Regolare le cinghie attorno al bambino e verificare che tutte le fibbie e i ganci siano fissate. Lasciare spazio per i movimenti della testa del bambino e tenere il viso del bambino libero da ostruzioni. (30)
- 6 - Per rimuovere il poggiatesta, aprire la cerniera sul marsupio. (31)

Rivolto verso l'esterno

- 1 - 20-30 lb (9-13,5 kg) 6+ mesi

Cinghia di larghezza seduta

- 1 - Collocare la cinghia di larghezza seduta e il pulsante di larghezza seduta all'interno della tasca in tessuto anteriore. (32)
- 2 - Fissare il pulsante di larghezza seduta dei fori del pulsante sulla cinghia di larghezza seduta, a seconda di quanto è necessario restringere la seduta per il bambino. (33)
⚠ La larghezza del sedile è regolata correttamente se le cosce del bambino sono sostenute.
- 3 - Piegare il poggiatesta in modo che il viso del bambino si trovi sopra il bordo superiore del marsupio. Il marsupio è quindi pronto per proteggere il bambino. (34)

Seguire gli stessi passaggi per la sicurezza come modalità Rivolto verso l'interno (pagina 81), ma rivolgere il bambino verso l'esterno.

Posizione sulla schiena

1 - 25-35 lb (11-16 kg) 9+ mesi

Posizione sulla schiena

! Si di praticare questo metodo alcune volte senza un bambino nel marsupio prima di tentarlo con il bambino.

! Il bambino non deve **MAI** essere rivolto verso l'esterno (lontano da sé) in modalità Posizione sulla schiena.

- 1 - Con il bambino nel marsupio rivolto verso l'interno, allentare entrambe le cinghie di regolazione per le spalle (NON sganciare la fibbia). (35)
- 2 - Sfilare il braccio destro dalla bretella destra mentre si sostiene il bambino con il braccio sinistro. (36)
- 3 - Sfilare il braccio sinistro sotto la cinghia di regolazione per le spalle sul lato mentre si sostiene il bambino con il braccio destro. (37)
- 4 - Sostenere il bambino con il braccio destro e portare il bambino verso l'anca destra del genitore con il braccio sinistro. (38)
- 5 - Continuando a sostenere il bambino, afferrare la tracolla con la mano sinistra e tirarla verso il basso sulla spalla. (39)
- 6 - Piegarsi leggermente in avanti e spostare il bambino sulla schiena. (40)
- 7 - Far scorrere il braccio destro verso l'alto attraverso la cinghia di regolazione per le spalle destra mentre si sostiene il bambino dietro la schiena con il braccio sinistro. (41)
- 8 - Far scorrere il braccio destro verso il basso attraverso la tracolla mentre si sostiene il bambino con il braccio sinistro. A questo punto, entrambe le tracolle dovrebbero essere fissate intorno alle spalle. (42)

- 9 - Tirare verso il basso le cinghie di regolazione per le spalle per serrare. Regola la chiusura posteriore verso l'alto o il basso verticalmente e lateralmente. (43)
- 10 - Avvolgere la lunghezza in eccesso delle cinghie di regolazione per le spalle e utilizzare l'elastico per avvolgere la cinghia avvolta per riporla. (44)
- 11 - Assicurarsi che il bambino sia seduto in modo comodo e sicuro nel marsupio. Regolare le cinghie attorno al bambino e verificare che tutte le fibbie e i ganci siano fissate. Lasciare spazio per i movimenti della testa del bambino e tenere il viso del bambino libero da ostruzioni. (45)

Accessori

Pettorina

- 1 - Assicurarsi che il poggiatesta sia piegato e fissato in posizione con i pulsanti del poggiatesta inferiori. (46)
- 2 - Riporre la lunghezza extra della cinghia della fibbia per le spalle nella tasca appena sotto la fibbia stessa. (47)
- 3 - Coprire la parte anteriore del poggiatesta con la parte anteriore della pettorina e far lide scorrere entrambi i pulsanti del poggiatesta attraverso i fori del pulsante sulla pettorina. (48)
- 4 - Piegare la pettorina sul bordo superiore del poggiatesta. (49)
- 5 - Avvolgere entrambi i bordi laterali della pettorina attorno alla cinghia della fibbia per le spalle. Il bordo posteriore della pettorina viene fatto scorrere tra la tracolla e la cinghia della fibbia per le spalle. Il bordo anteriore della pettorina viene appoggiato sopra la cinghia della fibbia per le spalle. (50)

- 6 - Fissare i lati della chiusura in velcro. Assicurarsi che la pettorina sia appiattita e fissata al bordo superiore del marsupio. (51)

Coprifibbia

- 1 - Sbottonare il poggiatesta e piegarlo verso il basso. (52)
- 2 - Conservare la lunghezza extra della regolazione della fibbia delle spalle nella tasca sulla cinghia della fibbia per le spalle. (53)
- 3 - Far scorrere la copertura del cablaggio tra la tracolla e la cinghia della fibbia per le spalle. (54)
- 4 - Far scorrere il pulsante sulla cinghia della fibbia per le spalle attraverso il foro del pulsante sulla copertura dell'imbracatura. (55)
- 5 - Fissare la chiusura in velcro. Assicurarsi che il bordo inferiore della copertura dell'imbracatura sia nascosto dietro il poggiatesta. (56)
- 6 - Ripetere la procedura sull'altro lato. Quando entrambe le coperture dell'imbracatura sono fisse, collegare entrambi i pulsanti del poggiatesta inferiore nei fori dei pulsanti sul poggiatesta. (57)

Cappottina

- 1 - Assicurarsi che il poggiatesta sia sollevato se fissato in posizione con i pulsanti del poggiatesta superiori. Aprire il gancio sulla tasca situata sul bordo superiore del poggiatesta. (58)
 - 2 - Estrarre la cappottina dalla relativa tasca. (59)
 - 3 - Regolare la cappottina nella posizione desiderata per proteggere il bambino. (60)
 - 4 - Chiudere tre ganci sulla fascia della cappottina sui tre ganci sulle tracolle. Ripetere l'operazione per l'altro lato. (61)
- !** Assicurarsi che la cappottina non copra la bocca del bambino o che sia troppo stretta sulla testa.

Pulizia e manutenzione

Fare riferimento all'etichetta sul tessuto del marsupio per le istruzioni di lavaggio e asciugatura. Si consiglia l'uso di un sacchetto di lavanderia.

È normale che i tessuti si scoloriscano per effetto della luce solare e che presentino tracce di usura dopo un lungo periodo d'uso, anche se utilizzati in modo normale.

Per ragioni di sicurezza, utilizzare soltanto ricambi originali Nuna.

Controllare periodicamente se tutto funziona correttamente. Se alcune parti sono danneggiate, rotte o mancanti, cessare di utilizzare questo prodotto.

IMPORTANTE!
LEIA TODAS AS INSTRUÇÕES
ANTES DE MONTAR E
UTILIZAR O PORTA-BEBÉS.
GUARDE AS INSTRUÇÕES
PARA UTILIZAÇÃO FUTURA

Informações do produto

Número de modelo: _____

Fabricado em (data): _____

Registo do produto

Preencha as informações acima. O número de modelo número e a data de fabrico estão localizadas na etiqueta do produto. Preencha o postal de registo com portes pagos fornecido com o produto e envie-o já por correio.

Para registar o seu produto, visite

www.nunababy.com/usa/register-gear

Garantia

Concebemos propositadamente os nossos produtos de alta qualidade para que possam acompanhar o crescimento do seu filho e da sua família. Porque confiamos nos nossos produtos, os nossos equipamentos estão cobertos por uma garantia personalizada por produto, a partir do dia da sua compra. Quando nos contactar, tenha disponíveis a prova de compra, o número do modelo e a data de fabrico.

Para informações sobre a garantia, visite

www.nunababy.com/usa/warranty

Contactos

Para peças de substituição, assistência técnica ou outras questões sobre a garantia, contacte o nosso departamento de apoio ao cliente

Nos EUA

infousa@nunababy.com

www.nunababy.com

1.855.NUNA.USA

No Reino Unido

infouk@nunababy.com

www.nunababy.com

Requisitos de utilização

Consulte a utilização apropriada nas imagens abaixo para garantir a segurança do seu bebé. Existem quatro modos de transporte. O modo utilizado é determinado pelo peso do bebé.

Cumpra as normas EN 13209-2:2015
 ASTM F2236-16a

- 1 - Virado para dentro/Redutor
3,5 - 7 kg 0 - 4 meses
- 2 - Virado para dentro
7 - 13,5 kg Mais de 4 meses
- 3 - Virado para fora
9 - 13,5 kg Mais de 6 meses
- 4 - Transporte nas costas
11 - 16 kg Mais de 9 meses

AVISO

RISCO DE QUEDA E ASFIXIA

RISCO DE QUEDA - A criança poderá cair através de uma abertura para as pernas larga ou do porta-bebês. Siga as instruções de utilização.

- As crianças pequenas podem cair através da abertura de uma perna. Ajuste as aberturas das pernas para encaixar perfeitamente as pernas do bebê.
- Antes de cada utilização, certifique-se de que todas as correias, fivelas e ajustes estão seguros.
- Tenha atenção especial quando se inclinar ou caminhar.
- Nunca incline o tronco, dobre os joelhos.
- Utilize este porta-bebês apenas para crianças com peso entre 3,5 e 16 kg.

RISCO DE ASFIXIA - Bebês com menos de 4 meses podem asfixiar neste produto se o rosto estiver pressionado contra o seu corpo.

- Não aperte demasiado o bebê contra o seu corpo.
- Deixe espaço para movimento da cabeça.
- Mantenha o rosto do bebê sempre afastado de obstruções.

AVISO

Certifique-se de que todas as correias, fivelas, molas de pressão e ajustes estão seguros antes de cada utilização.

Verifique se existem costuras descosidas, correias ou tecidos rasgados e fivelas danificadas antes de cada utilização.

Deixe de utilizar o porta-bebês se existirem peças em falta ou danificadas.

O bebê deve estar virado para dentro até que consiga segurar a cabeça.

Assegure-se de que o bebê está corretamente colocado no produto, incluindo as pernas.

Certifique-se de que as pernas do bebê estão abertas sobre o assento e os braços passam pelos respetivos orifícios.

Verifique regularmente se o bebê está confortavelmente sentado no porta-bebês, especialmente quando o transporta nas costas.

Para evitar riscos de queda, certifique-se de que o bebê está posicionado de maneira segura no porta-bebês.

Segure bem o bebê até que este esteja corretamente colocado.

O redutor deve ser utilizado para bebês com peso de 3,5 - 7 kg e deve ser utilizado **APENAS** com o bebê virado para dentro.

Existe maior risco de asfixia para bebês prematuros, bebês com problemas respiratórios e com menos de 4 meses.

No caso de bebês com baixo peso e crianças com problemas de saúde, procure orientação de um profissional de saúde antes de utilizar o produto.

Monitorize o seu bebê, durante a utilização do porta-bebês.

Tenha atenção aos perigos existentes no ambiente doméstico, por exemplo, fontes de calor, derrame de bebidas quentes.

Tenha cuidado ao inclinar-se para a frente ou para o lado.

O seu equilíbrio pode ser afetado negativamente pelo seu movimento e da criança.

Este porta-bebês foi concebido para ser utilizado por adultos apenas quando estes se encontram a caminhar, sentados ou em pé.

Este porta-bebês não é adequado para utilizar durante atividades desportivas.

NÃO utilize este porta-bebês se utiliza um pacemaker, pois as fivelas magnéticas podem interferir com o pacemaker.

NUNCA utilize um porta-bebês quando o seu equilíbrio ou mobilidade estiverem afetados devido a exercícios, sonolência ou doença.

NUNCA utilize um porta-bebês enquanto estiver a executar atividades, tais como, cozinhar e limpar, que envolvem fontes de calor ou exposição a produtos químicos.

NUNCA utilize um porta-bebês enquanto estiver a conduzir ou a ser transportado num veículo a motor.

NUNCA se deite ou adormeça com o bebê no porta-bebês.

Lista de peças

Certifique-se que todas as peças estão disponíveis antes de efetuar a montagem. Se alguma das peças estiver em falta, contacte a Nuna. Não são necessárias ferramentas para efetuar a montagem.

- 1 Fivela dos ombros
- 2 Alça com fivela
- 3 Ajuste da fivela dos ombros
- 4 Botão do apoio de cabeça
- 5 Botão de ajuste do orifício da perna
- 6 Fivela lateral
- 7 Bolso de cintura
- 8 Correia de ajuste da largura do assento
- 9 Botão de largura do assento
- 10 Alça
- 11 Molas de pressão do capuz
- 12 Fecho
- 13 Correia de ajuste dos ombros
- 14 Faixa abdominal

Peças amovíveis

- 15 Babate (x2)
- 16 Coberturas de fivelas
- 17 Apoio de cabeça
- 18 Bolso de capuz
- 19 Fecho do apoio de cabeça

Infant Booster

- 20 Redutor (Aberto/Não utilizado)
- 21 Redutor (Fechado/Em utilização)

Montagem do produto

Posicione o apoio de cabeça de cordo com o peso do bebé, com base nas ilustrações abaixo.

⚠ A cabeça do bebé deve ser apoiada até que seja suficientemente forte para controlar a cabeça (aproximadamente 4 meses de idade).

- 1 - Virado para dentro/Redutor
3,5 - 7 kg 0 - 4 meses
- 2 - Virado para dentro
7 - 13,5 kg Mais de 4 meses
- 3 - Virado para fora
9 - 13,5 kg Mais de 6 meses
- 4 - Transporte nas costas
11 - 16 kg Mais de 9 meses

Utilização do produto

Fixar o porta-bebés

- 1 - Abra a faixa abdominal. (1)
- 2 - Certifique-se de que a fivela de fecho posterior, as fivelas dos ombros e as fivelas laterais estão ligadas. (2)
- 3 - Segurando o porta-bebés à sua frente, passe os braços através das alças. (3)
- 4 - Enfie o porta-bebés sobre a cabeça. (4)
- 5 - Ajuste a altura e a largura da fivela de fecho posterior, vertical e lateralmente para obter uma utilização confortável. A fivela de fecho posterior deve estar situada entre as omoplatas. (5)
- 6 - Fixe a faixa abdominal nas suas costas, colando o velcro para segurar firmemente a faixa. (6)

Para remover o porta-bebés, inverta os passos acima.

⚠ NÃO remova o porta-bebés enquanto estiver a transportar o bebé.

Abrir o porta-bebés

- 1 - Abra ambas as fivelas dos ombros. (7)
- 2 - Abra ambas as fivelas laterais. (8)
- 3 - O porta-bebés estará assim aberto. (9)
- 4 - Se o bebé pesar mais do que 7 kg, não será necessário utilizar os ajustes dos orifícios das pernas. Deslize o botão de ajuste dos orifícios das pernas para fora do orifício do botão na alça próximo da fivela lateral. (10)

⚠ Os ajustes dos orifícios das pernas **DEVEM** ser utilizados para crianças com peso inferior a 7 kg para diminuir o tamanho dos orifícios das pernas e impedir que a criança escorregue sem apertar ou friccionar as pernas do bebé

Redutor

⚠ O redutor **DEVE** ser utilizado se o bebé pesar menos do que 7 kg.

- 1 - Com as fivela do ombro e a fivela lateral presas num lado, localize o redutor aberto dentro do porta-bebés. (11)
- 2 - Feche os lados do redutor. (12)

Se o peso do bebé for superior ao indicado para o redutor:

- 3 - Abra o redutor. (13)
- 4 - Dobre o lado comprido e prenda o velcro ao longo do comprimento do tecido. (14)
- 5 - Meta os cantos para dentro. (15)
- 6 - Certifique-se de que o fecho no lado curto está coberto pelo tecido. Ambas as partes do fecho deverão estar cobertas. (16)

Virado para dentro

- 1 - Redutor
3,5 - 7 kg 0 - 4 meses
- 2 - 7 - 13,5 kg Mais de 4 m

Colocar o bebé

⚠ Recomendamos que se sente enquanto estiver a colocar o bebé no porta-bebés, pois terá um maior controlo.

- 1 - Comece com o porta-bebés totalmente aberto (e o redutor colocado se o bebé pesar menos do que 7 kg). (17)
- 2 - Prenda uma fivela lateral. (18)
- 3 - Segure no bebé firmemente contra o seu peito com uma mão e utilize a outra mão para levantar a parte frontal do porta-bebés. (19)
- 4 - Passe a perna do bebé pela abertura entre o assento/redutor e a fivela lateral pres. (20)
- 5 - Utilize uma mão para segurar o porta-bebés e o bebé contra si e utilize a outra mão para prender a outra fivela lateral. (21)
- 6 - Segurando o bebé no porta-bebés com uma mão, prenda as fivelas dos ombros. (22)
- 7 - Puxe cuidadosamente ambos os ajustes das fivelas dos ombros para baixo para ajustar o porta-bebés. (23)
- 8 - Ajuste as alças puxando cuidadosamente ambas as correias de ajuste uniformemente à sua frente. (24)
- 9 - Certifique-se de que o bebé está confortável e sentado no porta-bebés de forma segura. Ajuste as correias à volta do bebé e certifique-se de que todas as fivelas e molas de pressão estão apertadas. Deixe espaço para os movimentos da cabeça do bebé e mantenha o rosto do bebé livre de obstruções. (25)

⚠ O bebé deve estar junto ao seu corpo numa posição elevada.

⚠ Mantenha o rosto do bebé sempre visível.

Apoio de cabeça

- 1 - Para uma criança com peso de 3,5 - 7 kg, fixe o apoio de cabeça para apoiar a zona da cabeça e do pescoço da criança. Encaixe o apoio de cabeça nos botões superiores do suporte de cabeça. Dobre o apoio de cabeça para baixo quando a criança for capaz de segurar a sua cabeça (aprox. 4 meses). **(26)**
- 2 - Para dobrar para baixo, deslize os dois botões superiores do apoio de cabeça para fora dos orifícios dos botões no apoio de cabeça. **(27)**
- 3 - Dobre o apoio de cabeça para baixo. **(28)**
- 4 - Encaixe ambos os botões do apoio de cabeça nos orifícios dos botões do apoio de cabeça. **(29)**
- 5 - Certifique-se de que o bebé está confortável e sentado no porta-bebés de forma segura. Ajuste as correias à volta do bebé e certifique-se de que todas as fivelas e molas de pressão estão apertadas. Deixe espaço para os movimentos da cabeça do bebé e mantenha o rosto do bebé livre de obstruções. **(30)**
- 6 - Para remover o apoio de cabeça, abra o fecho para o retirar do porta-bebés. **(31)**

Virado para fora

1 - 9 - 13,5 kg *Mais de 6 meses*

Correia de ajuste da largura do assento

- 1 - Localize a correia de ajuste da largura do assento e o botão da largura do assento dentro do bolso frontal de tecido. **(32)**
- 2 - Encaixe o botão da largura do assento num dos orifícios de botões na correia de ajuste da largura do assento, dependendo de quanto precisa de apertar o assento para o bebé. **(33)**
⚠ A largura do assento estará corretamente ajustada se as coxas do bebé estiverem apoiadas.
- 3 - Dobre o apoio de cabeça para baixo de forma a que o rosto do bebé esteja acima da parte superior do porta-bebés. O porta-bebés estará assim preparado para colocar o seu bebé. **(34)**
Siga os mesmos passos do modo Virado para dentro (**página 90**), mas vire o bebé para fora.

Transporte nas costas

1 - 11 - 16 kg *Mais de 9 meses*

Posição de transporte nas costas

- 1 - Recomendamos que pratique este método algumas vezes sem a criança no porta-bebés antes de tentar com o bebé.
⚠ O bebé **NUNCA** deverá estar virado para fora (de costas para si) no modo de transporte nas costas.
- 1 - Com o bebé virado para dentro no porta-bebés, solte um pouco ambas as correias de ajuste dos ombros (**NÃO abra as fivelas**). **(35)**
- 2 - Retire o braço direito da alça direita enquanto segura o bebé com o braço esquerdo. **(36)**
- 3 - Passe o braço esquerdo por debaixo da correia de ajuste do ombro no lado enquanto segura o bebé com o braço direito. **(37)**
- 4 - Segurando o bebé com o braço direito, passe o bebé para o seu lado direito utilizando o braço esquerdo. **(38)**
- 5 - Continue a segurar o bebé, agarre a alça com a mão esquerda e puxe-a para baixo por cima do ombro. **(39)**
- 6 - Incline-se ligeiramente para a frente e desloque o bebé para as suas costas. **(40)**
- 7 - Passe o braço esquerdo por cima da correia de ajuste do ombro no lado enquanto segura o bebé nas suas costas com o braço direito. **(41)**
- 8 - Passe o braço direito pela alça enquanto segura o bebé com o braço esquerdo. Ambas as alças deverão estar assim seguras nos seus ombros. **(42)**

- 9 - Puxe as correias de ajuste dos ombros para apertar. Ajuste a fivela de fecho posterior para cima ou para baixo e de um lado para o outro. **(43)**
- 10 - Enrole o excesso das correias de ajuste dos ombros e utilize a argola elástica para envolver e segurar a correia enrolada. **(44)**
- 11 - Certifique-se de que o bebé está confortável e sentado no porta-bebés de forma segura. Ajuste as correias à volta do bebé e certifique-se de que todas as fivelas e molas de pressão estão apertadas. Deixe espaço para os movimentos da cabeça do bebé e mantenha o rosto do bebé livre de obstruções. **(45)**

Acessórios

Babete

- 1 - Certifique-se de que o apoio de cabeça está dobrado e preso com os botões inferiores do apoio de cabeça. (46)
- 2 - Guarde o excesso da correia da fivela do ombro no bolso abaixo da fivela do ombro. (47)
- 3 - Cubra a parte frontal do apoio de cabeça com a parte frontal da babete e encaixe ambos os botões do apoio de cabeça nos orifícios de botões da babete. (48)
- 4 - Dobre e prenda a babete sobre a parte superior do apoio de cabeça. (49)
- 5 - Envolver ambas as extremidades laterais da babete à volta da correia da fivela do ombro. A extremidade posterior da babete passa entre a alça e a correia da fivela do ombro. A parte frontal da babete é colocada sobre a correia da fivela do ombro. (50)
- 6 - Prenda os lados do velcro. Certifique-se de que a babete está corretamente colocada na parte superior do porta-bebês. (51)

Coberturas de fivelas

- 1 - Desabotoe o apoio de cabeça e dobre-o para baixo. (52)
- 2 - Guarde o excesso da correia de ajuste da fivela do ombro no bolso da correia da fivela do ombro. (53)
- 3 - Deslize a cobertura entre a alça e a correia da fivela do ombro. (54)
- 4 - Passe o botão da correia da fivela do ombro através do orifício da cobertura entre da alça. (55)
- 5 - Prenda o velcro. Certifique-se de que a extremidade inferior da cobertura da alça está enfiada atrás do apoio de cabeça. (56)

- 6 - Repita no outro lado. Quando ambas as coberturas das alças estiverem colocadas, encaixe ambos os botões do apoio de cabeça nos orifícios dos botões. (57)

Capuz

- 1 - Certifique-se de que o apoio de cabeça está erguido e preso com os botões superiores do apoio de cabeça. Abra a mola de pressão do bolso localizado na parte superior do apoio de cabeça. (58)
- 2 - Retire o capuz do bolso. (59)
- 3 - Ajuste o capuz para a posição desejada para proteger o bebê do sol. (60)
- 4 - Encaixe as três molas de pressão do capuz nas três molas da alça. Repita para o outro lado. (61)

 Certifique-se de que o capuz não cobre a boca do bebê nem está demasiado justo na cabeça.

Limpeza e manutenção

Consulte as instruções de lavagem e secagem na etiqueta afixada no tecido do porta-bebês. Recomendamos a utilização de um saco para lavagem de roupa.

É normal o tecido exiba cores desvanecidas devido à luz solar e que apresente desgaste após um longo período de utilização, mesmo quando utilizado de forma normal.

Por motivos de segurança, utilize apenas peças originais da Nuna.

Verifique regularmente se tudo funciona corretamente. Se alguma peça estiver rasgada, partida ou em falta, interrompa a utilização deste produto.

WAŻNE!
PRZED MONTAŻEM I
ROZPOCZĘCIEM UŻYWANIA
NOSIDEŁKA, NALEŻY PRZECZYTAĆ
WSZYSTKIE INSTRUKCJE
Z TEGO PODRĘCZNIKA.
NALEŻY ZACHOWAĆ DO
WYKORZYSTANIA W PRZYSZŁOŚCI.

Informacje o produkcji

Numer modelu: _____

Wyprodukowano w (data): _____

Rejestracja produktu

Proszę wpisać informacje powyżej. Numer modelu i data produkcji znajdują się na etykiecie na produkcie. Wypełnij opłaconą rejestracyjną kartę pocztowa dołączoną do produktu i wyślij ją dzisiaj.

Aby zarejestrować produkt odwiedź stronę
www.nunababy.com/usa/register-gear

Gwarancja

Nasze wysokiej jakości produkty projektowane są celowo, tak że mogą rosnąć wraz z dzieckiem i rodziną. Ponieważ troszczymy się o nasze produkty, są one objęte gwarancją produktową, rozpoczynającą się w dniu zakupu. W razie kontaktu z nami prosimy o przygotowanie dowodu zakupu, numeru modelu oraz daty produkcji.

W celu uzyskania informacji o gwarancji, należy odwiedzić stronę internetową
www.nunababy.com/usa/warranty

Kontakt

W celu uzyskania części zamiennych, serwisu lub z dodatkowymi pytaniami dotyczącymi gwarancji, prosimy o kontakt z naszym działem obsługi klienta

W USA

infousa@nunababy.com
www.nunababy.com
 1.855.NUNA.USA

W Wielkiej Brytanii

infouk@nunababy.com
www.nunababy.com

Zakres zastosowania

Prosimy zapoznać się z wykresem poniżej, w celu prawidłowego używania zapewniającego bezpieczeństwo dziecka. Są cztery tryby noszenia. Tryb użytkowania zależy od masy dziecka.

Jest zgodny z normami EN 13209-2:2015
 ASTM F2236-16a

- 1 - **Twarzą do wewnątrz/Fotelik dziecięcy**
3,5–7 kg (8–15 funtów)
0 - 4 miesięcy
- 2 - **Twarzą do wewnątrz**
7-13,5 kg (15-30 funtów)
powyżej 4 miesięcy
- 3 - **Twarzą na zewnątrz**
9-13,5 kg (20-30 funtów)
powyżej 6 miesięcy
- 4 - **Noszenie na plecach**
11-16 kg (25-35 funtów)
powyżej 9 miesięcy

⚠️ OSTRZEŻENIE

ZAGROŻENIE UPADKIEM I UDUSZENIEM

ZAGROŻENIE UPADKIEM - Niemowlę może wypaść przez szeroki otwór na nogi lub wysunąć się z nosidełka. Należy przestrzegać instrukcji użytkowania.

- Małe dzieci mogą wypaść przez otwór na nogi. Wyregulować otwory na nogi tak, aby ściśle przylegały do nóg dziecka.
- Przed każdym użyciem upewnić się, że wszystkie sprzączki, elementy złączne i regulacyjne są bezpieczne.
- Zachować szczególną ostrożność podczas schylania się lub chodzenia.
- Nigdy nie zginać się w pasie; uklęknąć na kolana.
- Nosidełko przeznaczone jest wyłącznie dla dzieci o masie od 3,5 kg (8 funtów) do 16 kg (35 funtów).

ZAGROŻENIE UDUSZENIEM - Niemowlęta poniżej 4 miesiąca życia mogą udusić się w produkcie jeżeli ich twarz jest silnie przyciśnięta do ciała noszącego nosidełko.

- Nie wolno dociskać dziecka paskami zbyt mocno do swojego ciała.
- Pozostawić miejsce na ruch głowy dziecka.
- Przez cały czas twarz dziecka nie powinna być niczym zasłonięta.

⚠️ OSTRZEŻENIE

Sprawdzić przed każdym użyciem, aby mieć pewność że wszystkie klamry, zatrzaski, paski i elementy regulacji są bezpieczne.

Sprawdzić przed każdym użyciem, czy nie ma rozdartych szwów, oderwanych pasków lub tkaniny oraz uszkodzonych elementów złącznych.

Zaprzestać korzystania z nosidełka, jeżeli brakuje części lub jest ono uszkodzone.

Dziecko musi być skierowane twarzą do Ciebie, dopóki nie będzie w stanie utrzymać prosto głowy.

Zapewnić prawidłowe ułożenie dziecka w produkcie, w tym ułożenie nóg.

Upewnić się, czy nogi dziecka równo wystają z siedzenia a ręce przechodzą przez otwory na ręce.

Regularnie sprawdzać, czy dziecko siedzi wygodnie i bezpiecznie w nosidełku, szczególnie podczas korzystania z nosidełka na plecy.

W celu zapobieżenia ryzyku wypadnięcia, upewnić się czy dziecko jest prawidłowo ustawione w nosidełku.

Trzymać dziecko cały czas, do momentu prawidłowego przymocowania nosidełka.

Z fotelika dla dziecka mogą korzystać wyłącznie dzieci o masie od 3,5 kg do 7 kg (8–15 funtów) a dziecko powinno siedzieć **TYLKO** z twarzą skierowaną do wewnątrz.

U wcześniaków, niemowląt z problemami oddechowymi oraz niemowląt poniżej 4 miesiąca życia występują większe ryzyko uduszenia.

W przypadku dzieci z małą masą urodzeniową i dzieci z problemami medycznymi, przed zastosowaniem produktu należy skonsultować się z lekarzem.

W przypadku korzystania z miękkiego nosidełka, należy monitorować dziecko.

Pamiętać o zagrożeniach w środowisku domowym, np. źródłach ciepła, rozlaniu gorących napojów.

Zachować ostrożność podczas zginania lub wykrzywiania się do przodu lub na boki.

Ruchy osoby lub dziecka mogą negatywnie wpływać na zachowanie równowagi.

Nosidełko zaprojektowane jest do użytkowania przez osoby dorosłe wyłącznie w czasie spaceru, stania lub siedzenia.

Ten produkt nie jest odpowiedni do wykorzystania w czasie aktywności sportowych.

NIE WOLNO używać miękkiego nosidełka w przypadku korzystania z rozrusznika serca, ponieważ sprzączki magnetyczne mogą zakłócać pracę rozrusznika.

NIGDY NIE WOLNO używać miękkiego nosidełka w przypadku zaburzeń równowagi lub ruchu z powodu ćwiczeń, ospałości lub stanu zdrowotnego.

NIGDY NIE WOLNO używać miękkiego nosidełka w przypadku zaangażowania w czynności gotowania i czyszczenia związane ze źródłami ciepła lub wykorzystaniem substancji chemicznych.

NIGDY NIE WOLNO zakładać miękkiego nosidełka podczas prowadzenia lub jako pasażer motoru lub podobnego pojazdu.

NIGDY NIE WOLNO kłaść się lub spać z dzieckiem w nosidełku.

Wykaz części

Przed montażem należy się upewnić, że dostępne są wszystkie części. Jeśli którejś z części brakuje, należy się skontaktować z firmą Nuna. Do montażu nie są potrzebne żadne narzędzia.

- 1 Sprzączka na ramię
- 2 Pas sprzączki na ramię
- 3 Regulacja sprzączki na ramię
- 4 Przycisk oparcia głowy
- 5 Przycisk regulacji otworu na nogę
- 6 Sprzączka boczna
- 7 Kieszon biodrowa
- 8 Pas regulacji szerokości siedzenia
- 9 Przycisk regulacji szerokości siedzenia
- 10 Pas na ramiona
- 11 Zatraski daszka
- 12 Jarzmo
- 13 Pas regulacyjny położenia na ramionach
- 14 Pas biodrowy

Części zdejmowane

- 15 Śliniak (x2)
- 16 Osłony sprzączki
- 17 Oparcie głowy
- 18 Kieszon na daszek
- 19 Zamek oparcia głowy

Fotelik dziecięcy

- 20 Fotelik dziecięcy (rozpięty/nie używany)
- 21 Fotelik dziecięcy (zapięty/używany)

Konfiguracja produktu

Na podstawie poniższych rysunków ustawić oparcie głowy stosownie do masy dziecka.

! Głowa dziecka powinna być podparta dopóki nie będzie ono dobrze utrzymywać głowy (około 4 miesiąca życia).

- 1 - **Twarzą do wewnątrz/Fotelik dziecięcy 3,5–7 kg (8–15 funtów)**
0 - 4 miesięcy
- 2 - **Twarzą do wewnątrz 7-13,5 kg (15-30 funtów)**
powyżej 4 miesięcy
- 3 - **Twarzą na zewnątrz 9-13,5 kg (20-30 funtów)**
powyżej 6 miesięcy
- 4 - **Noszenie na plecach 11-16 kg (25-35 funtów)**
*powyżej 9 miesięcy**

Korzystnie z produktu

Mocowanie nosidełka

- 1 - Rozpiąć pas biodrowy. **(1)**
- 2 - Upewnić się, czy jarzmo tylne, sprzączki na ramiona i sprzączki boczne są zapięte. **(2)**
- 3 - Przytrzymując nosidełko przed sobą wsunąć ramiona przez paski na ramiona. **(3)**
- 4 - Pociągnąć nosidełko nad głowę. **(4)**
- 5 - Wyregulować wysokość i szerokość jarzma tylnego w pionie i na bokach celem uzyskania wygodnego dopasowania. Jarzmo tylne powinno spoczywać na plecach, między łopatkami. **(5)**

- 6 - Połączyć pas biodrowy na plecach, korzystając z zaczepu i pętli do utrzymania pasa pewnie na miejscu. (6)

W celu zdjęcia nosidełka, wykonać powyższe czynności w odwrotnej kolejności.

⚠ NIE NALEŻY zdejmować nosidełka z dzieckiem w środku.

Otwieranie nosidełka

- 1 - Zwolnić obie sprzączki na ramiona. (7)
- 2 - Zwolnić obie sprzączki boczne. (8)
- 3 - Nosidełko jest otwarte. (9)
- 4 - Jeżeli dziecko waży więcej niż 7 kg (15 funtów), regulacja otworu na nogi nie jest konieczna. Wysunąć przycisk regulacji otworu na nogi z otworu przycisku na pasku na ramię obok sprzączki bocznej. (10)

⚠ Regulacja otworu na nogi **MUSI** zostać wykonana dla dzieci o masie poniżej 7 kg (15 funtów) celem zmniejszenia wielkości otworu na nogi i zapobieżenia wysunięciu się dziecka bez zaciśnięcia lub otarcia nogi dziecka.

Fotelik dziecięcy

⚠ Z fotelika dziecięcego **NALEŻY** korzystać, jeżeli dziecko waży mniej niż 7 kg (15 funtów).

- 1 - Przy połączonych z jednej strony sprzączkach na ramię i bocznej umieścić rozpięty fotelik niemowlęcy wewnątrz nosidełka. (11)
- 2 - Spiąć razem boki fotelika niemowlęcego. (12)

Kiedy dziecko wyrośnie z fotelika niemowlęcego:

- 3 - Rozpiąć fotelik niemowlęcy. (13)
- 4 - Zagiąć długą stronę pod spód i zabezpieczyć zaczepem i pętlą na długości tkaniny. (14)

- 5 - Zawinąć w narożnikach. (15)
- 6 - Upewnić się, czy zamek na krótszym boku zakryty jest tkaniną. Teraz obie części zamka powinny być przykryte. (16)

Twarzą do wewnątrz

- 1 - **Fotelik dziecięcy**
3,5–7 kg (8–15 funtów)
0 - 4 miesięcy
- 2 - **7-13,5 kg (15-30 funtów)**
powyżej 4 miesięcy

Przypinanie dziecka

⚠ Zalecamy, aby w czasie mocowania dziecka w nosidełku siedzieć, ponieważ zapewnia to lepszą kontrolę.

- 1 - Rozpocząć od całkowicie otwartego nosidełka (u przymocowanego fotelika dla niemowlęcia, jeżeli masa dziecka jest niższa niż 7 kg [15 funtów]). (17)
- 2 - Połączyć jedną sprzączkę boczną. (18)
- 3 - Przytrzymać pewnie dziecko przy piersi jedną ręką, a druga wykorzystać do uniesienia przodu nosidełka. (19)
- 4 - Wprowadzić nogi dziecka i przeprowadzić przez otwór między fotelikiem a połączoną sprzączką boczną. (20)
- 5 - Użyć jednej reki do przytrzymania nosidełka i dziecka przy sobie, a drugiej do zapięcia sprzączki bocznej po drugiej stronie. (21)
- 6 - Przytrzymując dziecko w nosidełku jedną ręką, zapiąć po kolei sprzączki na ramiona. (22)
- 7 - Delikatnie pociągnąć oba pasy regulacji sprzączek na ramiona w dół celem wyregulowania dopasowania. (23)
- 8 - Wyregulować pasy na ramiona delikatnie pociągając równomiernie w dół oba pasy regulacji z przodu. (24)

- 9 - Upewnić się, czy dziecko jest wygodne i bezpiecznie umieszczone w nosidełku. Wyregulować pasy wokół dziecka i upewnić się, czy wszystkie sprzączki i zatrzaski są dobrze zamknięte. Pozostawić miejsce na ruch głowy dziecka i pilnować, aby twarz dziecka z niczym się nie stykała. (25)

⚠ Dziecko powinno być umieszczone w pobliżu noszącego, wysoko na tułowiu.

⚠ Przez cały czas twarz dziecka powinna być widoczna dla noszącego.

Oparcie głowy

- 1 - W przypadku dzieci o masie od 3,5 do 7 kg (8–15 funtów), przymocować oparcie głowy tak, aby było ustawione pionowo i podparło obszar głowy oraz szyi dziecka. Przymocować oparcie głowy do górnych przycisków oparcia głowy. Podparcie głowy złożyć dopiero, kiedy dziecko może utrzymać swoją głowę pionowo (około 4 miesiąca). (26)
- 2 - W celu złożenia, wysunąć oba górne przyciski oparcia głowy z otworów na oparciu głowy. (27)
- 3 - Złożyć oparcie głowy w dół. (28)
- 4 - Zaczepić oba dolne przyciski oparcia głowy w otworach przycisków na oparciu głowy. (29)
- 5 - Upewnić się, czy dziecko jest wygodne i bezpiecznie umieszczone w nosidełku. Wyregulować pasy wokół dziecka i upewnić się, czy wszystkie sprzączki i zatrzaski są dobrze zamknięte. Pozostawić miejsce na ruch głowy dziecka i pilnować, aby twarz dziecka z niczym się nie stykała. (30)
- 6 - W celu zdjęcia podparcia głowy, rozpiąć zamek łączący je z nosidełkiem. (31)

Twarzą na zewnątrz

- 1 - **9-13,5 kg (20-30 funtów)**
powyżej 6 miesięcy

Pas regulacji szerokości siedzenia

- 1 - Zlokalizować oba paski do regulacji szerokości siedzenia, z przyciskami wewnątrz przedniej kieszeni z materiału. (32)
- 2 - Włożyć przycisk regulacji szerokości siedzenia w jeden z otworów na pasku regulacji szerokości, zależnie od tego jak bardzo ma zostać zwięzione siedzenia dla dziecka. (33)

⚠ Szerokość siedzenia jest prawidłowo wyregulowana, kiedy uda dziecka są podparte.

- 3 - Złożyć podparcie głowy ta, aby twarz dziecka znajdowała się powyżej górnej krawędzi nosidełka. Nosidełko jest teraz gotowe do przymocowania dziecka. (34)

W celu przymocowania wykonać te same czynności, co w trybie twarzą do wewnątrz (**strona 101**), ale ustawić twarz dziecka na zewnątrz.

Noszenie na plecach

- 1 - **11-16 kg (25-35 funtów)**
powyżej 9 miesięcy

Pozycja noszenia na plecach

⚠ Zalecamy, przed podjęciem noszenia dziecka w taki sposób, kilkakrotnie przećwiczenie tej metody bez dziecka w nosidełku.

⚠ Dziecko, w trybie noszenia na plecach, nie powinno **NIGDY** siedzieć twarzą na zewnątrz (od noszącego).

- 1 - Z dzieckiem siedzącym w nosidełku twarzą do noszącego, poluzować oba paski regulacji ramion (**NIE rozpinąć kłamry**). (35)

- 2 - Wysunąć prawą rękę z prawego pasa na ramię przytrzymując dziecko lewą ręką. (36)
- 3 - Wysunąć lewą rękę pod pasem do regulacji ramienia po boku, przytrzymując dziecko prawą ręką. (37)
- 4 - Przytrzymując dziecko prawą ręką posadzić dziecko na swoim prawym biodrze wspomagając się lewą ręką. (38)
- 5 - Nadal podtrzymując dziecko, chwycić pas na ramię lewą ręką i pociągnąć w dół, nad ramieniem. (39)
- 6 - Nieznacznie wygiąć się do przodu i przesunąć dziecko na plecy. (40)
- 7 - Wysunąć lewą rękę do góry nad pasem do regulacji ramienia po boku, przytrzymując dziecko za sobą prawą ręką. (41)
- 8 - Wsunąć prawą rękę w dół przez pas na ramię, przytrzymując jednocześnie dziecko lewą ręką. Oba pasy na ramiona powinny się teraz pewnie leżeć na ramionach noszącego. (42)
- 9 - Pociągnąć w dół pasy regulacji ramion w celu ich naciągnięcia. Wyregulować jarzmo tylne w górę i w dół pionowo oraz z boku na bok. (43)
- 10 - Zwinąć do góry nadmiar długości pasów do regulacji ramion i skorzystać z elastycznej pętli do przytrzymania zawiniętych pasów tak, aby nie przeszkadzały. (44)
- 11 - Upewnić się, czy dziecko jest wygodne i bezpiecznie umieszczone w nosidełku. Wyregulować pasy wokół dziecka i upewnić się, czy wszystkie sprzączki i zatrzaski są dobrze zamknięte. Pozostawić miejsce na ruch głowy dziecka i pilnować, aby twarz dziecka z niczym się nie stykała. (45)

Akcesoria

Śliniak

- 1 - Upewnić się, że podparcie głowy jest złożone w dół i przymocowane na miejscu za pomocą dolnych przycisków mocujących. (46)
- 2 - Schować nadmiar długości pasa sprzączki na ramię do kieszeni tuż poniżej sprzączki na ramię. (47)
- 3 - Przykryć przód podparcia głowy przodem śliniaka i przełożyć oba przyciski podparcia głowy przez otwory w śliniaku. (48)
- 4 - Zgiąć i zawinąć śliniak nad górną krawędzią podparcia głowy. (49)
- 5 - Owinąć obie boczne krawędzie śliniaka wokół pasa sprzączki na ramię. Tylna krawędź śliniaka jest wsunięta między pas na ramię a pas sprzączki na ramię. Przednia krawędź śliniaka leży nad pasem sprzączki na ramię. (50)
- 6 - Połączyć boczne złącza pętlowe. Upewnić się, czy śliniak leży płasko i jest przymocowany do górnej krawędzi nosidełka. (51)

Ostony sprzączki

- 1 - Odpiąć oparcie głowy i złożyć je w dół. (52)
- 2 - Schować nadmiar długości pasa do regulacji sprzączki na ramię do kieszeni na sprzączce na ramię. (53)
- 3 - Wsunąć ostonę upręży między pas na ramię a pas sprzączki na ramię. (54)
- 4 - Wsunąć przycisk pasa sprzączki na ramię do otworu przycisku w ostonie upręży. (55)
- 5 - Połączyć złącza pętlowe. Upewnić się, że dolna krawędź ostony upręży jest zawinięta za podparciem głowy. (56)

- 6 - Połączyć złącza pętlowe. Upewnić się, że dolna krawędź ostony upręży jest zawinięta za podparciem głowy. (57)

Daszek

- 1 - Upewnić się, że podparcie głowy jest skierowane do góry i przymocowane na miejscu za pomocą górnych przycisków mocujących. Rozpiąć zatrzaski kieszeni umieszczonej na górnej krawędzi podparcia głowy. (58)
 - 2 - Wyciągnąć daszek z kieszeni na daszek. (59)
 - 3 - Ustawić daszek w położeniu wymaganym dla zacielenia dziecka. (60)
 - 4 - Połączyć trzy zatrzaski paska daszka z trzema zatrzaskami pasa na ramiona. Powtórzyć czynności dla drugiej strony. (61)
-  Upewnić się, czy daszek nie przykrywa ust dziecka lub nie leży zbyt ściśle wokół jego głowy.

Czyszczenie i konserwacja

Instrukcja prania i suszenia tkaniny nosidełka znajduje się na etykiecie dotyczącej konserwacji. Zalecamy używanie woreczka do prania.

Normalne jest blaknięcie tkaniny pod wpływem światła słonecznego oraz obecność śladów zużycia i rozerwań po długim okresie użytkowania, nawet podczas normalnego użytkowania.

Z względów bezpieczeństwa należy używać wyłącznie oryginalnych części Nuna.

Regularnie sprawdzać, czy wszystko działa prawidłowo. Jeśli któraś z części jest rozerwana, złamana lub jej brakuje, należy zaprzestać korzystania z produktu.

DŮLEŽITÉ!
PŘED SESTAVENÍM A POUŽÍVÁNÍM
TOHOTO MĚKKÉHO NOSÍTKA SI
PŘEČTĚTE VŠECHNY POKYNY.
TYTO POKYNY USCHOVEJTE
PRO BUDOUCÍ POUŽITÍ

Informace o produktu

Číslo modelu: _____

Vyrobeno v (datum): _____

Registrace produktu

Vyplňte výše uvedené informace. Číslo modelu a datum výroby jsou uvedeny na štítku na produktu. Vyplňte ofrankovaný registrační korespondenční lístek přiložený k tomuto produktu a odešlete ještě dnes.

Svůj produkt můžete zaregistrovat na webu
www.nunababy.com/usa/register-gear

Záruka

Naše vysoce kvalitní produkty jsou navrženy tak, aby mohly růst s vaším dítětem i s vaší rodinou. Protože si za svým produktem stojíme, vztahuje se na něj individuální záruka na produkt, která začíná platit dnem jeho zakoupení. Než nás budete kontaktovat, připravte si doklad o zakoupení, číslo modelu a datum výroby.

Informace o záruce najdete na webu
www.nunababy.com/usa/warranty

Kontakt

V případě náhradních dílů, servisu nebo dalších dotazů k záruce kontaktujte prosím naše oddělení zákaznického servisu

V USA

infousa@nunababy.com
www.nunababy.com
 1.855.NUNA.USA

Ve Velké Británii

infouk@nunababy.com
www.nunababy.com

Požadavky na používání s dítětem

Seznamte se s následující tabulkou správného používání, aby byla zajištěna bezpečnost vašeho dítěte. V tomto produktu lze nosit dítě čtyřmi způsoby. Tyto způsoby jsou dány hmotností vašeho dítěte. Splňuje EN 13209-2:2015
 ASTM F2236-16a

- 1 - **Čelem dovnitř/opěra novorozence**
8–15 lb (3,5–7 kg) 0 - 4 měsíce
- 2 - **Čelem dovnitř**
15-30 lb (7-13,5 kg) 4+ měsíce
- 3 - **Čelem ven**
20-30 lb (9-13,5 kg) 6+ měsíců
- 4 - **Nošení na zádech**
25-35 lb (11-16 kg) 9+ měsíců

⚠️VAROVÁNÍ

NEBEZPEČÍ PÁDU A UDUŠENÍ

NEBEZPEČÍ PÁDU - Novorozenci mohou vypadnout širokým otvorem pro nohy nebo z nosítka. Dodržujte pokyny pro použití.

- Malé děti vypadnout otvorem pro nohy. Upravte otvory pro nohy tak, aby těsně obepínaly nohy dítěte.
- Před každým použitím zkontrolujte, zda jsou všechny přezky, upínací a seřizovací prvky zajištěné.
- Věnujte zvláštní pozornost, když se dítě naklání nebo chodí.
- V žádném případě se neohýbejte v pase; ohýbejte se v kolenou.
- V tomto nosítku noste pouze děti mezi 8 lb (3,5 kg) a 35 lb (16 kg).

NEBEZPEČÍ UDUŠENÍ - Novorozenci do 4 měsíců se mohou v tomto nosítku udusit, pokud je tvář přitlačena těsně k vašemu tělu.

- Neupínejte dítě příliš těsně k tělu.
- Ponechte místo pro pohyb hlavou.
- Vždy udržujte tvář novorozence mimo dosah překážek.

⚠️VAROVÁNÍ

Před každým použitím zkontrolujte, zda jsou všechny přezky, popruhy a seřizovací prvky zajištěné.

Před každým použitím zkontrolujte, zda nejsou poškozené švy, natržené popruhy nebo tkanina a zda nejsou poškozené upínací prvky.

Pokud některé díly chybí nebo jsou poškozené, přestaňte nosítko používat.

Dokud dítě nedokáže držet hlavu zvednutou, musí být tváří směrem k vám.

Zajistěte, aby bylo dítě správně umístěné v produktu včetně umístění nohou.

Zkontrolujte, zda jsou nohy dítěte v nosítku rozkročené a paže vystupují z otvorů pro paže.

Pravidelně kontrolujte, zda je vaše dítě pohodlně a bezpečně usazené v nosítku, zejména při nošení na zádech.

Aby se zabránilo nebezpečí pádu, zkontrolujte, zda je vaše dítě bezpečně umístěno v nosítku.

Do správného usazení vždy dítě pevně držte.

Opěru pro novorozence je nezbytné používat u dětí o hmotnosti 8–15 lb (3,5 kg–7 kg) a **POUZE** s dítětem umístěným tváří dovnitř.

Nedonošené děti, novorozenci s dýchacími problémy a novorozenci do 4 měsíců jsou nejvíce ohroženi udušením.

V případě dětí s nízkou porodní hmotností a dětí se zdravotními problémy se před použitím tohoto produktu poradte se zdravotnickým odborníkem.

Při používání tohoto měkkého nosítka sledujte svoje dítě.

Pozor na nebezpečí v domácím prostředí, například zdroje tepla, polití horkými nápoji.

Dávejte pozor, když se ohýbáte nebo nakláníte dopředu nebo do stran.

Vaše rovnováha může být narušena vlastními pohyby a pohyby vašeho dítěte.

Toto nosítko je určeno pouze pro používání dospělými při chůzi, vestoje nebo v sedě.

Toto nosítko není vhodné k používání při sportování.

NEPOUŽÍVEJTE toto měkké nosítko, pokud používáte kardiostimulátor, protože magnetické přezky mohou kolidovat s kardiostimulátorem.

V ŽÁDNÉM PŘÍPADĚ nepoužívejte toto měkké nosítko, pokud máte narušenou rovnováhu nebo pohyblivost z důvodu cvičení, závratí nebo zdravotních problémů.

V ŽÁDNÉM PŘÍPADĚ nepoužívejte toto měkké nosítko při vykonávání činností, jako například vaření nebo uklízení, při kterých se používají zdroje tepla nebo dochází k vystavení chemickým látkám.

V ŽÁDNÉM PŘÍPADĚ nepoužívejte měkké nosítko při řízení ani jako spolujezdec v motorovém vozidle.

V ŽÁDNÉM PŘÍPADĚ nepokládejte dítě v nosítku ani nespěte s dítětem v nosítku.

Seznam částí

Před instalací se prosím ujistěte, že žádná část nosítka nechybí. Pokud některá část chybí, kontaktujte společnost Nuna. K sestavení nejsou zapotřebí žádné nástroje.

- 1 Ramenní přezka
- 2 Popruh s ramenní přezkou
- 3 Nastavení ramenní přezky
- 4 Tlačítko podhlavníku
- 5 Tlačítko nastavení otvorů pro nohy
- 6 Boční přezka
- 7 Kapsa v pasu
- 8 Popruh šířky sedátka
- 9 Tlačítko šířky sedátka
- 10 Ramenní popruh
- 11 Panty pro připevnění stříšky
- 12 Třímen
- 13 Ramenní nastavovací popruh
- 14 Opasek

Odnímatelné části

- 15 Bryndák (x2)
- 16 Krytky přezek
- 17 Podhlavník
- 18 Kapsa stříšky
- 19 Zip podhlavníku

Opěra pro novorozence

- 20 Opěradlo pro novorozence (nezajištěné zipem/nepoužívané)
- 21 Opěradlo pro novorozence (zajištěné zipem/používané)

Sestavení produktu

Podle následující tabulky umístěte podhlavník podle hmotnosti vašeho dítěte.

⚠ Dokud vaše dítě nezačne hlavu intenzivně ovládat (přibližně ve 4 měsících věku), musí mít zajištěnou oporu hlavy.

- 1 - **Čelem dovnitř/ opěra novorozence 8–15 lb (3,5–7 kg) 0 - 4 měsíce**
- 2 - **Čelem dovnitř 15–30 lb (7–13,5 kg) 4+ měsíce**
- 3 - **Čelem ven 20–30 lb (9–13,5 kg) 6+ měsíců**
- 4 - **Nošení na zádech 25–35 lb (11–16 kg) 9+ měsíců**

Používání produktu

Zajištění nosítka

- 1 - Otevřete opasek. (1)
- 2 - Zkontrolujte, zda je připojena zádová vidlice, ramenní přezky a boční přezky. (2)
- 3 - Podržte nosítko před sebou a provlékněte paže ramenními popruhy. (3)
- 4 - Přetáhněte si nosítko přes hlavu. (4)
- 5 - Upravte výšku a šířku zádové vidlice svisle a po stranách pro dosažení pohodlného usazení. Zádovou vidlici musíte mít mezi lopatkami. (5)
- 6 - Zajistěte si opasek za zády: zajistěte suchý zip tak, aby opasek držel pevně na místě. (6)

Při snímání nosítka postupujte podle výše uvedených kroků v opačném pořadí.

⚠ NESNÍMEJTE nosítko, když se v něm nachází dítě.

Otwieranie nosidła

- 1 - Uvolněte obě ramenní přezky. (7)
- 2 - Uvolněte obě postranní přezky. (8)
- 3 - Nosítko je otevřené. (9)
- 4 - Pokud je dítě těžší, než 15 lb (7 kg), není nutné nastavit otvory pro nohy. Vysuňte knoflík nastavení otvoru pro nohy z otvoru knoflíku na ramenním popruhu v blízkosti postranní přezky. (10)

⚠ U dětí o hmotnosti méně než 15 lb (7 kg) je **NEZBYTNÉ** nastavit otvor pro nohy, aby se zmenšila velikost otvoru pro nohy a aby se zabránilo posouvání bez skřípnutí nebo oděnění nohy vašeho dítěte.

Opěra pro novorozence

- ⚠** Opěru novorozence je **NEZBYTNÉ** použít, pokud vaše dítě váží méně než 15 lb (7 kg).
- 1 - Zapněte ramenní a postranní přezky na jedné straně a vyhledejte opěradlo pro novorozence (nezajištěné zipem) uvnitř nosítka. (11)
 - 2 - Zapněte zipem strany opěradla pro novorozence k sobě. (12)

Když vaše dítě odroste opěradlo pro novorozence:

- 3 - Rozepněte opěradlo pro novorozence. (13)
- 4 - Ohněte dlouhou stranu pod sebe a zajistěte suchým zipem po délce tkaniny. (14)
- 5 - Zastrčte rohy. (15)
- 6 - Zip na krátké straně musí být zakrytý textilí. Obě části zipu musí být nyní zakryté. (16)

Čelem dovnitř

- 1 - **Opěra novorozence 8–15 lb (3,5–7 kg) 0 - 4 měsíce**
- 2 - **15–30 lb (7–13,5 kg) 4+ měsíce**

Zajištění dítěte

⚠ Při zajišťování dítěte v nosítku doporučujeme sedět, protože při tom máte lepší kontrolu.

- 1 - Začněte se zcela otevřeným nosítkem (a zajištěným opěradlem pro novorozence, pokud má vaše dítě hmotnost do 15 lb [7 kg]). (17)
- 2 - Zapněte jednu postranní přezku. (18)
- 3 - Jednou rukou přidržíte dítě na prsou a druhou rukou zvedněte přední část nosítka. (19)
- 4 - Provléčte nohu dítěte otvorem mezi sedátkem/opěradlem a zapnutou postranní přezkou. (20)
- 5 - Jednou rukou přidržíte nosítko a dítě u sebe a druhou rukou zapněte druhou postranní přezku. (21)
- 6 - Jednou rukou držte dítě v nosítku a druhou rukou postupně zapněte ramenní přezky. (22)
- 7 - Mírným zatažením nastavení obou ramenních přezek upravte usazení. (23)
- 8 - Upravte ramenní popruhy mírným zatažením obou ramenních nastavovacích popruhu rovnoměrně před sebe. (24)
- 9 - Zkontrolujte, zda je vaše dítě pohodlně a bezpečně usazeno v nosítku. Upravte popruhy okolo dítěte a zkontrolujte, zda jsou všechny přezky a patenty bezpečně zajištěné. Ponechte dítěti prostor pro pohyb hlavou a zabraňte překážkám okolo tváře dítěte. (25)

⚠ Vaše dítě se musí nacházet těsně u vás, vysoko na vašem těle.

⚠ Neustále udržujte oční kontakt s tváří dítěte.

Podhlavník

- 1 - Pro dítě o hmotnosti 8–15 lb (3,5–7 kg) zajistěte podhlavník, tak aby byl zvednutý a podpíral oblast hlavy a krku dítěte. Připněte podhlavník k horním knoflíkům podhlavníku. Podhlavník ohněte dolů, pouze když dítě dokáže udržet hlavu (přibližně 4 měsíce). (26)
- 2 - Při ohýbání dolů vyvlékněte oba horní knoflíky podhlavníku z knoflíkových dírek na podhlavníku. (27)
- 3 - Ohněte podhlavník dolů. (28)
- 4 - Připevňte oba dolní knoflíky podhlavníku do knoflíkových dírek na podhlavníku. (29)
- 5 - Zkontrolujte, zda je vaše dítě pohodlně a bezpečně usazeno v nosítku. Upravte popruhy okolo dítěte a zkontrolujte, zda jsou všechny přezky a patenty bezpečně zajištěné. Ponechte dítěti prostor pro pohyb hlavou a zabraňte překážkám okolo tváře dítěte. (30)
- 6 - Chcete-li podhlavník odebrat, rozepněte zip od nosítka. (31)

Čelem ven

- 1 - **20-30 lb (9-13,5 kg) 6+ měsíců**

Popruh šířky sedátka



- 1 - Vyhledejte popruh šířky sedátka a knoflík šířky sedátka uvnitř přední látkové kapsy. (32)
- 2 - Připněte knoflík šířky sedátka do jedné k knoflíkových dírek na popruhu šířky sedátka, podle toho jak moc potřebujete zúžit sedátko pro své dítě. (33)
 Šířka sedátka je správně nastavena, pokud jsou podepřena stehna dítěte.
- 3 - Ohněte podhlavník dolů, aby se tvář vašeho dítěte nacházela nad horním okrajem nosítka. Nosítko je nyní připraveno pro zajištění vašeho dítěte. (34)

Postupujte podle stejných kroků, jako v případě režim čelem dovnitř (**strana 110**), ale otočte dítě čelem ven.

Nošení na zádech

- 1 - **25-35 lb (11-16 kg) 9+ měsíců**

Pozycja noszenia na plecach

-  Tuto metodu doporučujeme několikrát nacvičit bez dítěte v nosítku. Potom to zkuste s vaším dítětem.
-  Při nošení na zádech nesmí být dítě **V ŽÁDNÉM PŘÍPADĚ** umístěno čelem ven (odvrácené od vás).
- 1 - Když se vaše dítě nachází v nosítku čelem dovnitř, povolte ramenní nastavovací popruhy (**NEROZEPÍNEJTE přezky**). (35)
- 2 - Vyvlékněte svoji pravou paži z pravého ramenního popruhu. Mezitím jistěte své dítě svojí levou paží. (36)
- 3 - Zasuňte svoji levou paži pod ramenní nastavovací popruh na boční straně. Mezitím jistěte své dítě za zády svojí pravou paží. (37)
- 4 - Jistěte své dítě svojí pravou paží a levou paží zorientujte svoje dítě ke svému pravému boku. (38)
- 5 - Stále jistěte svoje dítě, levou rukou uchopte ramenní popruh a přetáhněte jej přes svoje rameno. (39)
- 6 - Mírně se předkloňte a přesuňte si dítě na záda. (40)
- 7 - Provlékněte svoji levou paži nahoru ramenním nastavovacím popruhem na boční straně. Mezitím jistěte své dítě za zády svojí pravou paží. (41)
- 8 - Provlékněte svoji pravou paži dolů ramenním popruhem. Mezitím jistěte své dítě svojí levou paží. Nyní by měly spočívat oba ramenní popruhy bezpečně na vašich ramenou. (42)
- 9 - Potažením napněte ramenní nastavovací popruhy. Upravte zářadovou vidlici svisle nahoru a dolů a ze strany na stranu. (43)

- 10 - Naviňte nadměrnou délku ramenních nastavovacích popruhů. Navinutou nadměrnou délku popruhu zajistěte gumičkou, aby nepřekážela. (44)
- 11 - Zkontrolujte, zda je vaše dítě pohodlně a bezpečně usazeno v nosítku. Upravte popruhy okolo dítěte a zkontrolujte, zda jsou všechny přezky a patenty bezpečně zajištěné. Ponechte dítěti prostor pro pohyb hlavou a zabraňte překážkám okolo tváře dítěte. (45)

Příslušenství

Bryndák

- 1 - Zkontrolujte, zda je podhlavník složený a zajištěný na místě pomocí dolních knoflíků podhlavníku. (46)
- 2 - Zasuňte nadbytečnou délku popruhu ramenní přezky do kapsy přímo pod ramenní přezkou. (47)
- 3 - Zakryjte přední část podhlavníku přední částí bryndáku a provlékněte oba knoflíky na podhlavníku otvory na bryndáku. (48)
- 4 - Ohněte a zastrčte bryndák přes horní okraj podhlavníku. (49)
- 5 - Obtočte oba boční okraje bryndáku okolo popruhu ramenní přezky. Zadní okraj bryndáku je zasunutý mezi ramenní popruh a popruh ramenní přezky. Přední okraj bryndáku leží přes popruh ramenní přezky. (50)
- 6 - Nasadte okraje suchého zipu. Zkontrolujte, zda bryndák leží naplocho a je zajištěn k hornímu okraji nosítka. (51)

Krytky přezek

- 1 - Odepněte opěrku hlavy a sklopte ji dolů. (52)
- 2 - Zasuňte nadbytečnou délku nastavení ramenní přezky do kapsy na popruhu ramenní přezky. (53)
- 3 - Posuňte kryt postroje mezi ramenní popruh a popruh s ramenní přezkou. (54)
- 4 - Provlékněte knoflík na popruhu s ramenní přezkou knoflíkovým otvorem na krytu postroje. (55)
- 5 - Připevněte suchý zip. Zkontrolujte, zda je dolní okraj krytu postroje zastrčený za opěrku hlavy. (56)
- 6 - Zopakujte postup na druhé straně. Když jsou oba kryty postroje zajištěné, připevněte oba dolní knoflíky podhlavníku do knoflíkových dírek na opěrce hlavy. (57)

Stříška

- 1 - Zkontrolujte, zda je podhlavník nainstalovaný a zajištěný na místě pomocí horních knoflíků podhlavníku. Uvolněte patent na kapse na horním okraji podhlavníku. (58)
 - 2 - Vytáhněte stříšku z kapsy na stříšku. (59)
 - 3 - Upravte stříšku do požadované polohy, aby stínila vaše dítě. (60)
 - 4 - Připevněte tři patenty na popruhu stříšky ke třem patentům na ramenním popruhu. Zopakujte postup na druhé straně. (61)
-  Zkontrolujte, zda stříška nezakrývá ústa vašeho dítěte nebo neleží příliš těsně nad jeho hlavou.

Čištění a údržba

Pokyny pro praní a sušení jsou uvedeny na štítku s pokyny pro péči a údržbu, který je připevněn na textilii nosítka. Doporučujeme použít koš na prádlo

Je normální, že potah po určité době vykazuje známky opotřebení a vyblednutí v důsledku praní a/nebo slunečního záření, a to i při běžném používání.

Z bezpečnostních důvodů používejte originální díly Nuna.

Pravidelně kontrolujte, zda vše funguje správně. Pokud se některá část nosítka roztrhne, praskne nebo se ztratí, přestaňte produkt používat.

ВАЖНО!
ПРОЧИТАЙТЕ ВСЕ ИНСТРУКЦИИ
ПЕРЕД ТЕМ, КАК
ПРИСТУПАТЬ К СБОРКЕ И
ИСПОЛЬЗОВАНИЮ РЮКЗАКА-
ПЕРЕНОСКИ ДЛЯ ДЕТЕЙ.
СОХРАНИТЕ ИНСТРУКЦИИ
НА БУДУЩЕЕ.

Информация об изделии

Номер модели: _____

Изготовлено (дата): _____

Регистрация изделия

Укажите приведенные выше сведения. Номер модели и дата изготовления указаны на этикетке изделия. Заполните предоплаченную почтовую открытку регистрации, прикрепленную к изделию, и отправьте ее сегодня.

Для регистрации изделия посетите веб-сайт

www.nunababy.com/usa/register-gear

Гарантия

Мы специально разрабатываем наши изделия так, чтобы они служили вам по мере роста ваших детей и семьи. Мы отвечаем за качество своих изделий, поэтому на механизм изделия предоставляется гарантия, начиная со дня покупки. Обращаясь к нашим специалистам, предоставьте им кассовый чек, сообщите номер модели и дату изготовления.

Для просмотра сведений о гарантии посетите веб-сайт

www.nunababy.com/usa/warranty

Контактная информация

По вопросам приобретения запасных частей, обслуживания или подробных условий гарантии обращайтесь в отдел обслуживания покупателей.

В США

infousa@nunababy.com
www.nunababy.com
 1.855.NUNA.USA

В Великобритании

infouk@nunababy.com
www.nunababy.com

Требования по использованию в различных режимах

На следующей схеме показаны правильные режимы использования для безопасности вашего ребенка. Существуют четыре режима переноски. Режим использования определяется в зависимости от веса вашего ребенка.

Соответствует стандарту EN 13209-2:2015
 ASTM F2236-16a

- 1 - **Лицомвнутри/ Бустер для младенцев**
8-15 фунтов (3,5-7 кг) 0 - 4 месяцев
- 2 - **Лицомвнутри**
15-30 фунтов (7-13,5 кг) 4+ месяцев
- 3 - **Лицомнаружу**
20-30 фунтов (9-13,5 кг) 6+ месяцев
- 4 - **Переноска на спине**
25-35 фунтов (11-16 кг) 9+ месяцев

⚠ВНИМАНИЕ!

ОПАСНОСТЬ ПАДЕНИЯ И УДУШЬЯ

ОПАСНОСТЬ ПАДЕНИЯ - Младенцы могут выпасть через широкое отверстие для ног или через верх переноски. Следуйте инструкциям по эксплуатации.

- Маленький ребенок может выпасть через отверстие для ног. Отрегулируйте отверстия для ног по размеру ножек ребенка.
- Перед каждым использованием проверяйте надежность крепления всех пряжек, застежек и защелок.
- Проявляйте особую осторожность при наклонах и ходьбе.
- Не наклоняйтесь, сгибая талию. Сгибайте колени!
- Данный рюкзак-переноска рассчитан на детей массой от 3,5 до 16 кг.

ОПАСНОСТЬ УДУШЬЯ - Младенцы до 4 месяцев могут задохнуться, если они сильно прижаты к вам лицом.

- Не пристегивайте ребенка к себе слишком плотно.
- Оставляйте место для движения головы.
- Следите, чтобы лицо младенца было всегда открыто.

⚠ВНИМАНИЕ!

Перед каждым использованием следите за надежностью крепления всех пряжек, застежек, ремней и регулирующих устройств.

Перед каждым использованием проверяйте изделие на наличие разрывов швов, ремней или ткани, а также повреждений крепежных элементов.

В случае отсутствия или повреждения деталей прекратите использование переноски.

Если ребенок еще не может держать голову прямо, он должен быть направлен лицом к вам.

Следите за правильным размещением ребенка в переноске, включая положение ног.

Ноги ребенка должны располагаться с обеих сторон сиденья, а руки должны быть продеты в специальные отверстия.

Регулярно проверяйте, что ребенок удобно и безопасно размещен в рюкзаке-переноске, особенно при использовании в режиме переноски на спине.

Во избежание падений проверяйте безопасность размещения ребенка в переноске.

Хорошо держите ребенка руками во время регулировки креплений переноски.

Режим бустера для младенцев следует использовать для детей массой 3,5 - 7 кг, и **ТОЛЬКО** разместив ребенка лицом к вам.

Недоношенные младенцы, младенцы с заболеваниями органов дыхания и младенцы, не достигшие возраста 4 месяцев, наиболее подвержены риску удушья.

Перед использованием рюкзака для переноски младенцев с низкой массой тела и детей с расстройствами здоровья обратитесь за консультацией к медицинскому работнику.

В процессе использования рюкзака-переноски следите за ребенком.

Помните об опасных факторах в быту, например, источниках огня, разливах горячих напитков.

Соблюдайте осторожность, совершая наклоны и сгибаясь вперед или в стороны.

Ваши движения и движения ребенка могут привести к нарушению равновесия.

Данный рюкзак-переноска предназначен для использования взрослыми только сидя, стоя или во время ходьбы.

Данный рюкзак-переноска непригоден для использования в процессе занятий спортом.

ЗАПРЕЩАЕТСЯ использовать рюкзак-переноску людям с кардиостимуляторами, поскольку магнитные пряжки могут нарушить их работу.

ЗАПРЕЩАЕТСЯ использовать рюкзак-переноску в случае нарушения равновесия или двигательных функций, вызванного физическими упражнениями, сонливостью или нарушениями здоровья.

ЗАПРЕЩАЕТСЯ использовать рюкзак-переноску в процессе приготовления пищи и уборки с использованием источников тепла и химических веществ.

ЗАПРЕЩАЕТСЯ надевать рюкзак-переноску водителям автомобилей и пассажирам мотоциклов.

ЗАПРЕЩАЕТСЯ лежать или спать, если ребенок находится в рюкзаке-переноске.

Список деталей

Перед сборкой данного изделия проверьте наличие всех деталей. В случае отсутствия каких-либо деталей обратитесь в компанию Nuna. Для сборки не требуются инструменты.

- 1 Пряжка плечевого ремня
- 2 Плечевой ремень с пряжкой
- 3 Регулятор пряжки плечевого ремня
- 4 Пуговица подголовника
- 5 Пуговица регулятора отверстия для ног
- 6 Боковая пряжка
- 7 Карман на поясе
- 8 Ремень для регулировки ширины сиденья
- 9 Пуговица для регулировки ширины сиденья
- 10 Плечевой ремень
- 11 Застежки капюшона
- 12 Кокетка
- 13 Регулятор плечевого ремня
- 14 Пояс

Съемные детали

- 15 Нагрудник (x2)
- 16 Чехлы для пряжек
- 17 Подголовник
- 18 Карман на капюшоне
- 19 Застежка-молния на подголовнике

Бустер для младенцев

- 20 Бустер для младенцев (Отстегнут/Не используется)
- 21 Бустер для младенцев (Застегнут/Используется)

Регулировка изделия

Руководствуясь следующей схемой, разместите подголовник в зависимости от массы тела ребенка.

⚠ Головку ребенка следует поддерживать до тех пор, пока он не научится устойчиво ее держать (примерно в возрасте 4 месяцев).

- 1- **Лицомвнутри/ Бустер для младенцев 8-15 фунтов (3,5-7 кг) 0 - 4 месяцев**
- 2- **Лицомвнутри 15-30 фунтов (7-13,5 кг) 4+ месяцев**
- 3- **Лицомнаружу 20-30 фунтов (9-13,5 кг) 6+ месяцев**
- 4- **Переноска на спине 25-35 фунтов (11-16 кг) 9+ месяцев**

Эксплуатация изделия

Крепление переноски для младенцев

- 1 - Раскройте пояс. (1)
- 2 - Убедитесь, что присоединены задняя кокетка, плечевые и боковые пряжки. (2)
- 3 - Удерживая переноску перед собой, проденьте руки в плечевые ремни. (3)
- 4 - Наденьте переноску на плечи. (4)
- 5 - Отрегулируйте высоту и ширину задней кокетки по вертикали и по сторонам в удобном для вас положении. Задняя кокетка должна находиться между вашими лопатками. (5)
- 6 - Закрепите пояс за спиной, застегнув его на крючок для более прочной фиксации. (6)

Чтобы снять переноску, выполните указанные действия в обратном порядке.

⚠ ЗАПРЕЩАЕТСЯ снимать переноску, в которой находится ребенок

Открытие переноски для младенцев

- 1 - Расстегните обе плечевые пряжки. (7)
- 2 - Расстегните обе боковые пряжки. (8)
- 3 - Переноска открыта. (9)
- 4 - Если масса тела ребенка превышает 7 кг, регулировать отверстия для ног не требуется. Расстегните пуговицу регулятора отверстия для ног на плечевом ремне возле боковой пряжки. (10)

⚠ Регуляторы отверстия для ног **ДОЛЖНЫ** использоваться, если масса тела ребенка составляет менее 7 кг, чтобы уменьшить размер отверстия для ног. При этом ребенок не будет выскальзывать, а его ножки не будут сдавливаться и натираться.

Бустер для младенцев

⚠ Бустер для младенцев **ДОЛЖЕН** использоваться, если масса тела ребенка составляет менее 7 кг.

- 1 - С помощью плечевой и боковой пряжек, расположенных с одной стороны, разместите отстегнутый бустер для младенцев внутри переноски. (11)
- 2 - Застегните застежку-молнию бустера для младенцев. (12)

Когда ребенок вырастает из бустера для младенцев:

- 3 - Отстегните бустер для младенцев. (13)
- 4 - Подверните длинную сторону под низ и застегните крючком по длине ткани. (14)

- 5 - Подверните углы. (15)
- 6 - Убедитесь, что застежка-молния на короткой стороне закрыта тканью. Теперь застежка-молния должна быть закрыта с обеих сторон. (16)

Лицом внутрь

- 1- **Бустер для младенцев 8-15 фунтов (3,5-7 кг) 0 - 4 месяцев**
- 2- **15-30 фунтов (7-13,5 кг) 4+ месяцев**

Пристегивание ребенка

⚠ Рекомендуется сидеть, пристегивая ребенка в переноске, поскольку в этом положении обеспечивается оптимальный контроль.

- 1 - Сначала полностью откройте переноску (и прикрепите бустер для младенцев, если масса тела ребенка составляет менее 7 кг). (17)
- 2 - Прикрепите одну боковую пряжку. (18)
- 3 - Хорошо прижмите ребенка к груди одной рукой, а другой - поднимите переднюю часть переноски. (19)
- 4 - Опустите ногу ребенка вниз, в отверстие между сиденьем/ бустером и прикрепленной боковой пряжкой. (20)
- 5 - Одной рукой прижмите переноску и ребенка к себе, а другой - закрепите вторую боковую пряжку. (21)
- 6 - Удерживая ребенка в переноске одной рукой, поочередно застегните плечевые пряжки. (22)
- 7 - Осторожно подтяните оба регулятора пряжек плечевых ремней книзу, чтобы отрегулировать их по размеру. (23)
- 8 - Отрегулируйте положение плечевых ремней, осторожно и равномерно подтягивая оба регулятора плечевых ремней перед собой. (24)

- 9 - Убедитесь, что ребенок удобно и безопасно размещен в переноске для младенцев. Отрегулируйте ремни, которыми зафиксирован ребенок, и проверьте надежность крепления всех пряжек и застежек. Оставьте место для движения головы ребенка и не закрывайте ему лицо посторонними предметами. (25)

! Ваш ребенок должен располагаться близко к вам, в верхней части вашего корпуса.

! Лицо ребенка должно быть всегда видно вам.

Подголовник

- 1 - Для детей массой 3,5 - 7 кг прикрепите подголовник, чтобы он находился сверху и поддерживал область головы и шеи ребенка. Прикрепите подголовник к верхним пуговицам для его крепления. Подголовник можно сложить, только когда ребенок научится ровно держать головку (примерно в 4 месяца). (26)
- 2 - Чтобы сложить подголовник, расстегните обе верхние пуговицы, которыми он прикреплен. (27)
- 3 - Сверните подголовник. (28)
- 4 - Пристегните подголовник к нижним пуговицам для его крепления. (29)
- 5 - Убедитесь, что ребенок удобно и безопасно размещен в переноске для младенцев. Отрегулируйте ремни, которыми зафиксирован ребенок, и проверьте надежность крепления всех пряжек и застежек. Оставьте место для движения головы ребенка и не закрывайте ему лицо посторонними предметами. (30)
- 6 - Чтобы снять подголовник, отстегните его от переноски. (31)

Лицом наружу

- 1 - **20-30 фунтов (9-13,5 кг) 6+ месяцев**

Ремень для регулировки ширины сиденья

- 1 - Найдите обаремня для регулировки ширины сиденья и пуговицу в переднем тканевом кармане. (32)
- 2 - Проденьте пуговицу для регулировки ширины сиденья в одно из отверстий в соответствующем ремне, в зависимости от того, на сколько требуется уменьшить ширину сиденья для ребенка. (33)

! В правильном положении ширина сиденья соответствует бедрам ребенка.

- 3 - Сверните подголовник, чтобы лицо ребенка возвышалось над верхним краем переноски. Теперь переноска готова для пристегивания ребенка. (34)

Выполните те же действия для пристегивания ребенка, как в режиме Лицом внутрь (стр. 120), но поместите ребенка лицом наружу.

Переноска на спине

- 1 - **25-35 фунтов (11-16 кг) 9+ месяцев**

Размещение для переноски на спине

! Рекомендуется испытать данный способ несколько раз без ребенка в переноске прежде, чем усаживать ребенка.

! В режиме переноски на спине ребенка **ЗАПРЕЩАЕТСЯ** размещать лицом наружу (от вас).

- 1 - Поместив ребенка в переноску для младенцев лицом внутрь, расслабьте оба регулятора плечевых ремней (**НЕ расстегивайте пряжку**). (35)

- 2 - Выньте правую руку из правого плечевого ремня, обхватив ребенка левой рукой. (36)
- 3 - Проденьте левую руку под регулятор плечевого ремня сбоку, обхватив ребенка правой рукой. (37)
- 4 - Обхватив ребенка правой рукой, придвиньте его к правому бедру левой рукой. (38)
- 5 - Придерживая ребенка, возьмитесь за плечевой ремень левой рукой, накиньте его на плечо и потяните вниз. (39)
- 6 - Немного наклонитесь вперед и переместите ребенка на спину. (40)
- 7 - Проденьте левую руку под регулятор плечевого ремня сбоку, обхватив ребенка за спиной правой рукой. (41)
- 8 - Проденьте правую руку вниз, под плечевой ремень, обхватив ребенка левой рукой. Оба плечевых ремня теперь должны быть закреплены на ваших плечах. (42)
- 9 - Затяните плечевые ремни с помощью регуляторов. Отрегулируйте заднюю кокетку вверх или вниз по вертикали и из стороны в сторону. (43)
- 10 - Подверните сверху лишнюю длину регуляторов плечевых ремней и стяните эластичной лентой, обернув вокруг свернутых ремней. (44)
- 11 - Убедитесь, что ребенок удобно и безопасно размещен в переноске для младенцев. Отрегулируйте ремни, которыми зафиксирован ребенок, и проверьте надежность крепления всех пряжек и застежек. Оставьте место для движения головы ребенка и не закрывайте ему лицо посторонними предметами. (45)

Принадлежности

Нагрудник

- 1 - Убедитесь, что подголовник сложен и закреплен нижними пуговицами для подголовника. (46)
- 2 - Храните лишнюю часть плечевого ремня с пряжкой в кармане, который расположен сразу под плечевой пряжкой. (47)
- 3 - Закройте переднюю часть подголовника передней частью нагрудника и пристегните нагрудник к подголовнику двумя пуговицами. (48)
- 4 - Сложите и заверните нагрудник за верхний край подголовника. (49)
- 5 - Оберните оба боковых края нагрудника вокруг плечевого ремня с пряжкой. Обратный край нагрудника пропускается между плечевым ремнем и плечевым ремнем с пряжкой. Передний край нагрудника располагается поверх плечевого ремня с пряжкой. (50)
- 6 - Застегните боковые стороны крючками. Убедитесь, что нагрудник расположен ровно и прикреплен к верхнему краю переноски для младенцев. (51)

Чехлы для пряжек

- 1 - Отстегните и сверните подголовник. (52)
- 2 - Храните регулятор пряжки плечевого ремня в кармане, расположенном на плечевом ремне с пряжкой. (53)
- 3 - Проденьте накладку для плечевых ремней между плечевым ремнем и плечевым ремнем с пряжкой. (54)
- 4 - Проденьте пуговицу на плечевом ремне с пряжкой в отверстие на накладке для плечевых ремней. (55)

- 5 - Прикрепите застежки-липучки. Убедитесь, что нижний край накладки для плечевых ремней завернут за подголовник. (56)
- 6 - Повторите те же действия с другой стороны. Закрепив обе накладки для плечевых ремней, застегните обе нижние кнопки на подголовнике. (57)

Капюшон

- 1 - Убедитесь, что подголовник поднят и закреплен верхними пуговицами для подголовника. Расстегните застежку кармана, расположенную на верхнем краю подголовника. (58)
 - 2 - Достаньте капюшон из кармана. (59)
 - 3 - Установите капюшон в нужном положении для защиты ребенка от солнца. (60)
 - 4 - Прикрепите три застежки на ремне капюшона к трем застежкам на плечевом ремне. Повторите те же действия с другой стороны. (61)
-  Убедитесь, что капюшон не закрывает ребенку рот и не сдавливает ему голову.

Очистка и уход за изделием

Инструкции по стирке и сушке представлены на этикетке, прикрепленной к тканевым деталям переноски. Рекомендуется использовать мешок для стирки.

Характерной особенностью ткани является выгорание на солнце и появление признаков износа после длительного использования, даже при соблюдении условий эксплуатации.

В целях безопасности рекомендуется использовать только оригинальные детали Nuna.

Регулярно проверяйте исправность работы всех деталей. В случае различных повреждений или отсутствия любой из деталей прекратите использование изделия.

ΣΗΜΑΝΤΙΚΟ!
ΔΙΑΒΑΣΤΕ ΟΛΕΣ ΤΙΣ ΟΔΗΓΙΕΣ
ΠΡΙΝ ΣΥΝΑΡΜΟΛΟΓΗΤΕ
ΚΑΙ ΧΡΗΣΙΜΟΠΟΙΗΣΕΤΕ
ΤΟΝ ΜΑΡΣΙΠΟ.
ΦΥΛΑΞΤΕ ΤΙΣ ΟΔΗΓΙΕΣ ΓΙΑ
ΜΕΛΛΟΝΤΙΚΗ ΧΡΗΣΗ

Πληροφορίες προϊόντος

Αριθμός μοντέλου: _____

Ημερομηνία κατασκευής: _____

Καταχώριση προϊόντος

Συμπληρώστε τις παραπάνω πληροφορίες. Ο αριθμός μοντέλου και η ημερομηνία κατασκευής αναγράφονται στην ετικέτα του προϊόντος. Συμπληρώστε την προπληρωμένη κάρτα εγγραφής που επισυνάπτεται στο προϊόν και στείλτε την ταχυδρομικά σήμερα.

Για να καταχωρίσετε το προϊόν σας, επισκεφτείτε τη διεύθυνση
www.nunababy.com/usa/register-gear

Εγγύηση

Σχεδιάζουμε τα υψηλής ποιότητας προϊόντα μας με σκοπό να μπορούν να αναπτυχθούν μαζί με το παιδί σας και την οικογένειά σας. Επειδή προσφέρουμε υποστήριξη, τα προϊόντα μας καλύπτονται από μια προσαρμοσμένη εγγύηση ανά προϊόν, η οποία ξεκινά από την ημέρα αγοράς. Παρακαλείστε να έχετε διαθέσιμα την απόδειξη αγοράς, τον αριθμό μοντέλου και την ημερομηνία κατασκευής, όταν επικοινωνείτε μαζί μας.

Για πληροφορίες σχετικά με την εγγύηση, επισκεφθείτε τη διεύθυνση
www.nunababy.com/usa/warranty

Επικοινωνία

Για τα ανταλλακτικά, επισκευές ή πρόσθετες ερωτήσεις εγγύησης, επικοινωνήστε με το τμήμα εξυπηρέτησης πελατών μας

Στην ΗΠΑ
infousa@nunababy.com
www.nunababy.com
 1.855.NUNA.USA

Στο Ηνωμένο Βασίλειο
infouk@nunababy.com
www.nunababy.com

Απαιτήσεις χρήσης

Ανατρέξτε στο παρακάτω διάγραμμα για τη σωστή χρήση ώστε να διασφαλίσετε την ασφάλεια του παιδιού σας. Υπάρχουν τέσσερις τρόποι μεταφοράς. Η χρήση καθορίζεται από το βάρος του παιδιού σας. Συμμορφώνεται με το πρότυπο EN 13209-2:2015 ASTM F2236-16a

- 1 - Τοποθέτηση παιδιού να κοιτάζει προς τα μέσα/Στήριγμα βρέφους
3,5–7 0 - 4 μήνες
- 2 - Τοποθέτηση παιδιού να κοιτάζει προς τα μέσα
7-13,5 κιλά 4+ μήνες
- 3 - Τοποθέτηση παιδιού να κοιτάζει προς τα έξω
9-13,5 κιλά 6+ μήνες
- 4 - Μεταφορά στην πλάτη
11-16 κιλά 9+ μήνες

⚠️ ΠΡΟΕΙΔΟΠΟΙΗΣΗ

ΚΙΝΔΥΝΟΣ ΠΤΩΣΗΣ ΚΑΙ ΑΣΦΥΞΙΑΣ

ΚΙΝΔΥΝΟΣ ΠΤΩΣΗΣ - Τα βρέφη μπορούν να πέσουν από τα ανοίγματα των ποδιών αν η ρύθμιση δεν είναι σωστή. Ακολουθήστε τις οδηγίες χρήσης.

- Τα μικρά παιδιά μπορούν να πέσουν μέσα από το άνοιγμα των ποδιών. Ρυθμίστε τα ανοίγματα των ποδιών ώστε να εφαρμόζουν σωστά στα πόδια του μωρού.
- Πριν από κάθε χρήση, βεβαιωθείτε ότι όλες οι πόρτες, τα κουμπώματα και τα ρυθμιστικά είναι ασφαλή.
- Προσέχετε ιδιαίτερα όταν σκύβετε ή περπατάτε.
- Ποτέ μην λυγίζετε τη μέση σας. Λυγίζετε τα γόνατα.
- Χρησιμοποιείτε αυτόν τον μάρσιπο μόνο για παιδιά βάρους από 3,5 έως 16 κιλά.

ΚΙΝΔΥΝΟΣ ΑΣΦΥΞΙΑΣ- Τα βρέφη κάτω των 4 μηνών μπορεί να πνιγούν αν το πρόσωπό τους πιέζεται σφιχτά επάνω στο σώμα σας.

- Μην σφίγγετε το μωρό πολύ σφιχτά στο σώμα σας.
- Αφήστε χώρο για κίνηση του κεφαλιού.
- Κρατάτε συνεχώς το πρόσωπο του βρέφους ελεύθερο.

⚠️ ΒΗΜΑΝΗΙΕ!

Βεβαιωθείτε ότι όλες οι πόρτες, οι ασφάλειες, οι ιμάντες και οι ρυθμίσεις είναι ασφαλείς πριν από κάθε χρήση.

Ελέγχετε για σχισμένες ραφές, φθαρμένους ιμάντες ή ύφασμα και κατεστραμμένα κουμπώματα πριν από κάθε χρήση.

Σταματήστε να χρησιμοποιείτε τον μάρσιπο εάν τυχόν εξαρτήματα λείπουν ή είναι κατεστραμμένα.

Το παιδί πρέπει να είναι στραμμένο προς εσάς μέχρι να είναι σε θέση να κρατάει το κεφάλι του όρθιο.

Εξασφαλίστε την σωστή τοποθέτηση του παιδιού στο προϊόν, συμπεριλαμβανομένης της τοποθέτησης των ποδιών.

Βεβαιωθείτε ότι τα πόδια του μωρού έχουν τοποθετηθεί σωστά στο κάθισμα και τα χέρια εκτείνονται μέσα από τις οπές των χεριών.

Ελέγχετε τακτικά εάν το παιδί σας είναι άνετα και ασφαλώς καθισμένο στον μάρσιπο, ειδικά όταν χρησιμοποιείται στην πλάτη.

Για να αποφύγετε τον κίνδυνο πτώσης, βεβαιωθείτε ότι το παιδί σας είναι τοποθετημένο με ασφάλεια στον μάρσιπο.

Κρατάτε προσεκτικά το μωρό σας μέχρι να φορέσετε σωστά τον μάρσιπο.

Το στήριγμα βρεφών πρέπει να χρησιμοποιείται για παιδιά βάρους 3,5-7 κιλών και θα πρέπει να χρησιμοποιείται **ΜΟΝΟ** με το παιδί στραμμένο προς τα εσάς.

Τα πρόωρα βρέφη, τα βρέφη με αναπνευστικά προβλήματα και τα βρέφη ηλικίας κάτω των 4 μηνών διατρέχουν τον μεγαλύτερο κίνδυνο ασφυξίας.

Για λιποβαρή βρέφη και για παιδιά με ιατρικές παθήσεις, ζητήστε τη συμβουλή ενός επαγγελματία υγείας πριν χρησιμοποιήσετε το προϊόν.

Όταν χρησιμοποιείτε τον μάρσιπο, παρακολουθείτε το παιδί σας.

Να προσέχετε τους κινδύνους στο οικιακό περιβάλλον, π.χ. πηγές θερμότητας, ζεστά ποτά.

Προσέχετε όταν σκύβετε προς τα εμπρός ή προς το πλάι.

Η ισορροπία σας μπορεί να επηρεαστεί δυσμενώς από την κίνηση τη δική σας και του παιδιού σας.

Αυτός ο μάρσιπος είναι σχεδιασμένος για χρήση από ενήλικες ενώ περπατούν, στέκονται ή κάθονται.

Αυτός ο μάρσιπος δεν είναι κατάλληλος για χρήση κατά τη διάρκεια αθλητικών δραστηριοτήτων.

ΜΗΝ χρησιμοποιείτε αυτόν τον μάρσιπο εάν χρησιμοποιείτε βηματοδότη, καθώς οι μαγνητικές πόρτες μπορεί να επηρεάσουν τον βηματοδότη.

Μην χρησιμοποιείτε **ΠΟΤΕ** τον μάρσιπο όταν η ισορροπία ή η κινητικότητά σας είναι εξασθενημένη λόγω άσκησης, υπνηλίας ή ιατρικών καταστάσεων.

Μην χρησιμοποιείτε **ΠΟΤΕ** τον μάρσιπο ενώ ασχολείστε με δραστηριότητες όπως το μαγείρεμα και η καθαριότητα, οι οποίες περιλαμβάνουν πηγές θερμότητας ή έκθεση σε χημικές ουσίες.

Μην χρησιμοποιείτε **ΠΟΤΕ** τον μάρσιπο κατά την οδήγηση ή ως επιβάτης σε μηχανοκίνητο όχημα.

ΠΟΤΕ μην ξαπλώνετε ή κοιμάστε με το μωρό στον μάρσιπο.

Λίστα εξαρτημάτων

Πριν από τη συναρμολόγηση βεβαιωθείτε ότι όλα τα εξαρτήματα είναι διαθέσιμα. Εάν λείπει οποιοδήποτε εξάρτημα, παρακαλούμε επικοινωνήστε με τη Nuna. Δεν απαιτούνται εργαλεία για τη συναρμολόγηση.

- 1 Πόρπη ώμου
- 2 Πόρπη ιμάντα ώμου
- 3 Ρύθμιση πόρπης ώμου
- 4 Κουμπί στηρίγματος κεφαλιού
- 5 Πλήκτρο ρύθμισης οπών ποδιών
- 6 Πλευρική πόρπη
- 7 Τσέπη μέσης
- 8 Ιμάντας πλάτους καθίσματος
- 9 Κουμπί πλάτους καθίσματος
- 10 Ιμάντας ώμου
- 11 Κουμπώματα κουκούλας
- 12 Ζυγός
- 13 Ρύθμιση ιμάντα ώμου
- 14 Ιμάντας μέσης

Αφαιρούμενα εξαρτήματα

- 15 Στήριγμα πλάτης (x2)
- 16 Καλύμματα πόρπης
- 17 Στήριγμα κεφαλιού
- 18 Θήκη κουκούλας
- 19 Φερμουάρ στηρίγματος κεφαλιού

Στήριγμα βρέφους

- 20 Στήριγμα βρέφους (Μη κουμπωμένο/Δεν χρησιμοποιείται)
- 21 Στήριγμα βρέφους (Κουμπωμένο/Χρησιμοποιείται)

Προετοιμασία προϊόντος

Με βάση το παρακάτω διάγραμμα, τοποθετήστε το στήριγμα κεφαλιού σύμφωνα με το βάρος του μωρού σας.

⚠ Το κεφάλι του μωρού σας πρέπει να υποστηρίζεται μέχρι το μωρό να είναι σε θέση να το ελέγχει σταθερά (περίπου 4 μηνών).

- 1 - **Τοποθέτηση παιδιού να κοιτάζει προς τα μέσα/Στήριγμα βρέφους 3,5-7 0 - 4 μήνες**
- 2 - **Τοποθέτηση παιδιού να κοιτάζει προς τα μέσα 7-13,5 κιλά 4+ μήνες**
- 3 - **Τοποθέτηση παιδιού να κοιτάζει προς τα έξω 9-13,5 κιλά 6+ μήνες**
- 4 - **Μεταφορά στην πλάτη 11-16 κιλά 9+ μήνες**

Χρήση προϊόντος

Ασφάλιση του μάρσιπου

- 1 - Ανοίξτε τον ιμάντα μέσης. (1)
- 2 - Βεβαιωθείτε ότι έχετε συνδέσει τον οπίσθιο ζυγό, τις πόρπες ώμων και τις πλευρικές πόρπες. (2)
- 3 - Κρατώντας τον μάρσιπο μπροστά σας, περάστε τα χέρια σας μέσα από τους ιμάντες ώμων. (3)
- 4 - Τραβήξτε τον μάρσιπο πάνω από το κεφάλι σας. (4)
- 5 - Ρυθμίστε το ύψος και το πλάτος του οπίσθιου ζυγού κατακόρυφα και πλευρικά για να επιτύχετε άνετη εφαρμογή. Ο οπίσθιος ζυγός πρέπει να βρίσκεται μεταξύ των ωμοπλάτων σας. (5)

- 6 - Ασφαλίστε τον ιμάντα μέσης πίσω από την πλάτη σας, ασφαρίζοντας το άγκιστρο και τον βρόχο για να κρατήσετε τον ιμάντα σταθερό στη θέση του. (6)

Για να αφαιρέσετε τον μάρσιπο, ακολουθήστε τα παραπάνω βήματα με την αντίθετη σειρά.

⚠ ΜΗΝ αφαιρείτε τον μάρσιπο όταν το παιδί σας βρίσκεται μέσα σε αυτόν.

Άνοιγμα του μάρσιπου

- 1 - Ελευθερώστε και τις δύο πόρπες ώμων. (7)
- 2 - Ελευθερώστε και τις δύο πλευρικές πόρπες. (8)
- 3 - Ο μάρσιπος είναι ανοιχτός. (9)
- 4 - Εάν το παιδί σας ζυγίζει περισσότερο από 7 κιλά, οι ρυθμίσεις των οπών ποδιών δεν είναι απαραίτητες. Σύρετε το κουμπί ρύθμισης των οπών ποδιών έξω από την οπή του κουμπιού στον ιμάντα ώμου κοντά στην πλευρική πόρπη. (10)

⚠ Οι ρυθμίσεις των οπών των ποδιών **ΠΡΕΠΕΙ** να χρησιμοποιούνται για παιδιά κάτω των 7 κιλών για τη μείωση του μεγέθους της οπής των ποδιών και την αποτροπή της ολίσθησης χωρίς ερεθισμό των ποδιών του παιδιού σας.

Στήριγμα βρέφους

- ⚠** Το στήριγμα βρέφους **ΠΡΕΠΕΙ** να χρησιμοποιείται αν το παιδί σας ζυγίζει λιγότερο από 7 κιλά
- 1 - Με τις πόρπες ώμων και τις πλευρικές πόρπες συνδεδεμένες στη μία πλευρά, εντοπίστε το μη κουμπωμένο στήριγμα βρέφους στο εσωτερικό του μάρσιπου. (11)
 - 2 - Κουμπώστε τις πλευρές του στηρίγματος βρέφους μεταξύ τους. (12)

Όταν το παιδί σας μεγαλώσει και δεν είναι απαραίτητη η χρήση του στηρίγματος βρέφους:

- 3 - Ξεκουμπώστε το στήριγμα βρέφους. (13)
- 4 - Διπλώστε τη μακριά πλευρά προς τα κάτω και στερεώστε το άγκιστρο και το βρόχο κατά μήκος του υφάσματος. (14)
- 5 - Διπλώστε τις γωνίες προς τα μέσα. (15)
- 6 - Βεβαιωθείτε ότι το φερμουάρ στη στενή πλευρά καλύπτεται από το ύφασμα. Και τα δύο τμήματα του φερμουάρ πρέπει να είναι καλυμμένα. (16)

Τοποθέτηση παιδιού να κοιτάζει προς τα μέσα

- 1 - **Στήριγμα βρέφους 3,5-7 0 - 4 μήνες**
- 2 - **7-13,5 κιλά 4+ μήνες**

Ασφάλιση του παιδιού σας

⚠ Συνιστούμε να κάθεστε ενώ ασφαλίσετε το παιδί σας στον μάρσιπο, καθώς αυτό παρέχει καλύτερο έλεγχο.

- 1 - Ξεκινήστε με τον μάρσιπο πλήρως ανοιχτό (και το στήριγμα βρέφους ασφαλισμένο αν το παιδί σας ζυγίζει λιγότερο από 7 κιλά). (17)
- 2 - Συνδέστε τη μία πλευρική πόρπη. (18)
- 3 - Κρατήστε το παιδί σας σταθερά με το ένα χέρι επάνω στο στήθος σας και χρησιμοποιήστε το άλλο χέρι για να σηκώσετε το μπροστινό μέρος του μάρσιπου. (19)
- 4 - Οδηγήστε τα πόδια του παιδιού σας μέσα από το άνοιγμα ανάμεσα στο κάθισμα/το στήριγμα και την ασφαλισμένη πλευρική πόρπη. (20)

- 5 - Χρησιμοποιήστε το ένα σας χέρι για να συγκρατήσετε το μάρσιπο και το παιδί σας επάνω σας και χρησιμοποιήστε το άλλο χέρι για να ασφαλίσετε την άλλη πλευρική πόρπη. (21)
- 6 - Κρατώντας το παιδί σας στον μάρσιπο με το ένα χέρι, ασφαλίστε τις πόρτες ώμων τη μία μετά την άλλη. (22)
- 7 - Τραβήξτε απαλά και τα δύο ρυθμιστικά της πόρπης ώμου προς τα κάτω για να ρυθμίσετε τη σωστή εφαρμογή. (23)
- 8 - Ρυθμίστε τους ιμάντες ώμου τραβώντας απαλά και τους δύο ιμάντες ρύθμισης ώμων. (24)
- 9 - Βεβαιωθείτε ότι το παιδί σας έχει τοποθετηθεί άνετα και με ασφάλεια στον μάρσιπο. Ρυθμίστε τους ιμάντες γύρω από το παιδί σας και σιγουρευτείτε ότι όλες οι πόρτες και οι ασφάλειες έχουν ασφαλίσει. Αφήστε χώρο για τις κινήσεις του κεφαλιού παιδιού σας και κρατήστε το πρόσωπο του παιδιού απαλλαγμένο από εμπόδια. (25)

⚠ Το παιδί σας πρέπει να βρίσκεται κοντά και ψηλά στο σώμα σας.

⚠ Πρέπει να μπορείτε να βλέπετε το πρόσωπο του παιδιού συνεχώς.

Στήριγμα κεφαλιού

- 1 - Για ένα παιδί που ζυγίζει 3,5-7 κιλά, ασφαλίστε το στήριγμα κεφαλιού ώστε να στηρίζει την περιοχή του κεφαλιού και του λαιμού του παιδιού. Κουμπώστε το στήριγμα κεφαλιού στα επάνω κουμπιά για το στήριγμα κεφαλιού. Διπλώστε το στήριγμα κεφαλιού μόνο όταν το παιδί είναι σε θέση να συγκρατεί το κεφάλι του (περίπου 4 μήνες). (26)
- 2 - Για να το διπλώσετε προς τα κάτω, αφαιρέστε τα δύο κουμπιά του στηρίγματος κεφαλιού από τις οπές για τα κουμπιά του στηρίγματος κεφαλιού. (27)
- 3 - Διπλώστε το στήριγμα κεφαλιού προς τα κάτω. (28)

- 4 - Κουμπώστε και τα δύο κουμπιά του στηρίγματος κεφαλιού στις οπές στο στήριγμα κεφαλιού. (29)
- 5 - Βεβαιωθείτε ότι το παιδί σας έχει τοποθετηθεί άνετα και με ασφάλεια στον μάρσιπο. Ρυθμίστε τους ιμάντες γύρω από το παιδί σας και σιγουρευτείτε ότι όλες οι πόρτες και οι ασφάλειες έχουν ασφαλίσει. Αφήστε χώρο για τις κινήσεις του κεφαλιού παιδιού σας και κρατήστε το πρόσωπο του παιδιού απαλλαγμένο από εμπόδια. (30)
- 6 - Για να αφαιρέσετε το στήριγμα κεφαλιού, ξεκουμπώστε το φερμουάρ στο μάρσιπο. (31)

Τοποθέτηση παιδιού να κοιτάζει προς τα έξω

1- 9-13,5 κιλά 6+ μήνες

Ιμάντας πλάτους καθίσματος

- 1 - Εντοπίστε τον ιμάντα πλάτους καθίσματος και το κουμπί του ιμάντα πλάτους καθίσματος στο εσωτερικό της μπροστινής υφασμάτινης τσέπης. (32)
- 2 - Κουμπώστε το κουμπί πλάτους καθίσματος σε οποιαδήποτε από τις δύο οπές στον ιμάντα πλάτους, ανάλογα με το πόσο πρέπει να στενέψετε το κάθισμα για να το προσαρμόσετε στο παιδί σας. (33)
- ⚠ Το πλάτος του καθίσματος είναι σωστά ρυθμισμένο εφόσον υποστηρίζει τους μηρούς του παιδιού σας.
- 3 - Διπλώστε το υποστήριγμα κεφαλιού προς τα κάτω έτσι ώστε το πρόσωπο του παιδιού σας να βρίσκεται πάνω από το επάνω άκρο του μάρσιπου. Ο μάρσιπος είναι τώρα έτοιμος για ασφαλή χρήση. (34)

Ακολουθήστε την ίδια διαδικασία που περιγράφεται στην ενότητα Τοποθέτηση παιδιού να κοιτάζει προς τα μέσα (σελίδα 130), αλλά τοποθετήστε το παιδί σας με τρόπο που να κοιτάζει προς τα έξω.

Μεταφορά στην πλάτη

1- 11-16 κιλά 9+ μήνες

Θέση μεταφοράς στην πλάτη

- ⚠ Συνιστούμε να εξασκηθείτε σε αυτόν τρόπο χρήσης χωρίς παιδί στον μάρσιπο, προτού το επιχειρήσετε με το παιδί σας.
- ⚠ Το παιδί δεν πρέπει να κοιτάζει **ΠΟΤΕ** προς τα πίσω (προς την αντίθετη κατεύθυνση από εσάς) κατά τη μεταφορά στην πλάτη.

- 1 - Με το παιδί μέσα στον μάρσιπο και στραμμένο προς τα μέσα, χαλαρώστε και τους δύο ιμάντες ρύθμισης ώμων (**MHN ανοίγεται την πόρπη**). (35)
- 2 - Βγάλτε το δεξί σας χέρι από τον δεξιό ιμάντα ώμου ενώ κρατάτε το παιδί σας με το αριστερό σας χέρι. (36)
- 3 - Βγάλτε το αριστερό σας χέρι από τον ιμάντα ώμου ενώ κρατάτε το παιδί σας με το δεξί σας χέρι. (37)
- 4 - Στηρίζοντας το παιδί σας με το δεξί σας χέρι, καθοδηγήστε το παιδί σας στον δεξιό σας μηρό χρησιμοποιώντας το αριστερό σας χέρι. (38)
- 5 - Συνεχίζοντας να στηρίζετε το παιδί, πιάστε τον ιμάντα ώμου με το αριστερό σας χέρι και περάστε τον πάνω από τον ώμο σας. (39)
- 6 - Σκύψτε προς τα εμπρός και μετακινήστε το παιδί σας στην πλάτη σας. (40)
- 7 - Περάστε το αριστερό σας χέρι από τον ιμάντα ώμου ενώ κρατάτε το παιδί σας στην πλάτη σας με το δεξί σας χέρι. (41)

- 8 - Περάστε το δεξί σας χέρι από τον ιμάντα ώμου ενώ κρατάτε το παιδί σας με το αριστερό σας χέρι. Και οι δύο ιμάντες ώμων πρέπει τώρα να είναι ασφαλείς γύρω από τους ώμους σας. (42)
- 9 - Τραβήξτε προς τα κάτω τους ιμάντες ρύθμισης ώμων για να τους σφίξετε. Ρυθμίστε τον οπίσθιο ζυγό προς τα πάνω ή προς τα κάτω κάθετα και οριζόντια. (43)
- 10 - Τυλίξτε προς τα πάνω το πλεόνασμα των ιμάντων ώμων και χρησιμοποιήστε τον ελαστικό βρόχο για να τυλίξετε τον τυλιγμένο ιμάντα ώστε να μην σας ενοχλεί. (44)
- 11 - Βεβαιωθείτε ότι το παιδί σας έχει τοποθετηθεί άνετα και με ασφάλεια στον μάρσιπο. Ρυθμίστε τους ιμάντες γύρω από το παιδί σας και σιγουρευτείτε ότι όλες οι πόρτες και οι ασφάλειες έχουν ασφαλίσει. Αφήστε χώρο για τις κινήσεις του κεφαλιού παιδιού σας και κρατήστε το πρόσωπο του παιδιού απαλλαγμένο από εμπόδια. (45)

Εξαρτήματα

Στήριγμα πλάτης

- 1 - Βεβαιωθείτε ότι το στήριγμα κεφαλιού είναι διπλωμένο και ασφαλισμένο στη θέση του με τα κάτω κουμπιά στήριξης κεφαλιού. (46)
- 2 - Αποθηκεύστε το επιπλέον μήκος του ιμάντα ώμων στην τσέπη ακριβώς κάτω από την πόρπη του ιμάντα ώμων. (47)
- 3 - Καλύψτε το μπροστινό μέρος του στηρίγματος κεφαλιού με το μπροστινό μέρος του στηρίγματος πλάτης και περάστε και τα δύο κουμπιά στήριξης κεφαλιού μέσα από τις οπές του στηρίγματος πλάτης. (48)
- 4 - Διπλώστε το στήριγμα πλάτης πάνω από το επάνω άκρο του στηρίγματος κεφαλιού. (49)

- 5 - Τυλίξτε και τις δύο πλευρικές άκρες του στηρίγματος πλάτης γύρω από τον ιμάντα ώμων. Το πίσω άκρο του στηρίγματος πλάτης ολισθαίνει μεταξύ του ιμάντα ώμων και της πόρπης του ιμάντα ώμων. Το μπροστινό άκρο του στηρίγματος πλάτης τοποθετείται πάνω από την πόρπη του ιμάντα ώμων. (50)
- 6 - Κουμπώστε το άγκιστρο και τον βρόγχο. Βεβαιωθείτε ότι το στήριγμα πλάτης είναι επίπεδο και ασφαλώς προσαρμοσμένο στο πάνω άκρο του μάρσιπου. (51)

Καλύμματα πόρπης

- 1 - Ξεκουμπώστε το στήριγμα κεφαλιού και διπλώστε το προς τα κάτω. (52)
- 2 - Αποθηκεύστε το επιπλέον μήκος του ιμάντα ώμων στην τσέπη ακριβώς κάτω από τον ιμάντα της πόρπης ώμων. (53)
- 3 - Σύρετε το κάλυμμα του ιμάντα μεταξύ του ιμάντα ώμου και του ιμάντα της πόρπης ώμων. (54)
- 4 - Σύρετε το κουμπί στο ιμάντα της πόρπης ώμων μέσω της οπής στο κάλυμμα του ιμάντα. (55)
- 5 - Συνδέστε το άγκιστρο και τον βρόχο. Βεβαιωθείτε ότι το κάτω άκρο του καλύμματος του ιμάντα είναι τοποθετημένο πίσω από το στήριγμα κεφαλιού. (56)
- 6 - Επαναλάβετε στην άλλη πλευρά. Αφού τοποθετήσετε σωστά και τα δύο καλύμματα ιμάντα, κουμπώστε και τα δύο κουμπιά του στηρίγματος κεφαλιού στις οπές στο στήριγμα κεφαλιού. (57)

Κουκούλα

- 1 - Βεβαιωθείτε ότι το στήριγμα κεφαλιού είναι ανεβασμένο και ασφαλισμένο στη θέση του με τα επάνω κουμπιά στήριξης κεφαλιού. Ανασηκώστε το κάλυμμα στην τσέπη που βρίσκεται στην επάνω άκρη του στηρίγματος κεφαλιού. (58)
 - 2 - Τραβήξτε την κουκούλα έξω από την τσέπη. (59)
 - 3 - Ρυθμίστε την κουκούλα στην επιθυμητή θέση για να προστατεύει το παιδί σας. (60)
 - 4 - Κουμπώστε τα τρία κουμπιά στον ιμάντα της κουκούλας επάνω στον ιμάντα ώμου. Επαναλάβετε στην άλλη πλευρά. (61)
- ⚠** Βεβαιωθείτε ότι η κουκούλα δεν καλύπτει το στόμα του παιδιού ή δεν είναι πολύ σφιχτή πάνω από το κεφάλι του.

Καθαρισμός και συντήρηση

Για οδηγίες πλυσίματος και στεγνώματος, ανατρέξτε στην ετικέτα περιποίησης που είναι τοποθετημένη στο ύφασμα του μάρσιπου. Συνιστούμε τη χρήση σάκου πλυσίματος.

Είναι φυσιολογικό το ύφασμα να ξεθωριάσει από το ηλιακό φως και να παρουσιάζει φθορά μετά από μακρά περίοδο χρήσης, ακόμα και όταν χρησιμοποιείται κανονικά.

Για λόγους ασφαλείας, χρησιμοποιείτε μόνο αυθεντικά εξαρτήματα της Nuna.

Ελέγχετε τακτικά ότι όλα λειτουργούν σωστά. Αν παρατηρήσετε οποιοδήποτε σκίσιμο, φθορά ή απουσία εξαρτημάτων, σταματήστε να χρησιμοποιείτε το προϊόν.

POMEMBNO!
PRED SESTAVLJANJEM IN
UPORABO MEHKE NOSILKE
PREBERITE VSA NAVODILA.
NAVODILA SHRANITE ZA
KASNEJŠO UPORABO.

Informacije o izdelku

Številka modela: _____

Proizvedeno (datum): _____

Registracija izdelka

Vpišite zgornje informacije. Številka modela in datum proizvodnje sta navedena na oznaki izdelka. Izpolnite kartico za registracijo z vnaprej plačano poštnino in jo pošljite še danes.

Za registracijo izdelka obiščite spletno mesto

www.nunababy.com/usa/register-gear

Garancija

Naše visokokakovostne izdelke smo namenoma zasnovali na način, da rastejo skupaj z vašim otrokom in družino. Ker stojimo za svojimi izdelki, našo opremo pokriva garancija, prilagojena posameznemu izdelku, ki začne veljati na dan nakupa. Ko se obrnete na nas, imejte pripravljeno potrdilo o nakupu, številko modela in datum proizvodnje.

Za informacije o garanciji obiščite spletno mesto: www.nunababy.com/usa/warranty

Kontakt

Za nadomestne dele, servis ali dodatna vprašanja v zvezi z garancijo se obrnite na naš oddelek za stranke.

V ZDA

infousa@nunababy.com
www.nunababy.com
 1.855.NUNA.USA

V Združenem kraljestvu

infouk@nunababy.com
www.nunababy.com

Zahteve za uporabo pri otrocih

Za pravilno uporabo in zagotavljanje varnosti otroka glejte spodnjo tabelo. Na voljo so štirje načini nošenja. Način nošenja je odvisen od teže otroka.

Skladno s standardom EN 13209-2:2015
 ASTM F2236-16a

- 1 - Gledanje navznoter/ nastavek za dojenčka
 3,5–7 kg (8–15 lb) 0 - 4 mesecev
- 2 - Gledanje navznoter
 7–13,5 kg (15–30 lb) 4+ mesecev
- 3 - Gledanje navzven
 9–13,5 kg (20–30 lb) 6+ mesecev
- 4 - Nošenje na hrbtu
 11–16 lkg (25–35 lb) 9+ mesecev

OPOZORILO

NEVARNOST PADCA IN ZADUSITVE

NEVARNOST PADCA – Dojenčki lahko padejo skozi široko odprtino za noge oziroma iz nosilke. Upoštevajte navodila za uporabo.

- Majhni otroci lahko padejo skozi odprtino za noge. Odprtini za noge prilagodite tako, da se bosta tesno prilegali dojenčkovim nogam.
- Pred vsako uporabo se prepričajte, da so vse sponke, spoji in nastavki varno nameščeni.
- Pri sklanjanju in hoji bodite še posebej previdni.
- Nikoli se ne sklanjajte v pasu, ampak pokrčite kolena.
- Nosilko uporabljajte samo za otroke, ki so težki med 3,5 kg (8 lb) in 16 kg (35 lb).

NEVARNOST ZADUŠITVE – Otroci, mlajši od 4 mesecev, se lahko v tem izdelku zadušijo, če njihov obraz tesno pritiska ob vaše telo.

- Otroka ne pripnite pretesno ob svoje telo.
- Pustite nekaj prostora za premikanje glave.
- Poskrbite, da ob otrokovem obrazu nikoli ne bo nobenih ovir.

OPOZORILO

Pred vsako uporabo preverite, ali so vse sponke, spoji in nastavki varno nameščeni.

Izdelek pred vsako uporabo preglejte za morebitne strgane šive, strgane pasove ali blago in poškodovane spoje.

Če kateri del manjka ali je poškodovan, izdelka ne uporabljajte.

Dokler otrok ne drži glave samostojno pokonci, mora biti obrnjen k vam.

Zagotovite ustrezno namestitev otroka v izdelek, vključno z namestitvijo nog.

Poskrbite, da otrok sedi razkoračeno in da roke iztegne skozi odprtini za roke.

Redno preverjajte, ali je otrok udobno in varno nameščen v nosilki, zlasti kadar jo uporabljate kot nahrbtnik.

Da bi preprečili nevarnost padca, poskrbite, da bo otrok varno nameščen v nosilki.

Otroka držite tesno ob sebi, dokler ni ustrezno nameščen in nosilka pravilno zapeta.

Nastavek za dojenčka morate uporabljati samo za otroke, ki tehtajo 3,5 kg–7 kg (8–15 lb), pri čemer **MORA** otrok gledati navznoter.

Za nedonošenčke, otroke z dihalnimi težavami in otroke, mlajše od 4 mesecev, obstaja največja nevarnost zadušitve.

Pred uporabo izdelka za otroke z nizko porodno težo in otroke z zdravstvenimi težavami se posvetujte z zdravstvenim strokovnjakom.

Pri uporabi mehke nosilke nadzorujte otroka.

Zavedajte se nevarnosti v domačem okolju, npr. virov vročine, polivanja vročih pijač.

Pri sklanjanju naprej ali na stran bodite previdni.

Vaši ali otrokovi gibi lahko negativno vplivajo na vaše ravnotežje.

To nosilko za otroke lahko uporabljajo odrasle osebe pri hoji, v stoječem položaju ali pri sedenju.

Nosilka ni primerna za uporabo pri športnih dejavnostih.

Nosilke **NE** uporabljajte, če imate srčni spodbujevalnik, saj lahko magnetne sponke povzročijo motnje v delovanju spodbujevalnika.

Nosilke **NIKOLI** ne uporabljajte v primeru slabšega ravnotežja ali mobilnosti, ki je posledica telovadbe, zaspanosti ali zdravstvenega stanja.

Nosilke **NIKOLI** ne uporabljajte pri aktivnostih, kot sta kuhanje in čiščenje, ki vključujejo vir vročine ali izpostavljenost kemikalijam.

Nosilke **NIKOLI** ne uporabljajte, kadar vozite ali ste sopotnik v motornem vozilu.

NIKOLI se ne ulezite ali zaspate z otrokom v nosilki.

Seznam delov

Pred sestavljanjem se prepričajte, da so na voljo vsi deli. Če kateri koli del manjka, se obrnite na družbo Nuna. Za sestavljanje ne potrebujete nobenega orodja.

- 1 Ramenski pas
- 2 Ramenski pas
- 3 Nastavek za ramenski pas
- 4 Gumb za oporo za glavo
- 5 Gumb za prilagoditev odprtine za noge
- 6 Stranski pas
- 7 Žep
- 8 Pas za širino sedeža
- 9 Gumb za širino sedeža
- 10 Ramenski pas
- 11 Sponke za pokrivalo
- 12 Jermen
- 13 Nastavek za ramenski pas
- 14 Pas

Odstranljivi deli

- 15 Slinček (2x)
 - 16 Pokrovi za sponke
 - 17 Opora za glavo
 - 18 Žep na pokrivalu
 - 19 Zadruga za oporo za glavo
- ### Nastavek za dojenčka
- 20 Nastavek za dojenčka (nezaprtni v uporabi)
 - 21 Nastavek za dojenčka (zaprti v uporabi)

Configurazione del prodotto

In base alla tabella di seguito, posizionare il poggiatesta in base al peso del bambino.

-  La testa del bambino deve essere sostenuta finché il bambino non ha un forte controllo della testa (circa 4 mesi di età).
- 1 - **Gledanje navznoter/ nastavek za dojenčka**
3,5–7 kg (8–15 lb) 0 - 4 mesecev
 - 2 - **Gledanje navznoter**
7–13,5 kg (15–30 lb) 4+ mesecev
 - 3 - **Gledanje navzven**
9–13,5 kg (20–30 lb) 6+ mesecev
 - 4 - **Nošenje na hrbtu**
11–16 lkg (25–35 lb) 9+ mesecev

Uporaba izdelka

Varno nameščanje nosilke

- 1 - Odprite pas. (1)
- 2 - Prepričajte se, da so hrbtni jermen, ramenske sponke in stranske sponke povezani. (2)
- 3 - Nosilko držite pred seboj in roke potisnite skozi ramenska pasova. (3)
- 4 - Nosilko povlecite prek glave. (4)
- 5 - Prilagodite višino in širino hrbtnega jermena v navpični smeri, da dosežete udobno prileganje. Hrbtni jermen naj se nahaja med lopaticama. (5)
- 6 - Pas zapnite na hrbtni strani, tako da aktivirate kavelj in zanko, ki pas držita trdno na svojem mestu. (6)

Če želite nosilko odstraniti, ponovite zgornje korake v obratnem vrstnem redu.

-  Nosilke **NE** odstranjajte, ko je otrok v njej.

Odpiranje nosilke

- 1 - Sprostite obe ramenski sponki. (7)
- 2 - Sprostite obe stranski sponki. (8)
- 3 - Nosilka je odprta. (9)
- 4 - Če otrok tehta več kot 7 kg (15 lb), ne potrebujete nastavkov za odprtini za noge. Gumb za prilagajanje odprtine za noge potisnite iz odprtine za gumb na ramenskem pasu v bližini stranske sponke. (10)

! Nastavke za odprtini za noge **MORATE** uporabljati za otroke, ki tehtajo manj kot 7 kg (15 lb), da zmanjšate velikost odprtini za noge ter preprečite drsenje otroka brez ščipanja ali drgnjenja otrokove noge.

Nastavek za dojenčka

! Če otrok tehta manj kot 7 kg (15 lb), **MORATE** uporabljati nastavek za dojenčka.

- 1 - Ramenske in stranske sponke namestite na eno stran, nato pa odprt nastavek za dojenčka namestite v nosilko. (11)
- 2 - Stranici nastavka za dojenčka zaprite z zadrgo. (12)

Ko otrok preraste nastavek za dojenčka:

- 3 - Odprite nastavek za dojenčka. (13)
- 4 - Daljšo stran zvijte navznoter ter zavarujte kavelj in zanko po celotni dolžini tkanine. (14)
- 5 - Zložite vogale. (15)
- 6 - Poskrbite, da bo zadrge na krajši strani pokrita s tkanino. Oba dela zadrga morata sedaj biti pokrita. (16)

Gledanje navznoter

- 1 - Nastavek za dojenčka 3,5–7 kg (8–15 lb) 0 - 4 mesecev
- 2 - 7–13,5 kg (15–30 lb) 4+ mesecev

Varno nameščanje otroka

! Priporočamo vam, da pri nameščanju otroka v nosilko sedite, saj to zagotavlja boljši nadzor.

- 1 - Nosilko popolnoma odprite. Če otrok tehta manj kot 7 kg (15 lb), namestite nastavek za dojenčka. (17)
- 2 - Pritrdite eno stransko sponko. (18)
- 3 - Otroka z eno roko čvrsto držite ob svojih prsih, z drugo roko pa dvignite sprednji del nosilke. (19)
- 4 - Otrokove noge usmerite navzdol skozi odprtino med sedežem/nastavkom in pritrdite stransko sponko. (20)
- 5 - Z eno roko držite nosilko in otroka ob telesu, z drugo roko pa zaprite stransko sponko. (21)
- 6 - Medtem ko z eno roko držite otroka v nosilki, zaprite ramenske sponke (po eno naenkrat). (22)
- 7 - Oba nastavka ramenskih sponk nežno povlecite navzdol, da se ramenski pas prilega. (23)
- 8 - Ramenska pasova prilagodite, tako da ju enakomerno povlečete pred seboj. (24)
- 9 - Prepričajte se, da je otrok udobno in varno nameščen v nosilki. Prilagodite pasove okoli otroka in vratu, da se prepričate, da so vse sponke in pritiskači varno zapeti. Pustite nekaj prostora za premikanje otrokove glave, na območju otrokovega obraza pa naj ne bo ovir. (25)
! Otrok mora biti nameščen blizu vas, visoko na vašem telesu.
! Otrokov obraz morate ves čas videti.

Opora za glavo

- 1 - Pri otrocih, ki tehtajo 3,5–7 kg (8–15 lb) naj bo opora za glavo usmerjena navzgor in naj podpira otrokovo glavo in vrat. Oporo za glavo pritrdite na zgornja gumba za oporo za glavo. Oporo za glavo zvijte navzdol šele, ko je otrok sposoben samostojno držati glavo v pokončnem položaju (pri pribl. 4 mesecih). (26)
- 2 - Oporo za glavo zvijte tako, da oba gumba za oporo za glavo potisnete iz odprtini za gumba na opori za glavo. (27)
- 3 - Oporo za glavo zvijte. (28)
- 4 - Oba gumba za oporo za glavo namestite v odprtini za gumba na opori za glavo. (29)
- 5 - Prepričajte se, da je otrok udobno in varno nameščen v nosilki. Prilagodite pasove okoli otroka in vratu, da se prepričate, da so vse sponke in pritiskači varno zapeti. Pustite nekaj prostora za premikanje otrokove glave, na območju otrokovega obraza pa naj ne bo ovir. (30)
- 6 - Če želite oporo za glavo odstraniti, odprite zadrge in jo odstranite z nosilke. (31)

Gledanje navzven

- 1 - 9–13,5 kg (20–30 lb) 6+ mesecev

Pas za širino sedeža

- 1 - V notranjosti sprednjega žepa poiščite pas in gumb za širino sedeža. (32)
- 2 - Gumb za širino sedeža namestite v katero koli odprtino za gumb na pasu za širino sedeža, odvisno od tega, kako ozek naj bo sedež za otroka. (33)
! Širina sedeža je ustrezna, če so otrokova stegna podprta.
- 3 - Oporo za glavo zvijte navzdol, da bo otrokov obraz nad zgornjim robom nosilke. Nosilka je zdaj pripravljena, da namestite otroka. (34)

Pri nameščanju upoštevajte iste korake kot pri nameščanju v načinu gledanja navznoter (**stran 141**), vendar otroka obrnite naprej

Nošenje na hrbtu

- 1 - 11–16 kg (25–35 lb) 9+ mesecev

Položaj pri nošenju na hrbtu

- !** Priporočamo, da ta položaj nošenja nekajkrat preizkusite brez otroka v nosilki.
- !** Pri nošenju na hrbtu otrok **NIKOLI** ne sme gledati navzven (stran od vas).
- 1 - Ko je otrok v nosilki in obrnjen navznoter, sprostite oba nastavka za ramenska pasova (**NE odpnite ju**). (35)
- 2 - Desno roko izvlcite iz desnega ramenskega traku, medtem pa otroka držite z levo roko. (36)
- 3 - Medtem ko otroka držite z desno roko, levo roko potisnite pod nastavkom za ramenski pas na stran. (37)
- 4 - Medtem ko otroka držite z desno roko, ga s pomočjo leve roke potisnite na desni bok. (38)

- 5 - Otroka še vedno držite, medtem pa z levo roko primite ramenski pas in ga povlecite prek ramena. **(39)**
- 6 - Nekoliko se nagnite naprej in otroka prestavite na svoj hrbet. **(40)**
- 7 - Medtem ko otroka držite z desno roko, levo roko potisnite navzgor skozi nastavek za ramenski pas na stran. **(41)**
- 8 - Desno roko potisnite navzdol skozi desni ramenski pas, medtem pa otroka držite z levo roko. Oba ramenska pasa morata na tej točki biti varno nameščena na vaših ramenih. **(42)**
- 9 - Nastavka za prilagoditev ramenskih pasov povlecite navzdol, da ju zategnete. Hrbtni jermen prilagodite v navpični in stranski smeri. **(43)**
- 10 - Zvijte odvečno dolžino ramenskih pasov in ju zavarujte s pomočjo elastične zanke, da vam ne bosta na poti. **(44)**
- 11 - Prepričajte se, da je otrok udobno in varno nameščen v nosilki. Prilagodite pasove okoli otroka in vratu, da se prepričate, da so vse sponke in pritiskači varno zapeti. Pustite nekaj prostora za premikanje otrokove glave, na območju otrokovega obraza pa naj ne bo ovir. **(45)**

Dodatna oprema

Slinček

- 1 - Poskrbite, da je opora za glavo zložena in shranjena na svojem mestu s pomočjo spodnjih gumbov za oporo za glavo. **(46)**
- 2 - Odvečno dolžino ramenskega pasu shranite v žep, ki se nahaja tik pod ramensko sponko. **(47)**
- 3 - Sprednji del opore za glavo pokrijte s sprednjim delom slinčka in oba gumba za oporo za glavo potisnite skozi odprtini za gumba na slinčku. **(48)**
- 4 - Slinček zložite in shranite prek zgornjega roba opore za glavo. **(49)**
- 5 - Oba stranska robova slinčka ovijte okoli ramenske sponke. Hrbtni rob slinčka je potisnjen med ramenski pas in ramensko sponko. Sprednji rob slinčka leži prek ramenske sponke. **(50)**
- 6 - Pritrdite stranici kavlja in zanke. Prepričajte se, da je slinček poravnán in pritrjen na zgornji rob nosilke. **(51)**

Pokrovi za sponke

- 1 - Odprite podporo za glavo in jo zvijte. **(52)**
- 2 - Dodatno dolžino pasu pri ramenski nastavitveni sponki shranite v žep na pasu ramenske sponke. **(53)**
- 3 - Pokrov pasu potisnite med ramenski pas in sponko ramenskega pasu. **(54)**
- 4 - Gumb na sponki ramenskega pasu potisnite skozi odprtino za gumb na pokrovu pasu. **(55)**
- 5 - Pritrdite kavelj in zanko. Prepričajte se, da je spodnji rob pokrova pasu zložen za podporo za glavo. **(56)**
- 6 - Postopek ponovite na drugi strani. Ko sta pokrova obeh pasov zavarovana, oba spodnja gumba za podporo za glavo pritrdite v odprtini za gumba na podpori za glavo. **(57)**

Pokrivalo

- 1 - Poskrbite, da je opora za glavo zložena in shranjena na svojem mestu s pomočjo zgornjih gumbov za oporo za glavo. Odprite pritiskač na žepu, ki se nahaja na zgornjem robu opore za glavo. **(58)**
 - 2 - Pokrivalo izvlecite iz njegovega žepa. **(59)**
 - 3 - Pokrivalo nastavite v zeleni položaj, da bo ščitil otroka. **(60)**
 - 4 - Tri pritiskače na pasu pokrivala pritrdite na ramenski pas. Isti postopek ponovite še na drugi strani. **(61)**
-  Poskrbite, da pokrivalo ne po prekrivalo otrokovih ust oziroma ne bo preveč tesno nameščeno prek njegove glave.

Čiščenje in vzdrževanje

Za navodila glede pranja in sušenja glejte etiketo za vzdrževanje na tkanini. Priporočamo uporabo vrečke za perilo.

Normalno je, da tkanina obledi zaradi sončne svetlobe, prav tako je normalno, da se po dolgem obdobju uporabe pojavijo znaki obrabe, tudi če izdelek normalno uporabljate.

Zaradi varnostnih razlogov uporabljajte le originalne dele Nuna.

Redno preverjajte, ali vse pravilno deluje. Če je kateri koli del strgan, počen ali manjka, izdelek prenehajte uporabljati.

VIKTIGT!
LÄS ALLA INSTRUKTIONER
INNAN DU MONTERAR DEN
MJUKA BÄRSELEN.
BEHÅLL DESSA ANVISNINGAR
FÖR FRAMTIDA BRUK

Produktinformation

Modellnummer: _____

Tillverkningsdag: _____

Produktregistrering

Fyll i informationen ovan. Modellnumret och tillverkningsdagen finns på märkningen på produkten. Fyll i registreringskortet med förbetalt porto och skicka det idag.

För att registrera produkten, gå in på
www.nunababy.com/usa/register-gear

Garanti

Våra högkvalitetsprodukter har avsiktligt utformats för att kunna växa med både barnet och familjen. Eftersom vi håller fast vid vår produkt, täcks vår utrustning av en kundgaranti för varje produkt, som startar samma dag som produkten köptes. Ha kvitto, modellnummer och tillverkningsdag till hands när du kontaktar oss.

För garantiinformation, gå in på
www.nunababy.com/usa/warranty

Kontakt

För utbytesdelar, service eller ytterligare garantifrågor, kontakta vår kundtjänstavdelning

I USA
infousa@nunababy.com
www.nunababy.com
 1.855.NUNA.USA

I Storbritannien
infouk@nunababy.com
www.nunababy.com

Användningskrav för barn

Se tabellen nedan för korrekt användning, för att garantera barnets säkerhet. Det finns fyra sätt att bära bärselen. Sättet att bära bestäms av barnets vikt.

Överensstämmer med EN 13209-2:2015
 ASTM F2236-16a

- 1 - Inåtvänd/Spädbarnsinsats
 3,5–7 kg (8–15 lb) 0 - 4 månader
- 2 - Inåtvänd
 7–13,5 kg (15–30 lb) 4+ månader
- 3 - Framåtvänd
 9–13,5 kg (20–30 lb) 6+ månader
- 4 - Ryggburen
 11–16 kg (25–35 lb) 9+ månader

VARNING

FALL- OCH KVÄVNINGSRISK

FALLRISK - Barn kan falla igenom en vid benöppning eller ut ur bärselen. Följ bruksanvisningen.

- Små barn kan falla igenom en benöppning. Justera benöppningarna så att de sitter tätt åt barnets ben.
- Kontrollera före varje användning att alla spännen, fästansordningar och inställningar är säkra.
- Var särskilt försiktig när du lutar dig eller går.
- Böj dig aldrig från midjan, böj dina knän.
- Använd bara bärselen för barn som väger 3,5-16 kg (8-35 lb).

KVÄVNINGSRISK - Barn under 4 månader kan kvävas i produkten om du trycker ansiktet tätt mot kroppen.

- Fäst inte barnet för tätt mot kroppen med remmarna.
- Lämna plats för att röra huvudet.
- Se till att barnets ansikte alltid är fritt från hinder.

AVVERTENZA

Se till att alla spännen, tryckknappar, remmar och inställningar är säkra före varje användning.

Kontrollera före varje användning att inga sömmar har brustit, inga remmar eller tyg är trasigt och att inga fästansordningar är skadade.

Upphör att använda bärselen om delar saknas eller är skadade.

Barnet måste vara vänt mot dig tills han/hon kan hålla upp huvudet.

Var noga med att sätta barnet rätt i produkten, även benens placering.

Barnet måste sitta gränslöst med benen i sätet, och armarna sticka ut genom armhålen.

Kontrollera regelbundet att barnet sitter bekvämt och säkert i bärselen, speciellt när den används som ryggsele.

För att förhindra fallrisk måste barnet sitta säkert i bärselen.

Håll alltid barnet nära tills det sitter rätt.

Spädbarnsinsatsen måste användas för barn som väger 3,5 kg–7 kg (8–15 lb) och får BARA användas med barnet inåtvänt.

Prematura barn, barn med andningsproblem och barn under 4 månader löper störst risk för kvävning.

Rådfråga hälso- och sjukvårdspersonal för barn med födelsevikt och barn med medicinska tillstånd innan du använder produkten.

Håll barnet under uppsikt när du använder den mjuka bärselen.

Var uppmärksam på faror i hemmiljön, som t. ex. värmekällor utspillda varma drycker.

Var försiktig när du böjer dig framåt eller åt sidorna.

Din balans kan påverkas negativt om du eller ditt barn rör sig.

Denna bärsele har konstruerats enbart för att användas av vuxna som går, står eller sitter.

Bärselen lämpar sig inte för användning under idrottsaktiviteter.

Använd INTE denna mjuka bärsele om du har pacemaker, eftersom de magnetiska spännens kan påverka pacemakern.

Använd ALDRIG en mjuk bärsele om balans eller rörlighet är nedsatt till följd av träning, trötthet eller medicinska tillstånd.

Använd ALDRIG en mjuk bärsele när du håller på med aktiviteter som matlagning eller städning, som involverar en värmekälla eller exponering för kemikalier.

Använd ALDRIG en mjuk bärsele när du kör bil eller är passagerare i ett motorfordon.

Lägg dig ALDRIG ner eller lägg dig för att sova med barnet i bärselen.

Lista över delar

Kontrollera att alla delar är tillgängliga före montering. Om någon del saknas, kontakta Nuna. Inga verktyg behövs för montering.

- 1 Axelspänne
- 2 Axelremsspänne
- 3 Justering av axelspänne
- 4 Huvudstöd
- 5 Knapp för justering av benhåll
- 6 Sidospänne
- 7 Höftficka
- 8 Rem för justering av sätets bredd
- 9 Knapp för justering av sätets bredd
- 10 Axelrem
- 11 Kapschongtryck knappar
- 12 Ok
- 13 Justeringsrem för axelrem
- 14 Höftrem

Avtagbara delar

- 15 Bröstlapp (x2)
- 16 Skydd för spännen
- 17 Huvudstöd
- 18 Kapschongficka
- 19 Dragkedja på huvudstöd

Spädbarnsinsats

- 20 Spädbarnsinsats (Öppnad/Inte i användning)
- 21 Spädbarnsinsats (Stängd/Används)

Ihopsättning av produkten

Placera huvudstödet efter barnets vikt, baserat på bilderna nedan.

! Barnets huvud måste stöd tills han/hon har ordentlig styrning på huvudet (ca 4 månaders ålder).

- 1 - Inåtvänd/Spädbarnsinsats
3,5–7 kg (8–15 lb) 0 - 4 månader
- 2 - Inåtvänd
7–13,5 kg (15–30 lb) 4+ månader
- 3 - Framåtvänd
9–13,5 kg (20–30 lb) 6+ månader
- 4 - Ryggburen
11–16 kg (25–35 lb) 9+ månader

Användning av produkten

Fastsättning av bärselen

- 1 - Öppna midjeremmen. (1)
- 2 - Ryggoket, axelspännena och sidospännena ska sitta ihop. (2)
- 3 - Håll bärselen framför dig, dra upp axelremmarna över armarna. (3)
- 4 - Dra bärselen över huvudet. (4)
- 5 - Justera ryggokets höjd och bredd vertikalt och i sidled för att få en bekväm passform. Ryggoket ska vila mellan dina skulderblad. (5)
- 6 - Fäst midjeremmen på ryggen genom att fästa kardborrbandet så att remmen hålls stadigt på plats. (6)

Följ stegen i omvänd ordning för att ta av bärselen.

! Ta **INTE** av bärselen när barnet sitter i den.

Öppna bärselen

- 1 - Lossa de två axelspännena. (7)
- 2 - Lossa spännena på båda sidorna. (8)
- 3 - Bärselen är öppen. (9)
- 4 - Om barnet väger mer än 7 kg (15 lb) behövs inte justeringen av benhålen. Knäpp upp knappen för benhålsjusteringen från knapphålet på axelremmen intill sidospännet. (10)
! Benhålsjusteringarna **MÅSTE** användas för barn som väger mindre än 7 kg (15 lb) för att minska benhålets storlek och förhindra att barnet glider ur eller att det skaver på barnets ben.

Spädbarnsinsats

- !** Spädbarnsinsatsen **MÅSTE** användas om barnet väger mindre än 7 kg (15 lb).
- 1 - När axelrem- och sidospännena är stängda på ena sidan, tar du tag i den öppnade spädbarnsinsatsen i bärselen. (11)
 - 2 - Dra upp dragkedjorna på spädbarnsinsatsens sidor. (12)

När barnet växer ur spädbarnsinsatsen:

- 3 - Öppna spädbarnsinsatsens dragkedja. (13)
- 4 - Vik ut den långa sidan bakåt och fäst kardborrbandet längs tyget. (14)
- 5 - Vik in hörnorna. (15)
- 6 - Se till att dragkedjan på båda sidorna är täckt av tyget. Båda delarna av dragkedjan ska nu vara täckta. (16)

Inåtvänd

- 1 - Spädbarnsinsats
3,5–7 kg (8–15 lb) 0 - 4 månader
- 2 - 7–13,5 kg (15–30 lb) 4+ månader

Sätta fast barnet

! Vi rekommenderar att du sitter ner när du fäster barnet i bärselen, eftersom det ger bättre kontroll.

- 1 - Börja med bärselen helt öppen (och spädbarnsinsatsen fastsatt om barnet väger mindre än 7 kg [15 lb]). (17)
- 2 - Fäst spännet på ena sidan. (18)
- 3 - Håll barnet stadigt mot din kropp med ena handen, och använd den andra för att lyfta upp bärselens framsida. (19)
- 4 - Stoppa barnets ben ner och igenom öppningen mellan sätet/spädbarnsinsatsen, och fäst sidospännet. (20)
- 5 - Använd ena handen för att hålla bärselen och barnet mot dig, och använd den andra för att fästa det andra spännet. (21)
- 6 - Håll barnet i bärselen med ena handen, och fäst ett axelspänne åt gången. (22)
- 7 - Dra försiktigt ner justeringsremmarna på de båda axelspännena för att ställa in passformen. (23)
- 8 - Justera axelremmarna genom att försiktigt dra justeringsremmarna på de båda axelremmarna jämnt ut framför dig. (24)
- 9 - Se till att barnet sitter bekvämt och säkert i bärselen. Justera remmarna runt barnet och kontrollera att alla spännen och tryckknappar är stängda. Lämna plats så att barnet kan röra huvudet och att barnets ansikte är fritt från hinder. (25)

⚠ Barnet ska sitta nära dig, högt upp på din kropp.

⚠ Se till att du alltid kan se barnets ansikte.

Huvudstöd

- 1 - För barn som väger 3,5–7 kg (8–15 lb), fäst huvudstödet så att det är uppe och ger stöd åt området kring barnets huvud och nacke. Fäst huvudstödet på de övre huvudstödsknapparna. Huvudstödet ska bara vikas ner när barnet kan hålla upp sitt huvud (ca 4 månader). (26)
- 2 - För att vika ner, knäpp upp huvudstödet knappar ur knapphålen på huvudstödet. (27)
- 3 - Vik ner huvudstödet. (28)
- 4 - Knäpp de två huvudstödsknapparna i huvudstödet knapphål. (29)
- 5 - Se till att barnet sitter bekvämt och säkert i bärselen. Justera remmarna runt barnet och kontrollera att alla spännen och tryckknappar är stängda. Lämna plats så att barnet kan röra huvudet och att barnets ansikte är fritt från hinder. (30)
- 6 - För att ta av huvudstödet öppnar du bärselens dragkedja. (31)

Framåtvänd

1 - 9–13,5 kg (20–30 lb) 6+ månader

Rem för justering av sätets bredd

- 1 - Lokalisera både remmen och knappen för justering av sätets bredd på insidan av framsidans ficka. (32)
- 2 - Fäst remmen för justering av sätets bredd i något av de två hålen på remmen för justering av sätets bredd, beroende på hur mycket du behöver dra till sätet för barnet. (33)

⚠ Sätets bredd är rätt inställd om barnets lår har stöd.

- 3 - Vik ner huvudstödet så att barnets ansikte är ovanför bärselens ovankant. Nu är bärselen klar för att sätta fast barnet. (34)

Följ samma steg för att festsättning i inåtvänt läge (sida 150), men vänd barnet framåt.

Ryggburen

1 - 11–16 kg (25–35 lb) 9+ månader

Ryggburet läge

⚠ Vi rekommenderar att du provar denna metod några gånger utan barnet innan du försöker med barnet.

⚠ Barnet ska **ALDRIG** vara utåtvänt (bort från dig) i ryggburet läge.

- 1 - När barnet sitter i bärselen lossar du båda justeringsremmarna för axelrem (knäpp **INTE upp**). (35)
- 2 - Dra ut högra armen ur den högra axelremmen medan du håller barnet med den vänstra armen. (36)
- 3 - Dra ut den vänstra armen under axelremmen på sidan medan du håller barnet med den högra armen. (37)
- 4 - Håll barnet med den högra armen, för barnet mot din högra höft med din vänstra arm. (38)
- 5 - Samtidigt som du stödjer barnet drar du i axelremmen med vänsterhanden och drar ner den över axeln. (39)
- 6 - Luta dig lite framåt och flytta barnet till ryggen. (40)
- 7 - Dra upp den vänstra armen genom justeringsremmen för axelremmen på sidan medan du håller barnet på din rygg med den högra armen. (41)
- 8 - Dra ner den högra armen genom axelremmen medan du håller barnet med den vänstra armen. Båda axelremmarna ska nu vara fästa på dina axlar. (42)
- 9 - Dra justeringsremmarna för axelremmarna nedåt för att spänna. Justera oket upp eller ner vertikalt och i sidled. (43)

10 - Rulla upp ändarna på justeringsremmarna för axelremmarna och fäst gummibandsöglan runt den upprullade remmen för att hålla den ur vägen. (44)

11 - Se till att barnet sitter bekvämt och säkert i bärselen. Justera remmarna runt barnet och kontrollera att alla spännen och tryckknappar är stängda. Lämna plats så att barnet kan röra huvudet och att barnets ansikte är fritt från hinder. (45)

Tillbehör

Bröstlapp

- 1 - Se till att huvudstödet är nedvikt och festsatt med nackstödet nedre knappar. (46)
- 2 - Stoppa in änden på axelspännets rem i fickan under axelspännet. (47)
- 3 - Täck över framsidan av huvudstödet med bröstlappens framsida och knäpp båda huvudstödet knappar i bröstlappens knapphål. (48)
- 4 - Vik och stoppa in bröstlappen över huvudstödet ovankant. (49)
- 5 - Vik båda sidokanterna på bröstlappen runt axelspännets rem. Bröstlappens bakkant dras mellan axelremmen och axelspännets rem. Bröstlappens framkant läggs över axelspännets rem. (50)
- 6 - Fäst sidorna med kardborrbandet. Se till att bröstlappen ligger plant och sitter fast på ovankanten på bärselen. (51)

Skydd för spännen

- 1 - Knäpp loss huvudstödet och vik ned det. (52)
- 2 - Förvara den extra längden från justeringen till axelspännet i fickan på axelspännets rem. (53)
- 3 - Skjut selens skydd mellan axelremmen och axelremmens spänne. (54)
- 4 - Skjut knappen på axelremmens spänne genom knapphålet på selens skydd. (55)
- 5 - Fäst kroken och öglan. Kontrollera att den nedre kanten till selens skydd är instoppad bakom huvudstödet. (56)
- 6 - Upprepa på andra sidan. När selens båda skydd sitter säkert så knäpp fast båda nedre knapparna till huvudstödet i knapphålen på huvudstödet. (57)

Kapuschong

- 1 - Se till att huvudstödet är uppe och fastsatt med nackstödet övre knappar. Knäpp upp tryckknappen på fickan på huvudstödet ovankant. (58)
 - 2 - Dra ut kapuschongen ut kapuschongfickan. (59)
 - 3 - Justera kapuschongen till önskat läge för att skugga barnet. (60)
 - 4 - Knäpp ihop de tre tryckknapparna på kapuschongremmen med de tre tryckknapparna på axelremmen. Upprepa för andra sidan. (61)
-  Se till att kapuschongen inte täcker över barnets mun eller ligger för tätt över huvudet.

Rengöring och underhåll

Se skötselråden på bärselens tyg för information om tvätt och torkning. Vi rekommenderar att en tvättpåse används.

Det är normalt att tyg missfärgas av solljus och visar slitage efter lång tids användning, även vid normal användning.

Av säkerhetsskäl ska endast Nuna-delar användas.

Kontrollera regelbundet att allt fungerar som det ska. Om någon del är sliten, trasig eller saknas, ska du genast upphöra att använda produkten.

VIKTIG!
LES ALLE INSTRUKSJONENE
FØR DU SETTER SAMMEN
OG BRUKER BÆRESELEN
TA VARE PÅ INSTRUKSJONENE
FOR FREMTIDIG BRUK

Produktinformasjon

Modellnummer: _____

Produksjonsdato: _____

Produktregistrering

Fyll ut informasjonen ovenfor. Modellnummeret og produksjonsdato står på en etikett på produktet. Fyll ut det frankerte registreringspostkortet som følger med produktet, og send det i dag.

Du kan registrere produktet på
www.nunababy.com/usa/register-gear

Garanti

Abbiamo progettato appositamente i nostri prodotti di alta qualità in modo che crescano con il bambino e con la famiglia. Poiché crediamo nel nostro prodotto, i meccanismi sono coperti da una garanzia personalizzata per prodotto che comincia dal giorno dell'acquisto. Al momento di contattarci, sono necessari la prova d'acquisto, il numero di modello e la data di produzione.

Per informazioni sulla garanzia, visitare il sito
www.nunababy.com/usa/warranty

Kontakt

For reservedeler, service eller ytterligere garantier kan du kontakte vår kundeserviceavdeling

I USA
infousa@nunababy.com
www.nunababy.com
1.855.NUNA.USA

I Storbritannia
infouk@nunababy.com
www.nunababy.com

Krav for bruk med barn

Se tabellen under for riktig bruk med tanke på sikkerheten til barnet ditt. Det er fire måter å bære på. Hvilken du bør bruke avhenger av barnets vekt.

Samsvarer med EN 13209-2:2015
ASTM F2236-16a

- 1 - **Vendt innover/spedbarnstøtte**
3,5–7 kg 0 - 4 måneder
- 2 - **Vendt innover**
7–13,5 kg 4+ måneder
- 3 - **Vendt utover**
9–13,5 kg 6+ måneder
- 4 - **Bære på ryggen**
11–16 kg 9+ måneder

⚠ ADVARSEL

FARE FOR FALL OG KVELNING

FARE FOR FALL – Spedbarn kan falle gjennom en bred benåpning eller ut av bæreselen. Følg bruksanvisningene.

- Et lite barn kan falle gjennom en benåpning. Juster benåpningene slik at de sitter tett rundt beinet til barnet.
- Sørg for at alle spenner, festeanordninger og justeringer sitter godt fast før hver bruk.
- Vær forsiktig når du lener deg eller går.
- Bøy aldri livet; bøy heller knærne.
- Bruk bare denne bæreselen til barn mellom 3,5 og 16 kg.

KVELNINGSFARE – Spedbarn under 4 måneder kan kveles i dette produktet hvis ansiktet presses tett mot kroppen din.

- Ikke stram spedbarnet for tett mot kroppen din.
- La det få plass til å bevege hodet.
- Hold barnets ansikt fri for hindringer hele tiden.

⚠ ADVARSEL

Kontroller at alle spenner, trykklåser, remmer og justeringer sitter godt fast før hver bruk.

Se etter rifter i sømmer, remmer eller stoff og skade på festeanordninger før hver bruk.

Ikke bruk bæreselen hvis deler mangler eller er skadet.

Barnet må sitte vendt mot deg til han eller hun kan holde hodet oppreist.

Sørg for at barnet sitter riktig i produktet, inkludert beina.

Pass på at beina til barnet strekker ligger over setet og armene strekkes gjennom armhullene.

Kontroller regelmessig at barnet ditt sitter behagelig og trygt i bæreselen, spesielt når du bruker den på ryggen.

For å unngå fare som følge av fall må du sørge for at barnet ditt sitter trygt i bæreselen.

Hold barnet tett helt frem til den er riktig festet.

Spedbarnstøtte må brukes til barn som veier 3,5–7 kg og skal **KUN** brukes med barnet vendt innover.

Tidlig fødte spedbarn, spedbarn med åndedrettsproblemer og spedbarn under 4 måneder har størst risiko for kvelning.

For barn med lav fødselsvekt og barn med medisinske forhold bør du forhøre deg med helsepersonell før du bruker produktet.

Når du bruker bæreselen, må du passe på barnet ditt.

Vær oppmerksom på farer i hjemmemiljøet, f.eks. varmekilder og søling av varme drikker.

Vær forsiktig når du bøyer deg eller lener deg forover eller sidelengs.

Balansen din kan bli påvirket av at du og barnet beveger på dere.

Denne bæreselen er kun designet for bruk av voksne som går, står eller sitter.

Denne bæreselen er ikke egnet til bruk under sportsaktiviteter.

IKKE bruk denne bæreselen hvis du bruker pacemaker, da de magnetiske spennene kan forstyrre pacemakeren.

ALDRI bruk bæresele når du har svekket balanse eller mobilitet på grunn av trening, døsighet eller medisinske forhold.

ALDRI bruk bæresele mens du driver med aktiviteter som matlaging og rengjøring, som innebærer eksponering for en varmekilde eller kjemikalier.

ALDRI bruk bæresele mens du kjører eller er passasjer i et kjøretøy.

ALDRI legg deg ned eller sov med et barn i bæreselen.

Deleliste

Påse at du har alle delene før montering. Hvis noen del mangler, ber vi deg kontakte Nuna. Ingen verktøy kreves for montering.

- 1 Skulderspenne
- 2 Skulderremstropp
- 3 Justering av skulderspenne
- 4 Hodestøtteknapp
- 5 Benhulljusteringsknapp
- 6 Sidespenne
- 7 Midjelomme
- 8 Setebredderem
- 9 Setebreddeknapp
- 10 Skulderrem
- 11 Hettetrykkåser
- 12 Bøyle
- 13 Skulderjusteringsrem
- 14 Midjebånd

Parti rimovibili Avtakbare deler

- 15 Smekke (x2)
- 16 Spenneomslag
- 17 Hodestøtte
- 18 Hettelomme
- 19 Hodestøtteglidelås

Spedbarnstøtte

- 20 Spedbarnstøtte (glidelås åpen / ikke i bruk)
- 21 Spedbarnstøtte (glidelås igjen / i bruk)

Produktoppsett

Se i tabellen nedenfor, og plasser hodestøtten i henhold til barnets vekt.

 Barnets hode må støttes til han eller hun har god hodekontroll (ca. 4 måneder).

- 1 - **Vendt innover / spedbarnstøtte**
3,5–7 kg 0 - 4 måneder
- 2 - **Vendt innover**
7–13,5 kg 4+ måneder
- 3 - **Vendt utover**
9–13,5 kg 6+ måneder
- 4 - **Bære på ryggen**
11–16 kg 9+ måneder

Bruke produktet

Sikre bæreselen

- 1 - Åpne midjebåndet. (1)
- 2 - Pass på at ryggbøylene, skulderspennene og sidespennene er tilkoblet. (2)
- 3 - Hold bæreselen foran deg, og skyv armene dine gjennom skulderremmene. (3)
- 4 - Dra bæreselen over hodet. (4)
- 5 - Juster høyde og bredde på ryggbøylene lodde og sidelengs for å få en komfortabel passform. Ryggbøylene skal ligge mellom skulderbladene dine. (5)
- 6 - Fest midjebåndet bak ryggen din, og sett kroken på sløyfen for å holde båndet godt på plass. (6)

Når du skal fjerne bæreselen, følger du trinnene ovenfor i motsatt rekkefølge.

 **IKKE** fjern bæreselen mens barnet sitter i den.

Åpne bæreselen

- 1 - Frigjør begge skulderspennene. (7)
- 2 - Frigjør begge sidespennene. (8)
- 3 - Bæreselen er åpen. (9)
- 4 - Hvis barnet veier mer enn 7 kg, er det ikke nødvendig å justere benhullene. Skyv benhulljusteringsknappen ut av knappehullet på skulderstroppen ved sidespennene. (10)
 Benhullene **MÅ** justeres for barn under 7 kg for å redusere størrelsen på benhullene og forhindre at barnet slik uten at det klemmer eller gnager på beinet til barnet.

Spedbarnstøtte

 Spedbarnstøtten **MÅ** brukes hvis barnet veier mindre enn 7.

- 1 - Sørg for at skulder- og sidespennene er festet på den ene siden, og finn spedbarnstøtten med åpen glidelås inne i bæreselen. (11)
- 2 - Lukk igjen glidelåsen på sidene på spedbarnstøtten. (12)

Når barnet vokser ut av spedbarnstøtten:

- 3 - Åpne glidelåsen på spedbarnstøtten. (13)
- 4 - Brett den lange siden under seg selv, og fest kroken og sløyfen langs langsiden på stoffet. (14)
- 5 - Brett inn hjørnene. (15)
- 6 - Pass på at glidelåsen på den korte siden dekkes til av stoffet. Begge delene av glidelåsen skal nå være tildekket. (16)

Vendt innover

- 1 - **Spedbarnstøtte**
3,5–7 kg 0 - 4 måneder
- 2 - 7–13,5 kg 4+ måneder

Sikre barnet

 Vi anbefaler at du sitter mens du setter barnet i bæreselen, da det gir bedre kontroll.

- 1 - Begynn med bæreselen helt åpen (og spedbarnstøtten festet hvis barnet veier mindre enn 7 kg). (17)
- 2 - Feste den ene sidespennene. (18)
- 3 - Hold barnet ditt godt mot brystet med den ene hånden, og bruk den andre til å løfte forsiden av bæreselen. (19)
- 4 - Før beina på barnet ned og gjennom åpningen mellom setet/støtten og den tilhørende sidespennene. (20)
- 5 - Bruk én hånd til å holde bæreselen og barnet mot deg, og bruk den andre til å feste den andre sidespennene. (21)
- 6 - Hold barnet i bæreselen med én hånd, og fest skulderspennene én om gangen. (22)
- 7 - Dra begge skulderspennejusteringene ned forsiktig for å justere passformen. (23)
- 8 - Juster skulderremmene ved å trekke begge skulderjusteringsstroppene forsiktig jevnt ut foran deg. (24)
- 9 - Pass på at barnet sitter behagelig og trygt i bæreselen. Juster remmene rundt barnet, og kontroller at alle spenn og trykkåser er godt festet. La det være plass til at barnet kan flytte på hodet, og hold ansiktet på barnet fritt for hindringer. (25)

 Barnet bør plasseres nær deg, høyt på kroppen din.

 Sørg for at barnets ansikt er synlig for deg til enhver tid.

Hodestøtte

- 1 - For et barn som veier 3,5–7 kg skal du feste hodestøtten slik at det er oppe og støtter hode- og nakkeområdet på barnet. Fest hodestøtten på de øvre hodestøtteknappene. Bare brett hodestøtten ned når barnet kan holde hodet oppe (ca. 4 måneder). (26)
- 2 - Når du skal brette ned, skyver du begge de øvre støtteknappene ut av knappehullene på hodestøtten. (27)
- 3 - Brett hodestøtten nedover. (28)
- 4 - Fest begge bunnhodestøtteknappene i knappehullene på hodestøtten. (29)
- 5 - Pass på at barnet sitter behagelig og trygt i bæreselen. Juster remmene rundt barnet, og kontroller at alle spenner og trykklåser er godt festet. La det være plass til at barnet kan flytte på hodet, og hold ansiktet på barnet fritt for hindringer. (30)
- 6 - Du kan ta hodestøtten av bæreselen ved å åpne glidelåsen. (31)

Vendt utover

- 1 - 9–13,5 kg 6+ måneder

Setebredderem



- 1 - Finne både setebredderemmen og setebreddeknappen inne i den fremre stofflommen. (32)
- 2 - Fest setebreddeknappen inn i et av knappehullene på setebredderemmen avhengig av hvor mye du trenger å stramme setet for barnet. (33)
 Setebreddeknappen er riktig justert dersom lårene til barnet blir støttet.
- 3 - Brett hodestøtten ned slik at barnets ansikt kommer over overkanten på bæreselen. Bæreselen kan nå brukes til å sikre barnet. (34)

Følg de samme trinnene for sikring som under Vendt innover (side 160), men la barnet sitte vendt utover.

Bære på ryggen

- 1 - 11–16 kg 9+ måneder

Posisjon for å bære på ryggen

-  Vi anbefaler at du øver på dette noen ganger uten at barnet er i bæreselen før du prøver med barnet.
-  Barn skal **ALDRI** sitte vendt utover (vekk fra deg) når de er på ryggen din.
- 1 - La barnet sitte i bæreselen og vendt innover, og løsne begge skulderjusteringsremmene. (**IKKE ta av spennene**). (35)
- 2 - Skyv høyre arm ut av høyre skulderrem mens du holder barnet med venstre arm. (36)
- 3 - Skyv venstre arm under skulderjusteringsremmen på siden mens du holder barnet med høyre arm. (37)
- 4 - Hold barnet med høyre arm, og led barnet til høyre hofte med venstre arm. (38)
- 5 - Fortsett med å støtte barnet, ta tak i skulderremmen med venstre hånd, og dra den ned over skulderen. (39)
- 6 - Len deg litt fremover, og sett barnet på ryggen din. (40)
- 7 - Skyv venstre arm opp gjennom skulderjusteringsremmen på siden mens du holder barnet bak ryggen med høyre arm. (41)
- 8 - Skyv høyre arm ned gjennom skulderremmen mens du holder barnet med venstre arm. Begge skulderremmene skal nå sitte godt fast rundt skuldrene dine. (42)
- 9 - Trekk ned på skulderjusteringsremmen for å stramme til. Juster ryggbøylen opp eller ned loddrett og sidelengs. (43)
- 10 - Rull opp den ekstra lengden på skulderjusteringsremmene, og vikle den elastiske sløyfen rundt den opprullede remmen slik at ikke ligger i veien. (44)

- 11 - Pass på at barnet sitter behagelig og trygt i bæreselen. Juster remmene rundt barnet, og kontroller at alle spenner og trykklåser er godt festet. La det være plass til at barnet kan flytte på hodet, og hold ansiktet på barnet fritt for hindringer. (45)

Tilbehør

Smekke

- 1 - Sørg for at hodestøtten er brettet ned og festet på plass med de nedre hodestøtteknappene. (46)
- 2 - Legg den ekstra lengden på skulderspinneremmen i lommen like under skulderspennen. (47)
- 3 - Dekk til forsiden av hodestøtten med forsiden av smekken, og skyv begge hodestøtteknappene gjennom knappehullene på smekken. (48)
- 4 - Brett smekken over den øvre kanten på hodestøtten. (49)
- 5 - Pakk inn begge endene av smekken rundt skulderspinneremmen. Den bakre kanten på smekken skyves mellom skulderremmen og skulderspinneremmen. Den fremre kanten på smekken legges over skulderspinneremmen. (50)
- 6 - Fest sidene av kroken og sløyfen. Sørg for at smekken ligger flatt og er festet til den øverste kanten på bæreselen. (51)

Spenneomslag

- 1 - Knepp opp hodestøtten, og brett den ned. (52)
- 2 - Legg den ekstra lengden på skulderspennejusteringen i lommen på skulderspinneremmen. (53)
- 3 - Skyv dekselet mellom skulderremmen og skulderspinneremmen. (54)

- 4 - Skyv knappen på skulderspinneremmen gjennom knappehullet på seledekselet. (55)
- 5 - Fest kroken og løkken. Pass på at den nederste kanten av seledekselet er brettet bak hodestøtten. (56)
- 6 - Gjenta for den andre siden. Når begge seledeklene er festet, fester du begge de nedre hodestøtteknappene i knappehullene på hodestøtten. (57)

Hette

- 1 - Sørg for at hodestøtten er oppe og festet på plass med de øvre hodestøtteknappene. Løsne trykklåsen på lommen som er på den øvre kanten av hodestøtten. (58)
- 2 - Trekk hetten ut av hettelommen. (59)
- 3 - Juster hetten til ønsket stilling for å gi skygge til barnet. (60)
- 4 - Fest de tre remmene på hetteremmen til de tre trykklåsene på skulderremmen. Gjenta for den andre siden. (61)

 Pass på at hetten ikke dekker til munnen på barnet eller ligger for tett over hodet.

Rengjøring og vedlikehold

Se på vedlikeholdsetiketten som er festet på bæreselen for instruksjoner for vasking og tørking. Vi anbefaler bruk av vaskepose.

Det er normalt at stoffet blekes av sollys og viser slitasje etter bruk over lang tid, selv ved normal bruk.

Av sikkerhetsmessige årsaker må du kun bruke originaldeler fra Nuna.

Sjekk regelmessig at alt fungerer som det skal. Hvis noen deler er revnet, ødelagt eller mangler, må du slutte å bruke produktet.

VIGTIG!
LÆS ALLE VEJLEDNINGERNE
INDEN DIN BÆRESELE
SAMLES OG TAGES I BRUG
BEHOLD VEJLEDNINGERNE
TIL SENERE BRUG

Produktinformation

Modelnummer: _____

Fremstillingsdato: _____

Produktregistrering

Udfyld venligst oplysninger ovenfor. Modenummeret og fremstillingsdatoen kan findes på mærkatet på produktet. Udfyld det forudbetalte registreringspostkort, der sidder på produktet og send det i dag.

Dit produktet kan registreres på
www.nunababy.com/usa/register-gear

Garanti

Vores høj kvalitetsprodukter er designet, så de kan tilpasses til dit barns voksende størrelse. Da vi står ved vores produkter, er vores udstyr dækket med en garanti, der er tilpasset hver produkt, og som starter den dag produktet købes. Du bedes venligst have dit købsbevis, modelnummer og fremstillingsdato klar, når du kontakter os.

Du kan finde flere garantioplysninger på
www.nunababy.com/usa/warranty

Kontakt

For oplysninger om reservedele, service og garantien, bedes du venligst kontakte vores kundeservice

I USA
infousa@nunababy.com
www.nunababy.com
1.855.NUNA.USA

I Storbritannien
infouk@nunababy.com
www.nunababy.com

Brugskrav

For at sikre dit barns sikkerhed og sikker brug af produktet, bedes du venligst følge skemaet nedenfor nøje. Vi tilbyder fire bæreselemodeller. Brugskravene bestemmes af dit barns vægt.

I overensstemmelse med EN 13209-2:2015
ASTM F2236-16a

- 1 - **Vendende indad/Baby-Booster**
3,5–7 kg (8–15 pund) 0 - 4 måneder
- 2 - **Vendende indad**
7–13,5 kg (15–30 pund) 4+ måneder
- 3 - **Vendende udad**
9–13,5 kg (20–30 pund) 6+ måneder
- 4 - **Bærende på ryggen**
25–35 kg (11-16 pund) 9+ måneder

ADVARSEL

FARE FOR FALD OG KVÆLNING

FARE FOR FALD - Børn kan falde gennem en bred ben-åbning eller ud af bæreselen. Følg venligst brugsvejledningerne.

- Små børn kan falde gennem en ben-åbning. Tilpas ben-åbningerne, så de passer til barnets ben.
- Inden hver brug skal du sørge for at alle spænder og fastgørelses- og justeringselementer er spændt ordentligt fast.
- Vær ekstra forsigtig, når du læner dig frem og tilbage og når du går.
- Bøj dig aldrig forover ved taljen, bøj knæene og sid på hug.
- Denne bæresele må kun bruges til børn mellem 3,5 kg (8 pund) og 16 kg (35 pund).

FARE FOR KVÆLNING - Spædbørn under 4 måneder kan kvæles i dette produkt, hvis ansigtet trykkes for hårdt mod kroppen.

- Barnet må ikke spændes for tæt mod kroppen.
- Sørg altid for, der er plads til at barnets hoved kan bevæge sig.
- Hold altid barnets ansigt fri for forhindringer.

ADVARSEL

Kontroller og sikr altid at alle spænder, knapper, stropper og justeringselementer er spændt ordentligt fast inden hver brug.

Se altid produktet efter for ødelagte syninger, revne stropper eller stof og beskadigede fastgørelseselementer inden hver brug.

Bæreselen må ikke bruges, hvis dele mangler eller er beskadiget.

Barnet skal vende mod kroppen, indtil det selv kan holde hovedet oppe.

Sørg altid for, at barnet puttes ordentligt i produktet, og sørg for at benene placeres rigtigt.

Sørg for, at barnets ben stikker ud på hver side af sædet og at armene sidder ordentligt gennem armhullerne.

Kontroller regelmæssigt at barnet sidder behageligt og sikkert i bæreselen, særligt når barnet bæres på ryggen.

For at undgå risiko for fald, skal du altid sørge for at barnet sidder ordentligt i bæreselen.

Hold barnet tæt indtil det er spændt ordentligt fast i bæreselen.

Baby-boosteren skal bruges, når barnet vejer 3,5-7 kg (8-15 pund) og den må **KUN** bruges med barnet vendende indad mod kroppen.

Spædbørn, der er født for tidligt, spædbørn med åndedrætsbesvær og spædbørn under 4 måneder har størst risiko for kvælning.

For børn med lav fødselsvægt og børn med helbredsproblemer, bedes du forhøre dig hos din læge, inden dette produkt tages i brug.

Hold altid øje med barnet, når bæreselen bruges.

Vær opmærksom på faremomenter i hjemmet, såsom varmekilder, spild af varme drikke eller lignende.

Pas på, når du bukker eller læner dig fremad og sidelæns.

Din balance kan påvirkes negativt af dine og dit barns bevægelser.

Denne bæresele er beregnet til brug voksne. Og den må kun bruges gående, stående og siddende.

Denne bæresele er ikke beregnet til brug under udøvelse af sportsaktiviteter.

En bæresele må **IKKE** bruges af personer med en pacemaker, da magnetspændet kan forstyrre pacemakeren.

En bæresele må **ALDRIG** bruges af personer, hvis balance eller mobilitet er svækket på grund af motion, døsigthed eller helbredsmæssig tilstand.

En bæresele må **ALDRIG** bruges af personer, der er i gang med at lave mad eller gøre rent, da dette indebærer udsættes for varmekilder og kemikalier.

En bæresele må **ALDRIG** bruges under kørsel, hverken som chauffør eller passager i køretøjet.

Du må **ALDRIG** lægge ned eller sove med et barn i bæreselen.

Liste over dele

Kontroller, at alle delene følger med, inden du begynder at samle produktet. Hvis der mangler nogen dele, bedes du venligst kontakte Nuna. Der skal ikke bruges værktøj til at samle produktet

- 1 Skulderspænde
- 2 Skuldersele med spænde
- 3 Justeringselement på skulderspænde
- 4 Knap til nakkestøtte
- 5 Justeringsknap til ben-hul
- 6 Sidespænde
- 7 Lomme på talje
- 8 Sædestrop
- 9 Sædeknep
- 10 Skuldersele
- 11 Knapper til hætte
- 12 Spænde
- 13 Justeringselement til skuldersele
- 14 Taljebånd

Aftagelige dele

- 15 Hagesmæk (x2)
- 16 Spændebeslag
- 17 Nakkestøtte
- 18 Lomme på hætte
- 19 Lynlås på nakkestøtte

Baby-booster

- 20 Baby-booster (taget af/ikke i brug)
- 21 Baby-booster (taget på/i brug)

Samling af produktet

Placer nakkestøtten i henhold til barnets vægt og skemaet nedenfor.

 Spædbarnets hoved skal støttes indtil barnet er stærk nok til selv, at holde hovedet oppe (gerne når barnet er ca. 4 måneder gammel).

- 1 - **Vendende indad/Baby-Booster 3,5–7 kg (8–15 pund) 0 - 4 måneder**
- 2 - **Vendende indad 7–13,5 kg (15–30 pund) 4+ måneder**
- 3 - **Vendende udad 9–13,5 kg (20–30 pund) 6+ måneder**
- 4 - **Bærende på ryggen 25–35 kg (11-16 pund) 9+ måneder**

Brug af produktet

Sådan spændes bæreselen fast

- 1 - Åbn taljebåndet. (1)
- 2 - Sørg for at rygselen og spænderne på skuldrene og siderne spændes. (2)
- 3 - Hold bæreselen foran dig selv, og stik dine arme gennem skulderselerne. (3)
- 4 - Træk bæreselen over hovedet. (4)
- 5 - Juster rygselens højde og bredde, så den sidder behageligt. Rygselen skal hvile mellem skulderbladene. (5)
- 6 - Spænd taljebåndet fast på ryggen med velcro-båndet, så det sidder ordentligt på plads. (6)

Bæreselen tages af, ved at følge disse trin i omvendt rækkefølge.

 Bæreselen må **IKKE** tages af, når barnet sidder i den.

Sådan åbnes bæreselen

- 1 - Løsn begge skulderspænder. (7)
- 2 - Løsn begge spænder på siden. (8)
- 3 - Bæreselen er nu åben. (9)

- 4 - Hvis barnet vejer over 7 kg (15 pund), skal ben-hullerne ikke justeres. Træk justeringsknappen til ben-hullerne ud af knaphullet på skulderstroppen i nærheden af sidespændet. (10)

 Hvis barnet vejer under 7 kg (15 pund) **SKAL** ben-hullerne justeres til en mindre størrelse, så barnet ikke glider ud. Undgå, at barnets ben klemmes eller grides for meget, når hullerne justeres.

Baby-Booster

 Baby-boosteren **SKAL** bruges, hvis barnet vejer under 7 kg (15 pund).

- 1 - Sørg for, at skulder- og sidespænderne er spændt fast på den ene side, og find baby-boosteren inde i bæreselen. (11)
- 2 - Lås baby-boosterens sider sammen med lyslåsen. (12)

Når barnet bliver for stor til baby-boosteren:

- 3 - Tag baby-boosteren af ved at åbne lynlåsen. (13)
- 4 - Fold den på langs og spænd velcro-båndet på langs af stoffet. (14)
- 5 - Tryk den sammen i hjørnerne. (15)
- 6 - Sørg for at lynlåsen på den korte side er dækket af stoffet. Begge dele af lynlåsen skal være dækket. (16)

Vendende indad

- 1 - **Baby-Booster 3,5–7 kg (8–15 pund) 0 - 4 måneder**
- 2 - **7–13,5 kg (15–30 pund) 4+ måneder**

Sådan spændes barnet fast

 Vi anbefaler at du sidder ned, når barnet spændes fast i bæreselen, så du har bedre kontrol.

- 1 - Start med at åbne bæreselen helt (og med baby-boosteren sat på, hvis barnet vejer under 7 kg (15 pund)). (17)

- 2 - Spænd den ene spænde på siden. (18)
- 3 - Hold barnet sikkert mod brystet med den ene hånd, og brug den anden hånd til at løfte forsiden af bæreselen op. (19)
- 4 - Før barnets ben gennem hullerne i sædet/boosteren, og spænd spændet på siden. (20)
- 5 - Hold bæreselen og barnet mod dig selv med den ene hånd, og brug den anden til at spænde spændet på den anden side. (21)
- 6 - Hold barnet i bæreselen med den ene hånd, og spænd skulderspænderne en ad gangen. (22)
- 7 - Træk forsigtigt justeringselementerne på begge skuldreseler ned, indtil bæreselen sidder behageligt. (23)
- 8 - Juster skulderselerne ved at trække forsigtigt i begge justeringselementer på samme tid. (24)
- 9 - Sørg for, at barnet sidder behageligt og sikkert i bæreselen. Juster selerne omkring barnet, og sørg for at alle spænderne er spændt og knapperne er knappet. Sørg for, at barnet har plads til at bevæge hovedet, og hold barnets ansigt væk fra forhindringer. (25)

 Barnet skal være tæt på dig, højst oppe på kroppen.

 Sørg for at du hele tiden kan se barnet ansigt.

Nakkestøtte

- 1 - Børn der vejer op til 3,5–7 kg (8-15 kg) skal bruge nakkestøtten til at støtte deres hoved og nakke. Sæt nakkestøtten på knapperne på de øvre knapper. Fold først nakkestøtten ned, når barnet selv kan holdet hovedet op (normalt efter ca. 4 måneder). (26)
- 2 - For at folde nakkestøtten ned, skal du trykke begge øvre knapper på nakkestøtten op og ud af knaphullerne. (27)

- 3 - Fold nakkestøtten nedad. (28)
- 4 - Knap knapperne for neden med knaphullerne på nakkestøtten. (29)
- 5 - Sørg for, at barnet sidder behageligt og sikkert i bæreselen. Juster selerne omkring barnet, og sørg for at alle spænderne er spændt og knapperne er knappet. Sørg for, at barnet har plads til at bevæge hovedet, og hold barnets ansigt væk fra forhindringer. (30)
- 6 - For at tage nakkestøtten af, skal du låse lynlåsen helt op og tage den af bæreselen. (31)

Vendende udad

- 1 - **9–13,5 kg (20–30 pund)** 6+ måneder

Sædestrop

- 1 - Find sædestroppen og sædeknappen i lommen på forsiden. (32)
- 2 - Sæt sædeknappen i en af knaphullerne på sædestroppen i henhold til, hvor smal sædet skal være så det passer til barnet. (33)

 Sædebredden er justeret korrekt, når barnets lår støttes.

- 3 - Fold nakkestøtten nedad, så barnets ansigt er over den øverste kant på bæreselen. Bæreselen er nu klar til at barnet kan puttes i. (34)

Hvis barnet skal vende udad, skal du følge samme trin, som når det vender indad (side 168).

Bærende på ryggen

- 1 - **25–35 kg (11-16 pund)** 9+ måneder

Bærende på ryggen

 Vi anbefaler at øve denne metode et par gange uden barnet i bæreselen, inden du gør dette med barnet.

 Barnet må **ALDRIG** vende udad (væk fra dig selv), når det bæres på ryggen.

- 1 - Hold barnet i bæreselen med ansigtet mod brystet, løsn begge justeringselementer på skulderselerne (**de må IKKE løsnes helt**). (35)
- 2 - Træk højre arm ud af højre skulderstop, og før langsomt barnet rundt med venstre arm. (36)
- 3 - Før venstre arm under justeringselementet på siden, mens du holder barnet med højre arm. (37)
- 4 - Hold barnet med højre arm, og før det til højre hofte med venstre arm. (38)
- 5 - Hold barnet og grib fat i skulderselen med venstre hånd og træk den over skulderen. (39)
- 6 - Hold barnet og grib fat i skulderselen med venstre hånd og træk den over skulderen. (40)
- 7 - Før venstre arm op gennem justeringselementet på siden, mens du holder barnet på ryggen med højre arm. (41)
- 8 - Får højre arm ned gennem skulderstoppen, og før langsomt barnet rundt med venstre arm. Begge skuldreseler skal du sidde sikker på din skuldre. (42)
- 9 - Træk justeringselementerne på skulderselerne ned for at stramme dem. Juster rygselen op, ned og side til side. (43)
- 10 - Rul resten af justeringselementet på skulderselen op, og sæt elastikken rundt om, så den ikke er i vejen. (44)
- 11 - Sørg for, at barnet sidder behageligt og sikkert i bæreselen. Juster selerne omkring barnet, og sørg for at alle spænderne er spændt og knapperne er knappet. Sørg for, at barnet har plads til at bevæge hovedet, og hold barnets ansigt væk fra forhindringer. (45)

Tilbehør

Hagesmæk

- 1 - Sørg for at nakkestøtten er foldet ned og spændt fast med de nedre knapper. (46)
- 2 - Gem resten af skulderselen i lommen lige under selen i spændet. (47)
- 3 - Tildæk forsiden af nakkestøtten med forsiden af hagesmækken og før begge knapper på nakkestøtten gennem knaphullerne på hagesmækken. (48)
- 4 - Fold hagesmækken sammen og læg den over nakkestøttens øverste kant. (49)
- 5 - Vikl siderne på hagesmækken rundt om selen i spændet. Stik hagesmækkens bagkant mellem skulderselen og selen i spændet. Læg hagesmækkens forkant over selen i spændet. (50)
- 6 - Spænd velcro-båndene på siderne. Sørg for, at hagesmækken ligger fladt og er spændt fast på bæreselens øverste kant. (51)

Spændebeslag

- 1 - Knap hovedstøtten op, tag den af og fold den. (52)
- 2 - Stik resten af skulderspændets justeringssæle i lommen på skulderspændestroppen. (53)
- 3 - Tryk selebeslaget mellem skulderstoppen og skulderspændestroppen. (54)
- 4 - Stik knappen på skulderspændestroppen gennem knaphullet på selehylsteret. (55)
- 5 - Fastgør velcrobåndet. Sørg for, at selebeslagets nederste kant stikkes bag hovedstøtten. (56)

- 6 - Gentag på den anden side. Når begge selebeslag er spændt, skal begge knapper for neden på hovedstøtten knappen i knaphulleren på hovedstøtten. (57)

Hætte

- 1 - Sørg for at nakkestøtten er foldet ud og spændt fast med de øvre knapper. Knap knappen op på lommen for oven på nakkestøtten. (58)
- 2 - Træk hættens ud af lommen. (59)
- 3 - Juster hættens til den ønskede position, så den skygger for barnet. (60)
- 4 - Knap de tre knapper på hættens på knapperne på skulderselen. Gør det samme på den anden side. (61)

 Sørg for, at hættens ikke dækker for barnets mund eller lægger for tæt på hovedet.

Rengøring og vedligeholdelse

Vejledningerne til vask og tørring kan findes på mærkaten, der sidder på stoffet på bæreselen. Vi anbefaler at bruge en vaskepose.

Det er normalt, at stoffet falmer fra sollys og viser slid efter lang tids brug, selv når det bruges normalt.

Af sikkerhedsmæssige grunde må dette produkt kun bruges med originale dele fra Nuna.

Kontroller regelmæssigt, at alt fungerer korrekt. Hvis nogen dele går i stykker, ødelægges eller mangler, må dette produkt ikke længere bruges.

TÄRKEÄÄ!
LUE KAIKKI OHJEET
ENNEN KANTOREPUN
KOKOAMISTA JA KÄYTTÖÄ.
SÄILYTÄ OHJEET TULEVAA
KÄYTTÖÄ VARTEN

Tuotetiedot

Mallinumero: _____

Valmistettu (pvm): _____

Tuotteen rekisteröinti

Täytä seuraavat tiedot. Mallinumero ja valmistuspäivämäärä näkyvät tuotteen tarrassa. Täytä edeltä käsin maksettu tuotteeseen kiinnitetty postikortti ja lähetä se jo tänään.

Rekisteröidäksesi tuotteen, siirry osoitteeseen

www.nunababy.com/usa/register-gear

Takuu

Me olemme suunnitelleet tarkoituksella korkealaatuisen tuotteemme niin, että ne voivat kasvaa sekä lapsesi että perheesi myötä. Koska me seisomme tuotteemme takana, varusteamme kattaa tuotekohtainen mukautettu takuu, joka alkaa tuotteen ostopäivästä. Pidä ostotosite, mallinumero ja valmistuspäivämäärä käsillä, kun otat meihin yhteyttä.

Katso takuutiedot osoitteesta

www.nunababy.com/usa/warranty

Yhteystiedot

Saadaksesi vaihto-osia, palvelua, tai jos sinulla on lisäkysymyksiä takuusta, ota yhteyttä asiakaspalveluosastoomme

Yhdysvalloissa

infousa@nunababy.com

www.nunababy.com

1.855.NUNA.USA

Yhdistyneessä kuningaskunnassa

infouk@nunababy.com

www.nunababy.com

Lapsikäyttöv- aatimukse

Katso seuraavasta kaaviosta oikea käyttö varmistaaksesi lapsen turvallisuuden. Kantotapoja on neljä. Käyttötavan määrittää lapsen paino.

Normin EN 13209-2:2015

ASTM F2236-16a

- 1 - Sisään päin/Vauvatehostin
3,5–7 kg 0 - 4 kuukautta
- 2 - Sisään päin
7–13,5 kg 4+ kuukautta
- 3 - Ulos päin
9–13,5 kg 6+ kuukautta
- 4 - Selässä kantaminen
11–16 kg 9+ kuukautta

⚠ VÝSTRAHA

RIZIKO PÁDU A UDUSENIA

RIZIKO PÁDU - Dojčatá môžu vypadnúť cez široký otvor pre nohy alebo z nosiča. Postupujte podľa pokynov na použitie.

- Malé deti môžu vypadnúť cez otvor pre nohy. Upravte otvory pre nohy tak, aby sa pohodlne prispôsobili nohám dieťaťa.
- Pred každým použitím sa uistite, že sú všetky pracky, upínadlá a upravovacie popruhy upevnené.
- Buďte zvlášť opatrný pri nakláňaní alebo chôdzi.
- Nikdy sa neohýbajte v páse, ohýbajte sa v kolenách.
- Tento nosič používajte len pre deti s hmotnosťou medzi 3,5 kg (8 libier) a 16 kg (35 libier).

RIZIKO UDUSENIA - Dojčatá mladšie ako 4 mesiace sa môžu v tomto výrobku udusiť, ak sa ich tvár pritlačí tesne k vášmu telu.

- Nepripútavajte dieťa príliš tesne k svojmu telu.
- Nechajte priestor na pohyb hlavy.
- Vždy nechávajte detskú tvár bez prekážok.

⚠ VAROITUS

Tarkista ennen jokaista käyttöä, että kaikki soljet painonapit, hihnat ja säädöt ovat tiukasti kiinnitetyjä.

Tarkista kantoreppu ennen jokaista käyttöä revenneiden hihnojen ja kankaan sekä vahingoittuneiden kiinnikkeiden varalta.

Lopeta kantorepun käyttö, jos osia puuttuu tai ne ovat vahingoittuneet.

Lapsen on oltava sinua kohti, kunnes hän pystyy pitämään päätään suorassa.

Varmista lapsen oikea sijoittuminen tuotteessa, mukaan lukien jalkojen asettelu.

Varmista, että vauvan jalat ovat hajareisin istuimessa ja kädet levitettynä käsireikien läpi.

Tarkista säännöllisesti, että lapsi on asettunut mukavasti

kantoreppuun, erityisesti käytettäessä selässä kantamiseen.

Varmista putoamisvaaran ehkäisemiseksi, lapsi on aseteltu turvallisesti kantoreppuun.

Pidä lapsesta aina kunnolla kiinni, kunnes lapsi on aseteltu oikein.

Vauvatehostinta on käytettävä lapsilla, jotka painavat 3,5–7 kg ja sitä tulee käyttää **VAIN** lapsen ollessa sisään päin.

Ennenaikaisilla vauvoilla, vauvoilla, joilla on hengitysongelmia ja alle 4-kuukautisilla vauvoilla on suurin tukehtumisriski.

Kysy ennen tuotteen käyttöä vauvoilla, joilla on pieni syntymäpaino tai lääketieteellisiä vaivoja, neuvoa terveysalan ammattilaisilta.

Kun käytät kantoreppua, valvo lasta.

Ole tietoinen kotiympäristön vaaroista, kuten lämmönlähteistä tai läikkyvistä kuumista juomista.

Ole varoivainen taivuttaessa tai nojatessa eteen päin tai sivuille.

Sinun ja lapsesi liike voi heikentää tasapainoasi.

Kantoreppu on tarkoitettu aikuisten käytettäväksi vain kävellessä, seisottaessa tai istuessa.

Tämä kantoreppu ei sovellu käytettäväksi urheiltaessa.

ÄLÄ käytä tätä kantoreppua, jos sinulla on sydämentahdistin, koska magneettisoljet voivat häiritä tahdistinta.

ÄLÄ KOSKAAN käytä kantoreppua, kun tasapaino tai liikkuvuus on heikentynyt harjoittelun, väsymyksen tai lääketieteellisen vaivan johdosta.

ÄLÄ KOSKAAN käytä kantoreppua osallistuessasi toimintaan, kuten ruoanlaitto tai siivous, joihin liittyy lämmönlähde tai altistuminen kemikaaleille.

ÄLÄ KOSKAAN käytä kantoreppua ajaessasi tai ollessasi matkustajana moottoriajoneuvossa.

ÄLÄ KOSKAAN laskeudu makuulle tai nuku lapsen ollessa kantorepussa.

Osaluettelo

Varmista, että kaikki osat ovat käytettävissä ennen kokoamista. Jos jokin osa puuttuu, ota yhteyttä Nunaan. Kokoamiseen ei tarvita työkaluja.

- 1 Hartiasolki
- 2 Hartiasoljen hihna
- 3 Hartiasoljen säädin
- 4 Päätuen nappi
- 5 Jalkareian säätönappi
- 6 Sivusolki
- 7 Vyötärötasku
- 8 Istuimen leveyshihna
- 9 Istuimen leveysnappi
- 10 Hartiahihna
- 11 Hupun painonapit
- 12 Kiinnike
- 13 Hartiasäätöhihna
- 14 Vyötäröhihna

Irrotettavat osat

- 15 Ruokalappu (x2)
- 16 Solkien kannet
- 17 Pään tuki
- 18 Hupputasku
- 19 Päätuen vetoketju

Vauvatehostin

- 20 Vauvatehostin (Vetoketju auki/Ei käytössä)
- 21 Vauvatehostin (Vetoketju kiinni/Käytössä)

Tuotteen asennus

Sijoita päätuki alla olevan kaavion perusteella vauvan painon mukaisesti.

! Vauvan pään tulee olla tuettu, kunnes hänellä on voimakas pään hallinta (noin 4-kuukautinen).

- 1 - Sisään päin/Vauvatehostin 3,5–7 kg 0 - 4 kuukautta
- 2 - Sisään päin 7–13,5 kg 4+ kuukautta
- 3 - Ulos päin 9–13,5 kg 6+ kuukautta
- 4 - Selässä kantaminen 11–16 kg 9+ kuukautta

Tuotteen käyttö

Kantorepun kiinnitys

- 1 - Avaa vyötäröhihna. (1)
- 2 - Varmista, että Kiinnike, hartiasoljet ja sivusoljet on liitetty. (2)
- 3 - Pitäen kantoreppua edessäsi, liu'uta kätesi hartiahihnojen läpi. (3)
- 4 - Vedä kantoreppu pääsi yli. (4)
- 5 - Säädä selkäkiinnikkeen korkeus ja leveys pysty- ja sivusuunnassa saavuttaaksesi mukavan sopivuuden. Selkä kiinnikkeet tulee sijoittaa lapaluiden välissä. (5)
- 6 - Kiinnitä vyötärönauha selän taakse, kiinnittäen koukun ja silmukan nauhan pitämiseksi tiukasti paikallaan. (6)

Poistaaksesi kantorepun, toimi päinvastaisessa järjestyksessä.

! ÄLÄ irrota kantoreppua lapsen ollessa sen sisällä.

Kantorepun avaaminen

- 1 - Vapauta molemmat hartiasoljet. (7)
- 2 - Vapauta molemmat sivusoljet. (8)
- 3 - Kantoreppu on auki. (9)
- 4 - Jos lapsi painaa yli 7 kg, jalkareikien säätöjä ei tarvita. Liu'uta jalkareian säätönappi ulos napinreiästä hartiahihnassa lähellä sivusolkea. (10)
! Jalan reiän säädintä **ON** käytettävä lapsilla, jotka painavat alle 7 kg jalkareian pienentämiseksi ja liukumisen estämiseksi ilman lapsen jalkojen puristamista tai hankaamista.

Vauvatehostin

- !** Vauvatehostinta **ON** käytettävä, jos lapsi painaa alle 7 kg.
- 1 - Hartia- ja sivusoljet kiinnitettyinä toiselle sivulle, paikanna kantorepun sisällä oleva vauvatehostin, jonka vetoketju on avattu. (11)
 - 2 - Vedä vauvatehostimen sivut vetoketjulla yhteen. (12)

Kun lapsi kasvaa ohi vauvatehostimesta:

- 3 - Avaa lapsitehostimen vetoketju. (13)
- 4 - Taita pitkä sivu itsensä alle ja kiinnitä koukku ja silmukka kankaan pituussuunnassa. (14)
- 5 - Työnnä kulmat sisään. (15)
- 6 - Varmista, että lyhyellä sivulla oleva vetoketju on kankaan peittämä. Molempien vetoketjun osien tulisi nyt olla peitettyjä. (16)

Sisään päin

- 1 - Vauvatehostin 3,5–7 kg 0 - 4 kuukautta
- 2 - 7–13,5 kg 4+ kuukautta

Lapsen kiinnittäminen

! On suositeltavaa olla istuvillaan lasta kantoreppuun kiinnitettäessä, se tarjoaa paremman hallinnan.

- 1 - Aloita kantoreppu täysin avoimena (ja lapsitehostin kiinnitettynä, jos lapsi painaa alle 7 kg). (17)
- 2 - Kiinnitä yksi sivusolki. (18)
- 3 - Pidä lasta yhdellä kädellä tukevasti rintaasi vasten ja nosta toisella kantorepun etuosaa. (19)
- 4 - Ohjaa lapsen jalka alas ja läpi aukosta istuimen/tehostimen ja kiinnitetyn sivusoljen välissä. (20)
- 5 - Pidä toisella kädellä kiinni kantorepusta lapsi itseäsi vasten ja kiinnitä toisella kädellä toinen sivusolki. (21)
- 6 - Pitäen lasta kantorepussa toisella kädellä, kiinnitä hartiasoljet yksi kerrallaan toisella kädellä. (22)
- 7 - Vedä varovasti molempia hartiasoljen säätimiä alas kiinnityksen säätämiseksi. (23)
- 8 - Säädä hartiahihnoja vetämällä varovasti molempia hartiasäätöhihnoja tasaisesti ulos edestäsi. (24)
- 9 - Varmista, että lapsi istuu mukavasti ja tiukasti kiinni kantorepussa. Säädä hihnat lapsen ympärillä ja varmista, että kaikki soljet ja painonapit ovat kiinni. Jätä tilaa lapsen pään liikkumiselle ja pidä kasvot vapaina esteistä. (25)

! Lapsen tulee olla sijoitettuna lähelle itseäsi, korkealla vartalollasi.

! Pidä lapsen kasvot aina näkyvissäsi.

Päätuki

- 1 - Kiinnitä 3,5–7 kg kiloa painavilla lapsilla pään tuki niin, että se on ylhäällä ja tukee lapsen pään ja niskan aluetta. Kiinnitä pään tuki ylemmän pään tuen nappeihin. Taita pään tuki alas vasta, kun lapsi pystyy kannattelemaan päätä ylhäällä (noin 4-kuukautinen). (26)
- 2 - Taittaaksesi alas, liu'uta molemmat ylemmän pään tuen napit ulos pään tuen napinreistä. (27)
- 3 - Taita pään tuki alas. (28)
- 4 - Kiinnitä molemmat alemmat pään tuen napit pään tuen napinreikiin. (29)
- 5 - Varmista, että lapsi istuu kantorepussa mukavasti ja tiukasti. Säädä hihnat lapsen ympärillä ja varmista, että kaikki soljet ja painonapit ovat kiinni. Jätä tilaa lapsen pään liikkumiselle ja pidä kasvot vapaina esteistä. (30)
- 6 - Poistaaksesi pään tuen, irrota se avaamalla kantorepun vetoketju. (31)

Ulos päin

- 1 - 9–13,5 kg 6+ kuukautta

Istuimen leveyshihna



- 1 - Paikanna sekä istuimen leveyshihna että istuimen leveysnappi etukangastaskun sisällä. (32)
- 2 - Kiinnitä istuimen leveysnappi jompaan kumpaan napinreikään istuimen leveyshihnassa sen mukaan, kuinka paljon istuinta on kavennettava lasta varten. (33)
 Istuimen leveys on oikein säädetty, jos lapsen reidet ovat tuettuja.
- 3 - Taita pään tuki alas niin, että lapsen kasvot ovat kantorepun yläreunan yläpuolella. Kantoreppu on nyt valmis lapsen kiinnittämiseen. (34)

Toimi samojen ohjeiden mukaisesti kuin kiinnitettäessä Kasvot sisään päin -tilaan (sivu 176), mutta aseta lapsi ulos päin.

Selässä kantaminen

- 1 - 11–16 kg 9+ kuukautta

Selässä kantamisasento

-  Tätä menetelmää on suositeltavaa käyttää muutamia kertoja ilman lasta ennen kuin sitä kokeillaan lapsella.
-  Lasta ei saa **KOSKAAN** sijoittaa kasvot ulospäin (poispäin itsestäsi) selässä kantamistilassa.
- 1 - Löysää lapsi kantorepussa sisään päin molemmat hartiasäätöhihnat (**ÄLÄ avaa solkea**). (35)
- 2 - Liu'uta oikea kätesi ulos oikeasta hartiahihnasta kannatellen lasta vasemmalla kädellä. (36)
- 3 - Liu'uta vasen kätesi hartian säätöhihnasta sivulla kannatellen lasta oikealla kädellä. (37)
- 4 - Kannatellen lasta oikealla kädellä, ohjaa lapsi vasemmalla kädellä oikealle lanteellesi. (38)
- 5 - Edelleen lasta tukien, tartu hartiahihnaan vasemmalla kädellä ja vedä se alas hartiasi yli. (39)
- 6 - Nojaa hieman eteenpäin ja siirrä lapsi selkääsi. (40)
- 7 - Liu'uta vasen kätesi ylös hartian säätöhihnasta sivulla kannatellen lasta selkäsi takana oikealla kädellä. (41)
- 8 - Liu'uta oikea kätesi alas oikeasta hartiahihnasta kannatellen lasta vasemmalla kädellä. Molempien hartiahihnojen tulisi nyt olla kiinni hartioiden ympäri. (42)
- 9 - Vedä hartioiden säätöhihnoja alas kiristääksesi. Säädä selkäkiinnikettä ylös tai alas pystyssä ja sivulta toiselle. (43)

- 10 - Kääri ylös hartian säätöhihnojen ylimääräinen pituus ja käytä joustavaa silmukkaa kokoon käärityn hihnan sitomiseksi sen pitämiseksi pois tieltä. (44)
- 11 - Varmista, että lapsi istuu kantorepussa mukavasti ja tiukasti. Säädä hihnat lapsen ympärillä ja varmista, että kaikki soljet ja painonapit ovat kiinni. Jätä tilaa lapsen pään liikkumiselle ja pidä kasvot vapaina esteistä. (45)

Lisävarusteet

Ruokalappu

- 1 - Varmista, että pään tuki on taitettu alas ja kiinnitetty paikalleen alemman pään tuen napeilla. (46)
- 2 - Säilytä hartiasoljen ylimääräistä hihnaa taskussa heti hartiasoljen alapuolella. (47)
- 3 - Peitä pään tuen etupuoli ruokakaukalon etupuolella ja liu'uta molemmat pään tuen napit ruokalapun napinreikien läpi. (48)
- 4 - Taita ja työnnä ruokakaukalo pään tuen yläreunan päälle. (49)
- 5 - Kiedo ruokalapun molemmat sivureunat hartiasoljen hihnan ympäri. Ruokalapun takareuna on pujotettu hartiahihnan ja hartiasoljen hihnan välistä. Ruokalapun etureuna on laskettu hartiasoljen hihnan päälle. (50)
- 6 - Kiinnitä koukun ja silmukan sivut. Varmista, että ruokalappu lepää tasaisena ja on kiinni kantorepun yläreunassa. (51)

Solkien kannet

- 1 - Avaa päätuen napitus ja taita se alas. (52)
- 2 - Säilytä hartiasoljen säätöhihnan yli jäävä osuus hartiasoljen hihnataskussa. (53)
- 3 - Liu'uta valjaiden suojuksen hartiahihnan ja hartiasoljen hihnan välistä. (54)

- 4 - Liu'uta hartiasoljen hihnan nappi valjaiden suojuksen napinreistä. (55)
- 5 - Kiinnitä koukku ja silmukka. Varmista, että valjaiden suojuksen alareuna on sullottu päätuen taakse. (56)
- 6 - Toista sama toisella puolella. Kun molemmat valjaiden suojuksot on kiinnitetty, kiinnitä molemmat alapäättuen napit päätuen napinreikiin. (57)

Kupu

- 1 - Varmista, että pään tuki on ylhäällä ja kiinnitetty paikalleen ylemmän pään tuen napeilla. Avaa painonappi taskussa, joka sijaitsee pään tuen yläreunassa. (58)
- 2 - Vedä huppu ulos kuputaskusta. (59)
- 3 - Säädä huppu haluttuun asentoon lapsen varjostamiseksi. (60)
- 4 - Kiinnitä hupun hihnan kolme painonappia hartiahihnaan. Toista sama toiselle puolelle. (61)
 Varmista, ettei huppu peitä lapsen suuta tai lepää liian tiukasti pään päällä.

Puhdistus ja kunnossapito

Katso pesu- ja kuivausohjeet kantorepun kankaaseen kiinnitetystä pesumerkistä. On suositeltavaa käyttää pesupussia.

On normaalia, että auringonpaiste haalistaa kangasta, ja että siinä näkyy kulumisen merkkejä pitkän käytön jälkeen, vaikka käyttö olisi normaalia.

Käytä turvallisuuden vuoksi vai alkuperäisiä Nuna-osia.

Tarkista säännöllisesti, että kaikki toimii oikein. Jos jokin osa on repeytynyt, rikki tai puuttuu, lopeta tämän tuotteen käyttö.

DÔLEŽITÉ!
PRED MONTÁŽOU A POUŽÍVANÍM
MÄKKÉHO NOSIČA SI
PREČÍTAJTE VŠETKY POKYNY.
POKYNY SI ODLOŽTE PRE
BUDÚCE POUŽITIE

Product Information

Číslo modelu: _____

Vyrobené v (dátum): _____

Registrácia výrobku

Prosíme, vyplňte informácie vyššie. Číslo modelu a dátum výroby sú umiestnené na štítku na výrobku. Vyplňte predplatený registračný korešpondenčný lístok priložený k výrobku a pošlite ho dnes.

Na zaregistrovanie výrobku navštívte stránku

www.nunababy.com/usa/register-gear

Záruka

Zámerne sme navrhli naše výrobky vysokej kvality tak, aby mohli rásť spolu s vaším dieťaťom aj vašou rodinou. Pretože stojíme za našim výrobkom, na naše vybavenie sa vzťahuje vlastná záruka na každý výrobok, začínajúc dňom jeho zakúpenia. V prípade, že nás budete kontaktovať, pripravte si doklad o kúpe, číslo modelu a dátum výroby.

Informácie o záruke nájdete na

www.nunababy.com/usa/warranty

Kontakt

Ohľadne náhradných dielov, servisu alebo dodatočnej záruky sa obráťte na naše oddelenie služieb zákazníkom.

V USA

infousa@nunababy.com

www.nunababy.com

1.855.NUNA.USA

V Spojenom kráľovstve

infouk@nunababy.com

www.nunababy.com

Child Usage Requirements

Správne použitie si pozrite v nižšie uvedenej tabuľke, aby ste zaistili bezpečnosť svojho dieťaťa. Existujú štyri spôsoby nesenia. Použitie spôsobu závisí od hmotnosti vášho dieťaťa.

Vyhovuje norme EN 13209-2:2015
ASTM F2236-16a

- 1 - Tvárou dovnútra/Dojčenská opierka
3,5 – 7 kg (8 – 15 libier) 0 - 4 mesiace
- 2 - Tvárou dovnútra
7 – 13,5 kg (15 – 30 libier) 4 + mesiacov
- 3 - Tvárou von
9 – 13,5 kg (20 – 30 libier) 6 + mesiacov
- 4 - Nesenie na chrbte
11 – 16 kg (25 – 35 libier) 9 + mesiacov

SK

SK

VÝSTRAHA

RIZIKO PÁDU A UDUSENIA

RIZIKO PÁDU - Dojčatá môžu vypadnúť cez široký otvor pre nohy alebo z nosiča. Postupujte podľa pokynov na použitie.

- Malé deti môžu vypadnúť cez otvor pre nohy.
- Pred každým použitím sa uistite, že sú všetky pracky, upínadlá a upravovacie popruhy upevnené.
- Bud'te zvlášť opatrný pri nakláňaní alebo chôdzi.
- Nikdy sa neohýbajte v páse, ohýbajte sa v kolenách.
- Tento nosič používajte len pre deti s hmotnosťou medzi 3,5 kg (8 libier) 16 kg (35 libier).

RIZIKO UDUSENIA - Dojčatá mladšie ako 4 mesiace sa môžu v tomto výrobku udusiť, ak sa ich tvár pritlačí tesne k vášmu telu.

- Nepripútavajte dieťa príliš tesne k svojmu telu.
- Nechajte priestor na pohyb hlavy.
- Vždy nechávajte detskú tvár bez prekážok.

VÝSTRAHA

Pred každým použitím skontrolujte, či sú všetky pracky, spony, popruhy a upravovacie popruhy upevnené.

Pred každým použitím skontrolujte, či nie sú rozpárané švy, roztrhané popruhy alebo textilie a či nie sú poškodené upínadlá.

Ak niektoré časti chýbajú alebo sú poškodené, prestaňte používať nosič.

Kým dieťa nebude schopné držať hlavu vzpriamene, musí ju mať vždy smerom k vám.

Zaistite správne umiestnenie dieťaťa vo výrobku vrátane umiestnenia nôh.

Uistite sa, že detské nohy sú obkročmo na sedačke a že ruky prechádzajú cez otvory na ruky.

Pravidelne kontrolujte, či je vaše dieťa pohodlne a bezpečne usadené v detskom nosiči, zvlášť pri používaní nosiča na chrbte.

Aby ste zabránili riziku pádu, uistite sa, že je vaše dieťa bezpečne umiestnené v nosiči.

Držte svoje dieťa vždy tesne, kým nebude správne priviazané.

Dojčenská opierka sa musí používať pri deťoch s hmotnosťou 3,5 – 7 kg (8 – 15 libier) a musí sa používať **LEN** s tvárou dieťaťa smerujúcou dovnútra.

Predčasne narodené deti, dojčatá s respiračnými problémami a dojčatá mladšie ako 4 mesiace sú najviac ohrozené udusením.

Pri deťoch s nízkou pôrodnou hmotnosťou a deťoch so zdravotnými ťažkosťami sa pred použitím výrobku poraďte s odborníkom v oblasti zdravotníctva.

Pri používaní mäkkého nosiča sledujte svoje dieťa.

Uvedomujte si riziká v domácom prostredí, napr. zdroje tepla, možnosť rozliatia horúcich nápojov.

Dávajte pozor, keď sa zohýbate alebo nakláňate dopredu či do boku.

Vaša rovnováha môže byť nepriaznivo ovplyvnená vašim pohybom a pohybom vášho dieťaťa.

Tento detský nosič je určený pre dospelých len počas chôdze, státia alebo sedenia.

Tento detský nosič nie je vhodný na používanie pri športových aktivitách.

NEPOUŽÍVAJTE tento mäkký nosič, ak používate kardiostimulátor, pretože magnetické pracky môžu rušiť kardiostimulátor.

NIKDY nepoužívajte mäkký nosič, keď sa zhorší rovnováha alebo pohyblivosť z dôvodu cvičenia, ospalosti alebo zdravotných ťažkostí.

NIKDY nepoužívajte mäkký nosič pri zapájaní sa do činností, ako sú varenie a čistenie, ktoré zahŕňajú zdroj tepla alebo vystavenie chemikáliám.

NIKDY nenoste mäkký nosič počas šoférovania ani ako cestujúci v motorovom vozidle.

NIKDY si nelíhajte ani nespíte s dieťaťom v detskom nosiči.

Zoznam jednotlivých častí

Pred zostavením sa presvedčte sa, či sú všetky diely k dispozícii. Ak chýba akýkoľvek diel, obráťte sa na spoločnosť Nuna. Na zostavenie nie sú potrebné žiadne nástroje.

- 1 Ramenná pracka
- 2 Popruh ramennej pracky
- 3 Upravovací popruh ramennej pracky
- 4 Gombík opierky hlavy
- 5 Gombík upravenia otvoru na nohu
- 6 Bočná pracka
- 7 Driekové vrecko
- 8 Popruh šírky sedačky
- 9 Gombík šírky sedačky
- 10 Ramenný popruh
- 11 Spony na kapucni
- 12 Pracka
- 13 Ramenný upravovací popruh

Odnímateľné časti

- 15 Podbradník (x2)
- 16 Kryty praciek
- 17 Opierka hlavy
- 18 Vrecko na kapucni
- 19 Zips opierky hlavy

Dojčenská opierka

- 20 Dojčenská opierka (Nezozipsovaná/ Nepoužíva sa)
- 21 Dojčenská opierka (Zozipsovaná/ Používa sa)

Nastavenie výrobku

Podľa nižšie uvedeného grafu umiestnite opierku hlavy podľa hmotnosti vášho dieťaťa.

! Hlava vášho dieťaťa sa musí podopierať, kým sa dieťaťu nevyvinie silná kontrola hlavy (približne do 4 mesiacov veku).

- 1 - **Tvárou dovnútra/Dojčenská opierka**
3,5 – 7 kg (8 – 15 libier) 0 - 4 mesiace
- 2 - **Tvárou dovnútra**
7 – 13,5 kg (15 – 30 libier) 4 + mesiacov
- 3 - **Tvárou von**
9 – 13,5 kg (20 – 30 libier) 6 + mesiacov
- 4 - **Nesenie na chrbte**
11 – 16 kg (25 – 35 libier) 9 + mesiacov

Používanie výrobku

- 1 - Roztvorte driekový pás. **(1)**
- 2 - Skontrolujte, či sú zadná pracka, ramenné pracky a bočné pracky pripojené. **(2)**
- 3 - Držte nosič pred sebou a pretiahnite ruky cez ramenné popruhy. **(3)**
- 4 - Pretiahnite si nosič cez hlavu. **(4)**
- 5 - Upravte výšku a šírku zadnej pracky vertikálne a do bokov, aby ste dosiahli pohodlné nasadenie. Zadná pracka musí spočívať medzi vašimi lopatkami. **(5)**
- 6 - Zatiahnite driekový pás za svojim chrbtom, pričom zapojte háčik a slučku tak, aby pás držal pevne na svojom mieste. **(6)**

Ak budete chcieť dať nosič dole, zopakujte vyššie uvedené kroky v opačnom poradí.

! **NEDÁVAJTE** nosič dole, kým v ňom je vaše dieťa.

Roztvorenie detského nosiča

- 1 - Uvoľnite obe ramenné pracky. **(7)**
- 2 - Uvoľnite obe bočné pracky. **(8)**
- 3 - Nosič je roztvorený. **(9)**
- 4 - Ak vaše dieťa váži viac ako 7 kg (15 libier), úprava otvorov na nohy nie je potrebná. Vysuňte gombík upravenia otvoru na nohu z otvoru gombíka na ramennom popruhu vedľa bočnej pracky. **(10)**
! Úpravy otvorov na nohy sa **MUSIA** vykonávať pre deti s hmotnosťou nižšou ako 7 kg (15 libier), aby sa zmenšila veľkosť otvoru na nohu a predišlo sa posúvaniu bez zovretia alebo odretia nohy vášho dieťaťa.

Dojčenská opierka

! Dojčenská opierka sa **MUSÍ** používať, ak vaše dieťa váži menej ako 7 kg (15 libier).

- 1 - S ramennými a bočnými prackami pripnutými na jednej strane nájdite nezozipsovanú dojčenskú opierku vo vnútri nosiča. **(11)**
- 2 - Zozipsujte kraje dojčenskej opierky dohromady. **(12)**

Keď vaše dieťa vyrastie z dojčenskej opierky:

- 3 - Rozzipsujte dojčenskú opierku. **(13)**
- 4 - Zložte dlhú stranu pod seba a upevnite háčik a slučku pozdĺž dĺžky textílie. **(14)**
- 5 - Zastrčte do rohov. **(15)**
- 6 - Skontrolujte, či je zips na krátkej strane prikrytý textíliou. Obe časti zipsu by teraz mali byť zakryté. **(16)**

Tvárou dovnútra

- 1 - **Dojčenská opierka**
3,5 – 7 kg (8 – 15 libier) 0 - 4 mesiace
- 2 - **7 – 13,5 kg (15 – 30 libier) 4 + mesiacov**

Zaistenie vášho dieťaťa

! Odporúčame, aby ste pri zaistovaní svojho dieťaťa v nosiči sedeli, pretože to umožňuje lepšiu kontrolu.

- 1 - Začnite s nosičom úplne otvoreným (a dojčenskou opierkou zaistenou, ak vaše dieťa váži menej ako 7 kg [15 libier]). **(17)**
- 2 - Zapnite jednu bočnú pracku. **(18)**
- 3 - Jednou rukou podržte svoje dieťa pevne na svojej hrudi a druhou zdvihnite prednú časť nosiča. **(19)**
- 4 - Prevlečte nohu svojho dieťaťa nadol cez otvor medzi sedačkou/opierkou a zapnutou prackou. **(20)**
- 5 - Jednou rukou podržte nosič a svoje dieťa na sebe a použite druhú ruku na zaistenie druhej bočnej pracky. **(21)**
- 6 - Jednou rukou držte svoje dieťa v nosiči a zaistíte najskôr jednu ramennú pracku a potom druhú. **(22)**
- 7 - Jemne potiahnite oba upravovacie popruhy ramennej pracky nadol, aby ste si upravili nasadenie. **(23)**
- 8 - Ramenné popruhy upravte jemným rovnomerným potiahnutím oboch ramenných upravovacích popruhov smerom vpred pred seba. **(24)**
- 9 - Skontrolujte, či vaše dieťa sedí v detskom nosiči pohodlne a bezpečne. Upravte popruhy okolo svojho dieťaťa a skontrolujte, či sú všetky pracky a spony upevnené. Ponechajte priestor na pohyb hlavy vášho dieťaťa a nechávajte detskú tvár bez prekážok. **(25)**

! Vaše dieťa by malo byť umiestnené blízko vás, vysoko na vašom tele.

! Vždy majte tvár vášho dieťaťa tak, aby ste na ňu videli .

Opierka hlavy

- 1 - Pre dieťa s hmotnosťou 3,5 – 7 kg (8 – 15 libier) upevnite opierku hlavy tak, aby bola hore a podopierala oblasť hlavy a krku dieťaťa. Opierku hlavy pripnite k horným gombíkom opierky hlavy. Opierku hlavy zložte až vtedy, keď bude dieťa schopné udržať svoju hlavu hore (pribl. od 4 mesiacov). **(26)**
- 2 - Ak budete chcieť zložiť opierku, posuňte oba horné gombíky opierky hlavy von z otvorov gombíkov na opierke hlavy. **(27)**
- 3 - Zložte opierku hlavy. **(28)**
- 4 - Oba spodné gombíky opierky hlavy pripnite k otvorom na gombíky v opierke hlavy. **(29)**
- 5 - Skontrolujte, či vaše dieťa sedí v detskom nosiči pohodlne a bezpečne. Upravte popruhy okolo svojho dieťaťa a skontrolujte, či sú všetky pracky a spony upevnené. Ponechajte priestor na pohyb hlavy vášho dieťaťa a nechávajte detskú tvár bez prekážok. **(30)**
- 6 - Ak chcete dať opierku hlavy dole, odzipsujte ju z nosiča. **(31)**

Tvárou von

- 1 - 9 – 13,5 kg (20 – 30 libier) 6 + mesiacov

Popruh šírky sedačky

- 1 - Nájdite popruh šírky sedačky a gombík šírky sedačky vo vnútri predného textilného vrečka. **(32)**
- 2 - Zapnite gombík šírky sedačky do oboch otvorov na gombíky na popruhu šírky sedačky v závislosti od toho, ako veľmi potrebujete zúžiť sedačku pre vaše dieťa. **(33)**

⚠ Šírka sedačky je upravená správne, ak sú podopreté stehná vášho dieťaťa.

- 3 - Opierku hlavy zložte tak, aby bola tvár vášho dieťaťa nad horným okrajom nosiča. Nosič je pripravený, aby ste teraz upevnili svoje dieťa. **(34)**

Postupujte podľa rovnakých krokov na upevnenie ako pri režime Tvárou dovnútra **(page 184)**, ale svoje dieťa posad'te tvárou smerom von.

Nesenie na chrbte

- 1 - 11 – 16 kg (25 – 35 libier) 9 + mesiacov

Poloha pre nesenie na chrbte

⚠ Pred skúšaním tohto spôsobu s vašim dieťaťom odporúčame, aby ste si ho odskúšali niekoľkokrát bez dieťaťa v nosiči.

⚠ V režime nesenia na chrbte nesmie dieťa **NIKDY** smerovať tvárou von (smerom od vás).

- 1 - S dieťaťom v detskom nosiči smerujúcim tvárou dovnútra uvoľnite oba ramenné upravovacie popruhy **(NEROZOPÍNAJTE pracky)**. **(35)**
- 2 - Svoju pravú ruku vysuňte z pravého ramenného popruhu, pričom svoje dieťa hojdajte ľavou rukou. **(36)**
- 3 - Posuňte svoju ľavú ruku pod ramenný upravovací popruh nabok, pričom svoje dieťa hojdajte pravou rukou. **(37)**
- 4 - Hojdajte svoje dieťa pravou rukou a nasmerujte ho na svoje pravé bedro ľavou rukou. **(38)**
- 5 - Stále podopierajte svoje dieťa, uchopte ramenný popruh ľavou rukou a pretiahnite ho cez svoje rameno dole. **(39)**
- 6 - Jemne sa nakloňte dopredu a dajte si dieťa na chrbát. **(40)**
- 7 - Posuňte svoju ľavú ruku nahor cez ramenný upravovací popruh nabok, pričom svoje dieťa hojdajte pravou rukou za svojim chrbtom. **(41)**
- 8 - Svoju pravú ruku zasuňte nadol cez ramenný popruh, pričom svoje dieťa hojdajte ľavou rukou. Oba ramenné popruhy by teraz mali byť upevnené okolo vašich ramien. **(42)**

- 9 - Zatiahnite potiahnutím ramenných upravovacích popruhov nadol. Upravte zadnú pracku dohora alebo dodola a z boka na bok. **(43)**
- 10 - Zviňte prebytočnú dĺžku ramenných upravovacích popruhov a na uloženie zvinutého popruhu použite elastickú slučku, aby nezavadzal. **(44)**
- 11 - Skontrolujte, či vaše dieťa sedí v detskom nosiči pohodlne a bezpečne. Upravte popruhy okolo svojho dieťaťa a skontrolujte, či sú všetky pracky a spony upevnené. Ponechajte priestor na pohyb hlavy vášho dieťaťa a nechávajte detskú tvár bez prekážok. **(45)**

Príslušenstvo

Podbradník

- 1 - Skontrolujte, či je opierka hlavy zložená a zaistená na mieste pomocou spodných gombíkov opierky hlavy. **(46)**
- 2 - Uložte prebytočnú dĺžku popruhu ramennej pracky do vrečka tesne pod ramennou prackou. **(47)**
- 3 - Prikryte prednú časť opierky hlavy prednou časťou podbradníka a prevlečte oba gombíky opierky hlavy cez otvory na gombíky v podbradníku. **(48)**
- 4 - Zložte a zastrčte podbradník cez horný okraj opierky hlavy. **(49)**
- 5 - Obaľte oba bočné okraje podbradníka okolo popruhu ramennej pracky. Zadný okraj podbradníka sa posunie medzi ramenný popruh a popruh ramennej pracky. Predný okraj podbradníka sa preloží cez popruh ramennej pracky. **(50)**
- 6 - Pripnite boky háčika a slučky. Skontrolujte, či podbradník leží rovno a či je pripevnený k hornému okraju detského nosiča. **(51)**

Kryty praciek

- 1 - Odopnite opierku hlavy a zložte ju. **(52)**
- 2 - Zvyšnú dĺžku nastavovacieho popruhu ramennej spony uložte do vrecka na popruhu ramennej spony. **(53)**
- 3 - Presuňte kryt popruhu medzi ramenný popruh a popruh ramennej spony. **(54)**
- 4 - Presuňte tlačidlo na popruhu ramennej spony cez otvor pre tlačidlo na kryte popruhu. **(55)**
- 5 - Pripevnite háčik a slučku. Uistite sa, že je spodný okraj krytu popruhu zasunutý za opierku hlavy. **(56)**
- 6 - Zopakujte na druhej strane. Keď budú oba kryty popruhov zaistené, pripnite obe spodné tlačidlá opierky hlavy do otvorov na tlačidlá na opierke hlavy. **(57)**

Kapucňa

- 1 - Skontrolujte, či je opierka hlavy hore a zaistená na mieste pomocou horných gombíkov opierky hlavy. Otvorte chlopňu vrecka umiestneného na hornom okraji opierky hlavy. **(58)**
 - 2 - Vytiahnite kapucňu z vrecka na kapucňu. **(59)**
 - 3 - Upravte kapucňu do želanej polohy, aby chránila vaše dieťa. **(60)**
 - 4 - Pripnite tri spony na popruhu kapucne k trom sponám na ramennom popruhu. Zopakujte na druhej strane. **(61)**
-  Skontrolujte, či kapucňa nezakrýva ústa vášho dieťaťa alebo či na jeho hlave neleží príliš tesne.

Čistenie a údržba

Pokyny na umývanie a sušenie nájdete na štítku s informáciami o starostlivosti, ktorý je pripevnený na textílii nosiča. Odporúčame použiť vrece na bielizeň.

Je normálne, že tkanina po dlhšom období používania vybledne zo slnečného žiarenia a nesie známky opotrebovania, aj keď sa výrobok používa normálne.

Z bezpečnostných dôvodov používajte iba originálne diely Nuna.

Pravidelne kontrolujte, či všetko funguje správne. Ak sú akékoľvek časti roztrhnuté, zlomené alebo chýbajú, prestaňte tento výrobok používať.

제품 정보

모델 번호: _____

제조 날짜: _____

제품 등록

위 정보를 기입해 주십시오. 모델 번호 및 제조 날짜는 제품 라벨에 나와 있습니다. 제품에 부착되어 있는 사전 결제 등록 엽서를 작성하여 지금 바로 우편으로 발송해 주십시오.

제품을 등록하려면 아래 웹사이트를 방문하십시오.

www.nunababy.com/usa/register-gear

보증

당사는 아이와 가족이 모두 함께 성장할 수 있게 목적 의식을 갖고 고품질 제품을 설계했습니다. 당사는 당사 제품을 신뢰하기 때문에 장비 구입 날짜부터 제품당 사용자를 위한 보증을 함께 제공합니다. 당사에 문의할 때는 구매 영수증, 모델 번호 및 제조 날짜를 알려 주십시오.

보증 정보는 다음 웹사이트를 방문하십시오.
www.nunababy.com/usa/warranty

문의처

교체 부품, 서비스 또는 추가 보증 질문은 고객 서비스 부서에 문의해 주시기 바랍니다.

미국
infousa@nunababy.com
www.nunababy.com
1.855.NUNA.USA

영국
infouk@nunababy.com
www.nunababy.com

아이 사용 요구 사항

아이의 안전을 보장하기 위한 적절한 사용에 대해서는 아래 차트를 참조해 주시기 바랍니다. 4가지 운반 모드가 있습니다. 모드 사용은 아이의 체중에 따라 결정됩니다.

EN 13209-2:2015
ASTM F2236-16a

- 1 - 마주 보기/유아 부스터
8~15lb (3.5~7kg) 0~4개월
- 2 - 마주 보기
15~30lb (7~13.5kg) 4개월 이상
- 3 - 정면 보기
20~30lb (9~13.5kg) 6개월 이상
- 4 - 등에 얹기
25~35lb (11~16kg) 9개월 이상

중요!
소프트 캐리어를 조립하고 사용하기
전에 모든 지침을 읽으십시오.
이후 사용을 위해 지침을
보관해 두십시오.

⚠경고

추락 및 질식 위험

추락 위험 - 다리 개구부를 넓게 하거나 캐리어 밖으로 유아가 추락할 수 있습니다. 사용 시 다음 지침을 따르십시오.

- 작은 아이는 다리 개구부를 넓게 하면 추락할 수 있습니다. 다리 개구부를 아기의 다리에 편안하게 맞도록 조절합니다.
- 사용하기 전에 항상 모든 버클, 잠금 장치 및 조절 장치가 고정되어 있는지 확인합니다.
- 몸을 기울이거나 걸을 때 특히 조심합니다.
- 허리와 무릎을 굽히지 않습니다.
- 8lb(3.5kg)~35lb(16kg)의 아이에게만 이 캐리어를 사용합니다.

질식 위험 - 4개월 미만의 유아는 얼굴이 착용자의 몸에 너무 눌리면 질식할 수 있습니다.

- 아기가 착용자의 몸에 너무 딱 붙도록 매지 마십시오.
- 머리를 움직일 정도의 여유 공간을 두십시오.
- 항상 얼굴을 움직이는 데 방해물이 없도록 하십시오.

⚠경고

사용하기 전에 항상 모든 버클, 스냅, 끈 및 조절 장치가 고정되어 있는지 확인합니다.

사용하기 전에 항상 접합선이 뜯어졌는지, 끈 또는 천이 찢어졌는지, 잠금 장치가 파손되었는지 여부를 확인합니다.

부품이 없거나 파손되었으면 캐리어 사용을 중단합니다.

아기가 목을 가눌 수 있을 때까지는 마주 보게 앉혀야 합니다.

다리 위치를 포함하여 아기가 제품에 적절한 자세로 앉았는지 확인합니다.

아기가 좌석에 다리를 벌리고 앉았는지, 팔이 팔 구멍으로 통과되는지 확인합니다.

특히 뒤로 엮을 때 아이가 편안하고 안정적으로 아기 캐리어에 앉아 있는지 정기적으로 확인합니다.

추락 위험을 방지하기 위해 아이가 캐리어에 안전한 자세로 앉아 있는지 확인합니다.

아기가 제대로 착용자 몸에 붙을 때까지 아기를 항상 가까이 안습니다. 유아 부스터는 체중이 8~15lb(3.5kg~7kg)인 아이에게 사용해야 하며, 마주 본 상태로만 사용해야 합니다.

미숙아, 호흡기 질환이 있는 유아, 그리고 4개월 미만의 유아는 질식할 위험이 매우 높습니다.

체중 미달의 아기와 병이 있는 아이는 제품을 사용하기 전에 의료 전문가에게 조언을 구하십시오.

소프트 캐리어를 사용할 때는 아이를 계속 지켜보아야 합니다.

집안 환경(예: 열원, 뜨거운 음료를 쏟는 경우 등)에 위험이 있을 수 있음을 인지하십시오.

몸을 앞으로 또는 옆으로 숙이거나 기울일 때는 조심하십시오.

사용자가 움직이거나 아이가 움직이면 균형이 깨질 수 있습니다.

이 아기 캐리어는 성인이 걸거나, 서 있거나 앉아 있을 때만 사용하도록 설계되었습니다.

이 아기 캐리어는 스포츠 활동을 하는 동안에 사용하기에는 적합하지 않습니다.

심박 조율기를 사용할 경우 자석 버클이 이 조율기를 방해할 수 있기 때문에 이 소프트 캐리어를 사용해서는 안 됩니다.

운동, 졸린 상태 또는 병 때문에 균형을 잡지 못하거나 이동하지 못할 때는 소프트 캐리어를 절대 사용하지 마십시오.

열원에 가까이 있거나 화학물질에 노출되는 요리 및 청소 등의 활동을 하는 동안에는 소프트 캐리어를 절대 사용하지 마십시오.

자동차를 운전하거나 탑승하고 있는 동안에는 소프트 캐리어를 절대 착용해서는 안 됩니다.

아기 캐리어를 착용한 상태로 아기와 함께 눕거나 잠을 자면 절대 안 됩니다.

부품 목록

조립하기 전에 부품이 모두 있는지 확인하십시오. 부품이 하나라도 없으면 Nuna에 문의하십시오. 조립에 도구는 필요하지 않습니다.

- 1 어깨 버클
- 2 버클식 어깨끈
- 3 어깨 버클 조절 장치
- 4 머리 지지대 단추
- 5 다리 구멍 조절 단추
- 6 측면 버클
- 7 허리 주머니
- 8 좌석 너비 조절 끈
- 9 좌석 너비 조절 단추
- 10 어깨 끈
- 11 후드 스냅
- 12 요크
- 13 어깨 조절 끈
- 14 허리 밴드

분리 가능 부품

- 15 턱받이(x2)
- 16 버클 덮개
- 17 머리 지지대
- 18 후드 주머니
- 19 머리 지지대 지퍼
- 유아 부스터
- 20 유아 부스터(지퍼 열림/사용 중 아님)
- 21 유아 부스터(지퍼 닫힘/사용 중)

제품 설정

아래 차트를 기반으로 아기 체중에 따라 머리 지지대를 배치하십시오.

- ⚠️ 아기가 목을 강하게 가눌 수 있을 때까지 아기 머리는 지지해 줘야 합니다(약 4개월).
- 1 - 마주 보기/유아 부스터 8~15lb (3.5~7kg) 0~4개월
 - 2 - 마주 보기 15~30lb(7~13.5kg) 4개월 이상
 - 3 - 정면 보기 20~30lb (9~13.5kg) 6개월 이상
 - 4 - 등에 얹기 25~35lb (11~16kg) 9개월 이상

제품 사용

- 1 - 허리 밴드를 엽니다. (1)
- 2 - 요크, 어깨 버클 및 측면 버클이 연결되었는지 확인합니다. (2)
- 3 - 캐리어를 앞쪽으로 들고 어깨 끈에 팔을 넣어 끼웁니다. (3)
- 4 - 캐리어를 머리 위에서 당깁니다. (4)
- 5 - 요크의 높이와 너비를 세로로, 그리고 측면으로 조절하여 편안하게 맞도록 합니다. 요크는 어깨뼈 사이에 있어야 합니다. (5)
- 6 - 등 뒤로 허리 밴드를 고정하고, 밴드가 제자리에 단단히 고정되도록 짹짹 테이프를 붙입니다. (6)

캐리어를 분리하려면 위 단계를 거꾸로 수행합니다.

⚠️ 아기가 캐리어에 앉아 있을 때는 캐리어를 분리하지 마십시오.

아기 캐리어 열기

- 1 - 두 어깨 버클을 풉니다. (7)
- 2 - 양측의 버클을 풉니다. (8)
- 3 - 캐리어를 엽니다. (9)

- 4 - 아이의 체중이 15lb(7kg)를 넘을 경우 다리 구멍 조절 장치는 필요 없습니다. 측면 버클 근처의 어깨 끈에 있는 단추 구멍에서 다리 구멍 조절 단추를 뺍니다. (10)
- ⚠️ 다리 구멍 조절 장치는 아이의 다리가 집혀거나 쓸리지 않게 다리 구멍의 크기를 줄이기 위해 15lb(7kg) 미만의 아이에게는 반드시 사용해야 합니다.

유아 부스터

- ⚠️ 유아 부스터는 아이의 체중이 15lb(7kg) 미만일 경우 반드시 사용해야 합니다.
- 1 - 한쪽에 부착되어 있는 어깨 및 측면 버클로 캐리어 안쪽에 지퍼가 열린 유아 부스터를 찾습니다. (11)
 - 2 - 유아 부스터의 지퍼 양쪽을 함께 닫습니다. (12)
- 유아 부스터를 사용하기에는 아이가 너무 큰 경우:
- 3 - 유아 부스터의 지퍼를 엽니다. (13)
 - 4 - 자체 아래의 긴 측면을 접고 천 길이를 따라 짹짹 테이프를 붙입니다. (14)
 - 5 - 모서리를 접어 넣습니다. (15)
 - 6 - 짧은 측면의 지퍼가 천에 덮였는지 확인합니다. 이때 지퍼의 양쪽 부분이 모두 덮여야 합니다. (16)

마주 보기

- 1 - 유아 부스터 8~15lb (3.5~7kg) 0~4개월
- 2 - 15~30lb(7~13.5kg) 4개월 이상

아이 고정

- ⚠️ 아이를 캐리어에 고정시킬 때는 더 잘 제어할 수 있도록 앉아서 하는 것이 좋습니다
- 1 - 캐리어가 완전히 열린 상태에서 시작합니다(아이가 15lb[7kg] 미만이면 유아 부스터가 고정된 상태에서). (17)
 - 2 - 한쪽 버클을 부착합니다. (18)

- 3 - 아이를 한 손으로 가슴을 향해 단단히 안은 상태에서 다른 한 손을 사용하여 캐리어 앞쪽을 올립니다. (19)
- 4 - 아이의 다리를 좌석/부스터 및 부착된 측면 버클 사이의 구멍을 통과하여 아래로 내립니다. (20)
- 5 - 한 손으로 캐리어와 아이를 몸쪽으로 잡고, 다른 한 손으로 다른쪽 버클을 고정합니다. (21)
- 6 - 캐리어에 앉은 아이를 한 손으로 잡고 어깨 버클을 하나씩 채웁니다. (22)
- 7 - 양쪽 어깨 버클 조절 장치를 부드럽게 당겨 잘 맞도록 조절합니다. (23)
- 8 - 양쪽 어깨 조절 끈을 몸 앞쪽에 평행이 맞도록 부드럽게 당겨 어깨 끈을 조절합니다. (24)
- 9 - 아이가 편안하고 안전하게 아기 캐리어에 앉아 있는지 확인합니다. 아이 주변의 끈을 조절하고 모든 버클과 스냅이 고정되었는지 확인합니다. 아이의 머리가 움직임 공간을 주고 아이의 얼굴 앞에 방해되는 물건이 없도록 합니다. (25)
- ⚠️ 아이는 몸에 가깝게 높은 위치에 자리해야 합니다.
- ⚠️ 항상 아이의 얼굴이 보이는 상태로 유지합니다.

머리 지지대

- 1 - 체중이 8~15lb(3.5~7kg)인 아이의 경우 머리 지지대를 세워 아이의 머리와 목 부위를 지지할 수 있도록 머리 지지대를 고정합니다. 머리 지지대를 위쪽 머리 지지대 단추에 부착합니다. 아이가 목을 가눌 수 있을 때만(약 4개월) 머리 지지대를 아래로 내려 접습니다. (26)
- 2 - 내려 접으려면 머리 지지대의 단추 구멍에서 위쪽 머리 지지대 단추 둘을 뺍니다. (27)
- 3 - 머리 지지대를 아래로 접습니다. (28)
- 4 - 양쪽의 아래쪽 머리 지지대 단추를 머리 지지대의 단추 구멍에 끼웁니다. (29)

- 5 - 아이가 편안하고 안전하게 아기 캐리어에 앉아 있는지 확인합니다. 아이 주변의 끈을 조절하고 모든 버클과 스냅이 고정되었는지 확인합니다. 아이의 머리가 움직임 공간을 주고 아이의 얼굴 앞에 방해되는 물건이 없도록 합니다. (30)
- 6 - 머리 지지대를 분리하려면 캐리어에서 지퍼를 엽니다. (31)

정면 보기

- 1 - 20~30lb (9~13.5kg) 6개월 이상

좌석 너비 조절 끈

- 1 - 앞쪽 천 주머니 안에 있는 좌석 너비 조절 단추와 양쪽 좌석 너비 조절 끈을 찾습니다. (32)
- 2 - 좌석 너비 조절 단추를 아이에 맞게 좌석을 얼마나 좁혀야 하는지에 따라 좌석 너비 조절 끈의 단추 구멍에 끼웁니다. (33)
 - ⚠ 좌석 너비 조절 단추를 아이에 맞게 좌석을 얼마나 좁혀야 하는지에 따라 좌석 너비 조절 끈의 단추 구멍에 끼웁니다.
- 3 - 머리 지지대를 아래로 접어 아이의 얼굴이 캐리어의 맨 위 가장자리보다 위에 있게 합니다. 이제 캐리어가 아이를 고정할 준비가 되었습니다. (34)

아이를 고정하려면 마주 보기 모드와 동일한 단계를 따르십시오(194 페이지). 단, 아이의 얼굴이 밖을 향합니다.

등에 얹기

- 1 - 25~35lb (11~16kg) 9개월 이상

등에 얹기 자세

- ⚠ 이 방법은 아이를 캐리어에 태우기 전에 아이 없이 몇 차례 연습해 보는 것이 좋습니다.
- ⚠ 등에 얹기 모드에서는 아이의 얼굴이 밖을 향해서는 절대 안 됩니다 (착용자 몸과 반대로).

- 1 - 아기 캐리어에 탄 아이의 얼굴이 안쪽을 향하도록 하고 양 어깨 조절 끈을 느슨하게 합니다(버클을 풀면 안 됨). (35)
- 2 - 왼쪽 팔로 아이를 부드럽게 안으면서 오른쪽 어깨 끈에서 오른쪽 팔을 뺍니다. (36)
- 3 - 오른쪽 팔로 아이를 부드럽게 안으면서 어깨 조절 끈 아래로 왼쪽 팔을 밀어 넣습니다. (37)
- 4 - 오른쪽 팔로 아이를 부드럽게 안으면서 왼쪽 팔로 아이를 오른쪽 골반으로 밀어 넣습니다. (38)
- 5 - 아이를 계속 받치면서 왼손으로 어깨 끈을 잡고 어깨 너머로 아래로 당겨 넘깁니다. (39)
- 6 - 아이를 약간 앞으로 기울이고 등으로 이동시킵니다. (40)
- 7 - 오른쪽 팔로 등 뒤의 아이를 부드럽게 안으면서 어깨 조절 끈 위로 왼쪽 팔을 밀어 넣습니다. (41)
- 8 - 왼쪽 팔로 아이를 부드럽게 안으면서 어깨 끈을 통과해 오른쪽 팔을 아래로 넣습니다. 이제 양쪽 어깨 끈이 어깨에 고정되어 있어야 합니다. (42)
- 9 - 어깨 조절 끈을 아래로 당겨 조입니다. 요크를 위아래 세로로, 그리고 가로로 조절합니다. (43)
- 10 - 너무 길게 나온 어깨 조절 끈을 위로 말아 올리고 탄성 있는 고리를 사용하여 말아 올린 끈을 감아 방해가 안 되도록 보관합니다. (44)
- 11 - 아이가 편안하고 안전하게 아기 캐리어에 앉아 있는지 확인합니다. 아이 주변의 끈을 조절하고 모든 버클과 스냅이 고정되었는지 확인합니다. 아이의 머리가 움직임 공간을 주고 아이의 얼굴 앞에 방해되는 물건이 없도록 합니다. (45)

액세서리

턱받이

- 1 - 머리 지지대가 아래로 접혀 있고 아래 머리 지지대 단추에 고정되어 있는지 확인합니다. (46)
- 2 - 어깨 버클 바로 아래에 있는 주머니에 너무 길게 나온 어깨 버클 끈을 넣어 보관합니다. (47)
- 3 - 턱받이 전면으로 머리 지지대 전면을 덮고, 두 머리 지지대 단추를 턱받이에 있는 단추 구멍으로 끼웁니다. (48)
- 4 - 머리 지지대 맨 위 가장자리 위로 턱받이를 접어 넣습니다. (49)
- 5 - 어깨 버클 끈 주위로 턱받이 양쪽 가장자리를 감쌉니다. 턱받이 뒤쪽 가장자리를 어깨 끈과 어깨 버클 끈 사이에 넣습니다. 턱받이 앞쪽 가장자리를 어깨 버클 끈 위를 덮도록 놓습니다. (50)
- 6 - 양쪽의 찍찍이 테이프를 붙입니다. 턱받이가 평평하게 놓였는지, 아기 캐리어 위쪽 가장자리에 고정되어 있는지 확인합니다. (51)

버클 덮개

- 1 - 머리 받침대의 단추를 풀고 아래로 접습니다. (52)
- 2 - 어깨 버클 조절 후 추가 길이는 어깨 버클 끈 주머니 안에 보관합니다. (53)
- 3 - 어깨끈과 어깨 버클 끈 사이로 벨트 커버를 밀니다. (54)
- 4 - 벨트 커버의 단추 구멍으로 어깨 버클 끈 단추를 끼웁니다. (55)

- 5 - 찍찍이 테이프를 부착합니다. 벨트 커버의 하단이 가장자리가 머리 받침대 뒤로 접혔는지 확인하세요. (56)
- 6 - 다른 쪽도 반복합니다. 두 벨트 커버가 고정되었으면 하단 머리 받침대 단추를 둘 다 머리 받침대의 단추 구멍에 끼웁니다. (57)

후드

- 1 - 머리 지지대가 위로 향해 있고, 위쪽 머리 지지대 단추에 고정되어 있는지 확인합니다. 머리 지지대 위쪽 가장자리에 위치한 주머니의 스냅을 해제합니다. (58)
- 2 - 후드를 후드 주머니에서 꺼냅니다. (59)
- 3 - 아이를 가릴 수 있게 후드를 원하는 위치로 조절합니다. (60)
- 4 - 후드 끈에 있는 스냅 3개를 어깨 끈에 있는 스냅 3개에 부착합니다. 다른 쪽도 반복합니다. (61)
 - ⚠ 후드가 아이의 입을 가리는지, 또는 머리에 너무 꽉 조여 있지 않은지 확인합니다.

청소 및 유지 관리

세척 및 건조 지침은 캐리어 천 부위에 부착되어 있는 관리 라벨을 참조하십시오. 빨래 바구니를 사용하는 것이 좋습니다.

천이 햇빛에 바래고, 정상적으로 사용했음에도 장기간 사용하면 마모되고 찢어지는 것은 당연합니다.

안전상의 이유로 정품 Nuna 부품만 사용하십시오.

모두 제대로 기능하는지 정기적으로 점검하십시오. 찢어지거나, 파손되거나, 누락된 부품이 있으면 본 제품 사용을 중단하십시오.

ÖNEMLİ!
YUMUŞAK TAŞIYICIYI KURMADAN
VE KULLANMADAN ÖNCE TÜM
YÖNERGELERİ OKUYUN.
İLERİDE KULLANMAK İÇİN
YÖNERGELERİ SAKLAYIN.

Ürün Bilgisi

Model Numarası: _____

Üretim (tarih): _____

Ürün Kaydı

Lütfen yukarıdaki bilgileri doldurun. Model numarası ve üretim tarihi üründeki etikette bulunur. Ürüne takılı ön ödemeli kayıt posta kartını doldurun ve hemen postaya verin.

Ürününüzün kaydını yapmak için lütfen şu adresi ziyaret edin

www.nunababy.com/usa/register-gear

Garanti

Yüksek kaliteli ürünlerimizi, hem çocuğunuzun hem de ailenizin büyümesi boyunca kullanılabilecek şekilde tasarladık. Ürününüzün arkasında olduğumuzdan, donanımımız, satın alındığı günden itibaren ürün başına özel bir garanti kapsamındadır. Bizimle iletişime geçerken lütfen satın alım kanıtını, model numarasını ve üretim tarihini hazır bulundurun.

Garanti bilgileri için lütfen şu adresi ziyaret edin

www.nunababy.com/usa/warranty

İletişim

Yedek parçalar, servis veya ek garanti soruları için lütfen müşteri hizmetleri bölümümüzle iletişime geçin

ABD'de

infousa@nunababy.com
www.nunababy.com
1.855.NUNA.USA

İngiltere'de

infouk@nunababy.com
www.nunababy.com

Çocuk Kullanım Gereksinimleri

Çocuğunuzun güvenliğini sağlamak amacıyla uygun kullanım için lütfen aşağıdaki şemaya başvurun. Dört taşıma modu vardır. Mod kullanımı çocuğunuzun kilosuna göre belirlenir. EN 13209-2:2015 ASTM F2236-16a

- 1 - İçer Bakar/Bebek Yükseltici
3,5–7 kg 0- 4 aydan
- 2 - İçer Bakar
7–13,5 kg 4 ay ve daha büyük
- 3 - Dışer Bakar
9–13,5 kg 6 ay ve daha büyük
- 4 - Sırtta Taşıma
11–16 kg 9 ay ve daha büyük

⚠ UYARI

DÜŞME VE BOĞULMA TEHLİKESİ

DÜŞME TEHLİKESİ - Çocuklar geniş bir bacak açıklığından veya taşıyıcıdan düşebilir. Kullanım yönergelerine uyun.

- Küçük çocuklar bir bacak açıklığından düşebilir. Bacak açıklıklarını bebeğin bacaklarına güvenli biçimde uyacak şekilde ayarlayın.
- Her kullanımdan önce tüm tokaların, tutturucuların ve ayarlamaların güvenli olduğundan emin olun.
- Eğilirken veya yürürken özel dikkat gösterin.
- Asla belden eğilmeyin; dizlerinizden eğilin.
- Bu taşıyıcıyı yalnızca 3,5 ila 16 kg arasında kiloya sahip çocuklar için kullanın.

BOĞULMA TEHLİKESİ - Yüzlerinin vücudunuza doğru sıkıca bastırılması durumunda 4 aydan küçük çocuklar bu ürün içinde boğulabilir.

- Bebeği vücudunuza doğru çok sıkı biçimde bağlamayın.
- Başın hareket etmesi için boşluk bırakın.
- Çocuğun yüzünü her zaman engellerden uzak tutun.

⚠ UYARI

Her kullanımdan önce tüm tokaların, çitçitlerin, kayışların ve ayarlamaların güvenli olduğundan emin olmak için kontrol edin.

Her kullanımdan önce sökülmüş dikişler, yırtılmış kayışlar veya kumaşlar ve hasarlı tutturucular olup olmadığını kontrol edin.

Parçalar eksikse veya hasarlıysa taşıyıcıyı kullanmayı bırakın.

Çocuk, başını dik tutabilene kadar size doğru bakıyor olmalıdır.

Çocuğun, bacak yerleşimi de dâhil olmak üzere ürüne uygun biçimde yerleştirildiğinden emin olun.

Bebeğin bacaklarının oturma yerinin iki tarafından sarktığından ve kollarının kol oyuklarından uzandığından emin olun.

Özellikle sırtta taşıyıcı olarak kullanırken, çocuğunuzun bebek taşıyıcıda rahat ve güvenli biçimde oturduğunu düzenli olarak kontrol edin.

Düşme tehlikesini önlemek için çocuğunuzun taşıyıcıda güvenli biçimde konumlandırıldığından emin olun.

Doğru biçimde takılana kadar bebeğinizi her zaman yakın şekilde tutun.

Bebek yükseltici, 3,5 – 7 kg arasında kiloya sahip çocuklar için ve **yalnızca** çocuğunuz içe bakar şekilde kullanılmalıdır.

Boğulma tehlikesine en çok erken doğan, solunum sorunları olan ve 4 aydan küçük bebekler yatkındır.

Sağlık durumları bulunan düşük doğum ağırlıklı bebekler ve çocuklar için ürünü kullanmadan önce bir sağlık uzmanına başvurun.

Yumuşak taşıyıcıyı kullanırken çocuğunuzu gözetim altında tutun.

Ev ortamındaki, ısı kaynakları, sıcak içeceklerin dökülmesi gibi tehlikelere karşı dikkatli olun.

Öne veya yanlara doğru eğilirken dikkat edin.

Dengeniz, hareketinizden ve çocuğunuzun hareketinden olumsuz etkilenebilir.

Bu bebek taşıyıcı yalnızca yürürken, ayakta dururken veya otururken yetişkinler tarafından kullanım için tasarlanmıştır.

Bu bebek taşıyıcı spor etkinlikleri sırasında kullanıma uygun değildir.

Manyetik tokalar parazite neden olabileceğinden, kalp pili kullanıyorsanız bu yumuşak taşıyıcıyı **kullanmayın**.

Egzersiz, uyku sersemliği veya sağlık durumları nedeniyle denge ya da hareket yeteneği bozulduğunda yumuşak taşıyıcıyı **asla** kullanmayın.

Bir ısı kaynağı veya kimyasallara maruz kalmayı içeren, yemek pişirme ve temizlik gibi işlerle uğraşırken yumuşak taşıyıcıyı **asla** kullanmayın.

Araba sürerken veya bir motorlu araçta yolculuk yaparken yumuşak taşıyıcıyı **asla** kullanmayın.

Bebek taşıyıcıda bebek varken **asla** yatmayın veya uyumayın.

Parça Listesi

Monte etmeden önce tüm parçaların hazır bulunduğundan emin olun. Herhangi bir parça eksikse lütfen Nuna ile iletişime geçin. Montaj için hiçbir alet gerekli değildir.

- 1 Omuz Tokası
- 2 Omuz Tokası Kayışı
- 3 Omuz Tokası Ayarı
- 4 Kafa Desteği Düğmesi
- 5 Bacak Oyuğu Ayar Düğmesi
- 6 Yan Toka
- 7 Bel Cebi
- 8 Oturma Yeri Genişliği Kayışı
- 9 Oturma Yeri Genişliği Düğmesi
- 10 Omuz Kayışı
- 11 Kapüşon Çıtçıtları
- 12 Kelepçe
- 13 Omuz Ayarı Kayışı
- 14 Bel Bandı

Çıkarılabilir Parçalar

- 15 Önlük (2 tane)
- 16 Toka Kılıfları
- 17 Kafa Desteği
- 18 Kapüşon Cebi
- 19 Kafa Desteği Fermuarı

Bebek Yükseltici

- 20 Bebek Yükseltici (Fermuarı Açık/Kullanılmıyor)
- 21 Bebek Yükseltici (Fermuarı Kapalı/Kullanılıyor)

Ürün Kurulumu

Aşağıdaki şema temelinde, kafa desteğini bebeğinizin kilosuna göre konumlandırın

⚠ Bebeğinizin kafası, güçlü kafa kontrolüne sahip olana kadar (yaklaşık 4 aylık) desteklenmelidir.

- 1 - İçe Bakar/Bebek Yükseltici 3,5–7 kg 0- 4 aydan
- 2 - İçe Bakar 7–13,5 kg 4 ay ve daha büyük
- 3 - Dışa Bakar 9–13,5 kg 6 ay ve daha büyük
- 4 - Sırtta Taşıma 11–16 kg 9 ay ve daha büyük

Ürün Kullanımı

- 1 - Bel bandını açın. (1)
- 2 - Sırt kelepçesinin, omuz tokalarının ve yan tokaların bağlandığından emin olun. (2)
- 3 - Taşıyıcıyı önünüzde tutarken kollarınızı omuz kayışlarının içinden geçirin. (3)
- 4 - Taşıyıcıyı kafanızın üzerinden çekin. (4)
- 5 - Rahat biçimde oturmasını sağlamak için sırt kelepçesinin yüksekliğini ve genişliğini dikey olarak ve yanlara doğru ayarlayın. Kelepçe kürek kemiklerinizin arasına yerleşmelidir. (5)
- 6 - Bandı yerinde sıkıca tutmak için cırt cırtı kapatarak bel bandını arkanızda sabitleyin. (6)

Taşıyıcıyı çıkarmak için yukarıdaki adımları ters yönde uygulayın.

⚠ Çocuğunuz içindeyken taşıyıcıyı çıkarmayın.

Bebek Taşıyıcıyı Açma

- 1 - Her iki omuz tokasını açın. (7)
- 2 - Her iki yan tokayı açın. (8)
- 3 - Taşıyıcı açık duruma gelir. (9)
- 4 - Çocuğunuz 7 kilodan ağırsa bacak oyuğu ayarları gerekmez. Bacak oyuğu ayar düğmesini kaydırarak, yan tokaya yakın omuz kayışındaki düğme deliğinden çıkarın. (10)

⚠ Bacak oyuğu ayarları, bacak oyuğunun boyutunu küçültmek ve çocuğunuzun bacağını kısıtırmadan veya sürtmeden kaymayı önlemek için 7 kilodan daha zayıf çocuklar için **kullanılmamalıdır**.

Bebek Yükseltici

⚠ Çocuğunuz 7 kilodan daha zayıfsa bebek yükseltici **kullanılmamalıdır**.

- 1 - Omuz tokaları ve yan tokalar bir tarafta takılı olarak taşıyıcı içindeki fermuarı açık bebek yükselticiyi bulun. (11)
 - 2 - Bebek yükselticinin fermuarını kapatın. (12)
- Çocuğunuz bebek yükselticiyle sığmamaya başladığında:**
- 3 - Bebek yükselticinin fermuarını açın. (13)
 - 4 - Uzun tarafı kendi altına katlayın ve cırt cırtı kumaşın uzunluğu boyunca sabitleyin. (14)
 - 5 - Köşeleri içeri sokun. (15)
 - 6 - Kısa taraftaki fermuarın kumaşla örtüldüğünden emin olun. Fermuarın her iki kısmı örtülmüş duruma gelmelidir. (16)

İçe Bakar

- 1 - Bebek Yükseltici 3,5–7 kg 0- 4 aydan
- 2 - 7–13,5 kg 4 ay ve daha büyük

Çocuğunuz Sabitleme

⚠ Daha iyi kontrol sağladığından, çocuğunuz taşıyıcıda sabitlerken oturmanızı öneririz.

- 1 - Taşıyıcı tamamen açık (ve çocuğunuz 7 kilodan daha zayıfsa bebek yükseltici sabitlenmiş) olarak başlayın. (17)
 - 2 - Bir yan tokayı takın. (18)
 - 3 - Bir elinizle çocuğunuz göğsünüzde sıkıca tutun ve taşıyıcının ön tarafını yükseltmek için diğer elinizi kullanın. (19)
 - 4 - Çocuğunuzun bacağını aşağı doğru ve oturma yeri/yükseltici ile takılı yan toka arasındaki açıklıktan geçirin. (20)
 - 5 - Taşıyıcıyı ve çocuğunuzun kendinize doğru tutmak için bir elinizi, diğer yan tokayı sabitlemek için de diğer elinizi kullanın. (21)
 - 6 - Taşıyıcı içindeki çocuğunuzun bir elinizle tutarken, omuz tokalarını bir kerede sabitleyin. (22)
 - 7 - Sıkıca yerleşmesini sağlamak için her iki omuz tokası ayarını yavaşça aşağı çekin. (23)
 - 8 - Her iki omuz ayarı kayışını önünüze doğru eşit biçimde yavaşça çekerek omuz kayışlarını ayarlayın. (24)
 - 9 - Çocuğunuzun bebek taşıyıcıda rahat ve güvenli biçimde oturduğundan emin olun. Kayışları çocuğunuzun etrafında ayarlayın, tüm tokaların ve çıtçıtların sabitlendiğinden emin olmak için kontrol edin. Çocuğunuzun başını hareket ettirmesi için boşluk bırakın ve çocuğunuz yüzünü engellerden uzak tutun. (25)
- ⚠ Çocuğunuz vücudunuzun üst kısmında, kendinize yakın biçimde konumlandırılmamalıdır.

⚠️ Çocuğunuzun yüzünü her zaman görebileceğiniz şekilde tutun.

Kafa Desteği

- 1 - 3,5–7 kg arası kilodaki çocuk için, kafa desteğini, yukarıda olacak ve çocuğun kafasını ve boyun bölgesini destekleyecek şekilde sabitleyin. Kafa desteğini üst kafa desteği düğmelerine takın. Kafa desteğini yalnızca çocuk kafasını dik tutabildiğinde (yaklaşık 4 ay) aşağı katlayın. (26)
- 2 - Aşağı katlamak için, her iki üst kafa desteği düğmesini kaydırarak kafa desteğindeki düğme deliklerinden çıkarın. (27)
- 3 - Kafa desteğini aşağı katlayın. (28)
- 4 - Her iki alt kafa desteği düğmesini kafa desteğindeki düğme deliklerine takın. (29)
- 5 - Çocuğunuzun bebek taşıyıcıda rahat ve güvenli biçimde oturduğundan emin olun. Kayışları çocuğunuzun etrafında ayarlayın, tüm tokaların ve çıtçıtların sabitlendiğinden emin olmak için kontrol edin. Çocuğunuzun başını hareket ettirmesi için boşluk bırakın ve çocuğun yüzünü engellerden uzak tutun. (30)
- 6 - Kafa desteğini çıkarmak için fermuarını açarak taşıyıcıdan ayırın. (31)

Dışa Bakar

1 - 9–13,5 kg 6 ay ve daha büyük

Oturma Yeri Genişliği Kayışı

- 1 - Ön kumaş cep içinde oturma yeri genişliği kayışını ve oturma yeri genişliği düğmesini bulun. (32)
- 2 - Oturma yeri genişliği düğmesini, çocuğunuz için oturma yerini ne kadar daraltmanız gerektiğine bağlı olarak oturma yeri genişliği kayışındaki düğme deliklerinden birine takın. (33)
⚠️ Çocuğunuzun uylukları destekleniyorsa oturma yeri genişliği uygun biçimde ayarlanmıştır.
- 3 - Kafa desteğini, çocuğunuzun yüzü taşıyıcının üst kenarının üzerinde olacak şekilde aşağı katlayın. Taşıyıcı, çocuğunuzu sabitlemek için hazır duruma gelir. (34)
Sabitleme için, İçe Bakar modundaki adımları izleyin (page 202) ama çocuğunuzu dışa bakar konumda tutun.

Sırtta Taşıma

1 - 11–16 kg 9 ay ve daha büyük

Sırtta Taşıma Konumu

- ⚠️ Çocuğunuzla denemeden önce bu yöntemi birkaç kez çocuksuz uygulamanızı öneririz.
- ⚠️ Sırtta taşıma modunda çocuk **asla** dışa doğru bakar durumda (sizden uzak) olmamalıdır.
- 1 - Çocuğunuz bebek taşıyıcıda içe doğru bakar durumdayken her iki omuz ayarı kayışını gevşetin (**tokaları açmayın**). (35)
- 2 - Sol kolunuzla çocuğunuzu korurken, sağ kolunuzu kaydırarak sağ omuz kayışından çıkarın. (36)

- 3 - Sağ kolunuzla çocuğunuzu korurken, sol kolunuzu yan tarafta omuz ayarı kayışının altından kaydırın. (37)
- 4 - Sağ kolunuzla çocuğunuzu korurken, sol kolunuzu kullanarak çocuğunuzu sağ kalçanıza doğru yönlendirin. (38)
- 5 - Çocuğunuzu desteklemeye devam ederken, sol elinizle omuz kayışını kavrayın ve omzunuzdan aşağı çekin. (39)
- 6 - Hafifçe öne doğru eğilin ve çocuğunuzu sırtınıza getirin. (40)
- 7 - Sağ kolunuzla çocuğunuzu sırtınızda korurken, sol kolunuzu yan tarafta omuz ayarı kayışı içinden yukarı kaydırın. (41)
- 8 - Sol kolunuzla çocuğunuzu korurken, sağ kolunuzu omuz kayışı içinden aşağı kaydırın. Her iki omuz kayışı omuzlarınızın etrafında sabitlenmiş olmalıdır. (42)
- 9 - Sıkmak için omuz ayarı kayışlarını aşağı çekin. Sırt kelepçesini dikey olarak yukarı veya aşağı ve yandan yana ayarlayın. (43)
- 10 - Omuz ayarı kayışlarının fazlalıklarını yukarı doğru sarın ve uzak tutmak amacıyla sarılmış kayışı tutturmak için esnek halkayı kullanın. (44)
- 11 - Çocuğunuzun bebek taşıyıcıda rahat ve güvenli biçimde oturduğundan emin olun. Kayışları çocuğunuzun etrafında ayarlayın, tüm tokaların ve çıtçıtların sabitlendiğinden emin olmak için kontrol edin. Çocuğunuzun başını hareket ettirmesi için boşluk bırakın ve çocuğun yüzünü engellerden uzak tutun. (45)

Aksesuarlar

Önlük

- 1 - Kafa desteğinin aşağı katlandığından ve alt kafa desteği düğmeleriyle yerine sabitlendiğinden emin olun. (46)
- 2 - Omuz tokası kayışının fazlalığını omuz tokasının hemen aşağısındaki cebe sokun. (47)
- 3 - Kafa desteğinin ön tarafını önlüğün ön tarafıyla örtün ve her iki kafa desteği düğmesini önlükteki düğme deliklerinden geçirin. (48)
- 4 - Önlüğü katlayıp, kafa desteğinin üst kenarı üzerinden içeri sokun. (49)
- 5 - Önlüğün her iki kenarını omuz tokası kayışının etrafına sarın. Önlüğün arka kenarı omuz kayışı ve omuz tokası kayışı arasında kaydırılır. Önlüğün ön kenarı omuz tokası kayışı üzerine serilir. (50)
- 6 - Cırt cırtın kenarlarını takın. Önlüğün düz biçimde serildiğinden ve bebek taşıyıcının üst kenarına sabitlendiğinden emin olun. (51)

Toka Kılıfları

- 1 - Kafa desteğinin düğmesini açın ve aşağı katlayın. (52)
- 2 - Omuz tokası ayarının fazlalığını omuz tokası kayışındaki cepte depolayın. (53)
- 3 - Kayış kılıfını omuz kayışı ve omuz tokası kayışı arasında kaydırın. (54)
- 4 - Omuz tokası kayışındaki düğmeyi kayış kılıfındaki düğme deliği içinden kaydırın. (55)
- 5 - Cırt cırdı takın. Kayış kılıfının alt kenarının kafa desteğinin arkasına sokulduğundan emin olun. (56)
- 6 - Diğer tarafta işlemi tekrarlayın. Her iki kayış kılıfı sabitlendiğinde, her iki alt kafa desteği düğmesini kafa desteğindeki düğme deliklerine takın. (57)

Kapüşon

- 1 - Kafa desteğinin yukarıda olduğundan ve üst kafa desteği düğmeleriyle yerine sabitlendiğinden emin olun. Kafa desteğinin üst kenarında bulunan cepteki çitçiti açın. **(58)**
 - 2 - Kapüşonu çekerek kapüşon cebinden çıkarın. **(59)**
 - 3 - Çocuğunuza gölge sağlamak için kapüşonu istediğiniz konuma ayarlayın. **(60)**
 - 4 - Kapüşon kayışındaki üç çitçiti omuz kayışındaki üç çitçite takın. Diğer taraf için aynı işlemi tekrarlayın. **(61)**
- !** Kapüşonun çocuğunuzun ağzını kapatmadığından veya kafasının üzerinde çok sıkı olmadığından emin olun.

Temizlik ve Bakım

Yıkama ve kurutma yönergeleri için taşıyıcı kumaşındaki bakım etiketine başvurun. Bir çamaşır çantası kullanılmasını öneririz.

Uzun süreli kullanımdan sonra olağan kullanımda bile kumaşın güneş ışığından dolayı solması, yıpranması ve aşınması normaldir.

Güvenlik nedenleriyle yalnızca orijinal Nuna parçaları kullanın.

Her kısmın işlevini düzgün biçimde yerine getirdiğini düzenli olarak kontrol edin. Herhangi bir parça yırtılmışsa, kırılmışsa veya eksikse bu ürünü kullanmayı bırakın.

IMPORTANT!
CITIȚI TOATE INSTRUCȚIUNILE
ÎNAINTE DE ASAMBLAREA ȘI
UTILIZAREA MARSUPIULUI
DIN MATERIAL MOALE.
PĂSTRATI INSTRUCȚIUNILE
PENTRU UTILIZARE ULTERIOARĂ

Informații despre produs

Număr model: _____

Fabricat în (data): _____

Înregistrarea produsului

Completați informațiile de mai sus. Numărul modelului și data fabricării sunt indicate pe o etichetă pe produs. Completați cardul de înregistrare plătită în prealabil atașată produsului și trimiteți-o prin poștă azi.

Pentru a înregistra produsul, accesați
www.nunababy.com/usa/register-gear

Garanție

Produsele noastre de înaltă calitate sunt concepute special pentru a se putea adapta nevoilor copilului și familiei dvs. Întrucât avem încredere în produsul nostru, echipamentul este acoperit de o garanție personalizată pentru fiecare produs, începând din ziua achiziționării. Când ne contactați, trebuie să aveți dovada achiziției, numărul modelului și data fabricării.

Pentru informații despre garanție, accesați
www.nunababy.com/usa/warranty

Contact

Pentru piese de schimb, service sau dacă aveți întrebări suplimentare despre garanție, contactați departamentul de servicii pentru clienți.

În S.U.A.

infousa@nunababy.com
www.nunababy.com
1.855.NUNA.USA

În Regatul Unit

infouk@nunababy.com
www.nunababy.com

Cerințe de utilizare pentru copil

Consultați graficul de mai jos pentru o utilizare adecvată care asigură siguranța copilului. Există patru moduri de purtare a copilului. Utilizarea modulului este determinată de greutatea copilului.

Produsul este conform cu EN 13209-2:2015
ASTM F2236-16a

- 1 - **Cu fața spre interior/Ridicare bebeluș**
8-15 lb (3,5-7 kg) *0 - 4 luni*
- 2 - **Cu fața spre interior**
15-30 lb (7-13,5 kg) *Peste 4 luni*
- 3 - **Cu fața spre exterior**
20-30 lb (9-13,5 kg) *Peste 6 luni*
- 4 - **Purtarea în spate**
25-35 lb (11-16 kg) *Peste 9 luni*

⚠️ AVERTISMENT

PERICOL DE CĂDERE ȘI SUFOCARE

PERICOL DE CĂDERE - Bebelușii pot cădea printr-una dintre deschiderile pentru picioare sau din marsupiu. Urmați instrucțiunile de utilizare.

- Copiii mici pot cădea prin deschiderile pentru picioare. Ajustați deschiderile pentru picioare pentru a fixa bine picioarele bebelușului.
- Înainte de fiecare utilizare, verificați toate cataramele, bretelele și reglajele sunt bine securizate.
- Acordați atenție specială când vă aplecați sau mergeți.
- Nu vă îndoiți de la mijloc și nu îndoiți genunchii.
- Folosiți acest marsupiu numai pentru copii cu greutatea între 8 lb (3,5 kg) și 35 lb (16 kg).

PERICOL DE SUFOCARE - Bebelușii mai mici de 4 luni se pot sufoca în acest produs în cazul în care chipul le este presat prea tare pe pieptul dvs.

- Nu strângeți prea tare bretelele marsupiului în jurul corpului dvs.
- Lăsați spațiu pentru mișcarea capului.
- Nu obstrucționați niciodată chipul bebelușului.

⚠️ AVERTISMENT

Verificați dacă toate cataramele, bretelele și sistemele de reglaj sunt bine securizate înainte de fiecare utilizare.

Verificați dacă există cusături sau bretele rupte, material sfâșiat sau elemente de fixare deteriorate înainte de fiecare utilizare.

Nu mai folosiți marsupiul dacă există piese lipsă sau deteriorate.

Bebeluşul trebuie să fie cu fața spre dvs. până când își poate ține capul drept.

Plasați corect bebeluşul în marsupiu, inclusiv picioarele acestuia.

Picioarele bebeluşului trebuie să încalce scaunul iar brațele trebuie să fie întinse prin orificiile pentru brațe.

Verificați în mod regulat dacă bebeluşul stă confortabil și în siguranță în marsupiu, în special când îl folosiți pentru a căra copilul în spate.

Pentru a preveni pericolul căderii, asigurați-vă că bebeluşul este așezat într-o poziție sigură în marsupiu.

Țineți permanent copilul aproape de dvs. până când v-ați montat corect marsupiul.

Sistemul de ridicare a bebeluşului trebuie utilizat pentru copii cu greutatea între 8-15 lb (3,5 kg-7 kg) și trebuie folosit **NUMAI** când poziționați copilul cu fața spre dvs.

Bebeluşii născuți prematur, bebeluşii cu probleme respiratorii și cei cu vârste mai mici de 4 luni sunt cei mai expuși riscului de sufocare.

Pentru bebeluşii născuți cu greutate mică și cei cu probleme medicale, consultați un medic înainte de utilizarea produsului.

Supravegheați permanent bebeluşul când folosiți marsupiul.

Aveți grijă la pericolele din mediul domestic, de exemplu, surse de căldură, vărsarea lichidelor fierbinți.

Echilibrul dvs. poate fi afectat de mișcarea dvs. și de cea a copilului.

Acest marsupiu este conceput pentru a fi folosit de adulți numai când se deplasează, stau în picioare sau așezați.

Marsupiul pentru bebeluşi nu este adecvat pentru utilizarea în timpul activităților sportive.

NU folosiți acest marsupiu dacă folosiți un stimulator cardiac, deoarece cataramele magnetice pot interfera cu acesta.

Nu folosiți **NICIODATĂ** un marsupiu când aveți probleme de echilibru sau mobilitate cauzate de exerciții fizice, somnolență sau afecțiuni medicale.

Nu folosiți **NICIODATĂ** un marsupiu când gătiți și faceți curățenie, activități care implică o sursă de căldură sau expunere la substanțe chimice.

Nu purtați **NICIODATĂ** un marsupiu în timp ce conduceți mașina sau călătoriți într-un vehicul cu motor.

NICIODATĂ nu vă întindeți și nu dormiți cu bebeluşul în marsupiu.

Lista componentelor

Asigurați-vă că aveți toate piesele înainte de asamblare. Dacă vreo piesă lipsește, contactați compania Nuna. Nu este necesar niciun instrument pentru asamblare

- 1 Cataramă pentru umăr
- 2 Curea cu cataramă pentru umăr
- 3 Reglaj de cataramă pentru umăr
- 4 Butonul suportului pentru cap
- 5 Buton de ajustare a deschiderii pentru picioare
- 6 Cataramă laterală
- 7 Buzunar pentru talie
- 8 Curea pe toată lățimea scaunului
- 9 Buton pe lățimea scaunului
- 10 Curea de umăr
- 11 Elemente de fixare glugă
- 12 Prindere
- 13 Curea de ajustare pe umăr
- 14 Bandă pentru mijloc

Piese detașabile

- 15 Bavetă (x2)
- 16 Protecții de cataramă
- 17 Suport pentru cap
- 18 Buzunar glugă
- 19 Fermuarul suportului pentru cap

Sistem de ridicare a bebelușului

- 20 Sistem de ridicare a bebelușului (Fermuar deschis/Neutilizat)
- 21 Sistem de ridicare a bebelușului (Închis cu fermuar/În uz)

Montarea produsului

Poziționați suportul pentru cap în funcție de greutatea bebelușului, conform tabelului de mai jos.

⚠ Capul bebelușului trebuie să fie susținut până când dobândește mai mult control asupra capului (aproximativ 4 luni).

- 1 - **Cu fața spre interior/Ridicare bebeluș 8-15 lb (3,5-7 kg) 0 - 4 luni**
- 2 - **Cu fața spre interior 15-30 lb (7-13,5 kg) Peste 4 luni**
- 3 - **Cu fața spre exterior 20-30 lb (9-13,5 kg) Peste 6 luni**
- 4 - **Purtarea în spate 25-35 lb (11-16 kg) Peste 9 luni**

Utilizarea produsului

- 1 - Deschideți banda pentru mijloc. **(1)**
- 2 - Asigurați-vă că sistemul de Prindere, cataramele de umăr și cele laterale sunt conectate. **(2)**
- 3 - Susțineți marsupiul în fața dvs. și bagați-vă brațele printre bretelele de umăr. **(3)**
- 4 - Trageți marsupiul peste cap. **(4)**
- 5 - Reglați înălțimea și lățimea sistemului de prindere la spate, pe verticală și pe lateral, pentru a-l plasa confortabil. Sistemul de Prindere trebuie să se afle între omoplați. **(5)**
- 6 - Strângeți banda pentru mijloc în spate, prinzând cârlogul și rulați pentru a fixa banda. **(6)**

Pentru a scoate marsupiul, parcurgeți pașii de mai sus în ordine inversă.

⚠ **NU** scoateți marsupiul cu copilul în el.

Deschiderea marsupiului pentru bebeluș

- 1 - Desfaceți ambele cataramă de pe umeri. **(7)**
- 2 - Desfaceți ambele cataramă laterale. **(8)**
- 3 - Marsupiul este deschis. **(9)**
- 4 - În cazul în care copilul are o greutate mai mare de 15 lb. (7 kg), nu este necesară reglarea deschiderilor pentru picioare. Glisați butonul de ajustare a deschiderii pentru picioare pentru a-l scoate din orificiul butonului de pe breteaua de umăr situat aproape de catarama laterală. **(10)**

⚠ Reglajele deschiderilor pentru picioare **TREBUIE** folosite pentru copii cu o greutate mai mică decât 15 lb (7 kg) pentru a micșora dimensiunea orificiilor pentru picioare și pentru a preveni alunecarea fără ciupirea sau iritarea picioarelor bebelușului.

Sistem de ridicare a bebelușului

⚠ Sistemul de ridicare a bebelușului **TREBUIE** folosit dacă bebelușul cântărește mai puțin decât 15 lb (7 kg).

- 1 - Având cataramele de umăr și cele laterale legate pe o parte, găsiți sistemul de ridicare a bebelușului cu fermoarul deschis din marsupiu. **(11)**
- 2 - Trageți fermoarul pe ambele părți ale sistemului de ridicare. **(12)**

Când copilul crește și nu mai are nevoie de sistemul de ridicare:

- 3 - Deschideți fermoarul sistemului de ridicare. **(13)**
- 4 - Plițați sistemul pe partea lungă sub el și fixați-l cu cârligul de-a lungul materialului. **(14)**
- 5 - Împachetați colțurile. **(15)**

- 6 - Asigurați-vă că fermoarul de pe partea scurtă este acoperit de material. Ambele părți ale fermoarului trebuie să fie acoperite. **(16)**

Cu fața spre interior

- 1 - **Ridicare bebeluș 8-15 lb (3,5-7 kg) 0 - 4 luni**
- 2 - **15-30 lb (7-13,5 kg) Peste 4 luni**

Securizarea copilului

⚠ Este recomandat să stați jos când securizați poziția copilului în marsupiu, deoarece vă oferă mai mult control.

- 1 - Începeți cu marsupiul complet deschis (și sistemul de ridicare fixat dacă bebelușul cântărește mai puțin de 15 lb [7 kg]). **(17)**
- 2 - Prindeți una dintre cataramele laterale. **(18)**
- 3 - Țineți bebelușul aproape de piept cu o mână și ridicați partea frontală a marsupiului cu cealaltă mână. **(19)**
- 4 - Introduceți picioarele bebelușului în marsupiu în jos și apoi prin deschiderea dintre scaun/sistem de ridicare și catarama laterală prinsă. **(20)**
- 5 - Țineți marsupiul și copilul lipit de dvs. cu o mână și prindeți cealaltă cataramă laterală cu cealaltă mână. **(21)**
- 6 - Țineți copilul în marsupiu cu o mână și prindeți cataramele de umăr pe rând. **(22)**
- 7 - Trageți în jos cu grijă ambele reglaje ale cataramelor de umăr pentru a regla poziția marsupiului. **(23)**
- 8 - Reglați bretelele de pe umeri trăgând ușor ambele bretele de reglaj în mod egal în fața dvs. **(24)**
- 9 - Asigurați-vă că bebelușul se află într-o poziție confortabilă și sigură în marsupiu. Reglați bretelele din jurul bebelușului și asigurați-vă că toate

cataramele și elementele de fixare sunt bine prinse. Lăsați spațiu pentru ca bebelușul să își poată mișca lejer capul, iar chipul său să nu fie obstrucționat de nimic. **(25)**

⚠ Copilul trebuie poziționat aproape de dvs., în partea superioară a corpului dvs.

⚠ Chipul bebelușului trebuie să fie vizibil pentru dvs permanent.

Suport pentru cap

- 1 - Pentru un copil cu greutatea între 8-15 lb (3,5-7 kg), fixați suportul pentru cap astfel încât să fie poziționat în sus și să susțină capul și gâtul copilului. Atașați suportul pentru cap la butoanele superioare corespunzătoare suportului. Plițați suportul pentru cap numai când copilul își poate susține singur capul (aproximativ 4 luni). **(26)**
- 2 - Pentru a plia suportul, desfaceți ambele butoane superioare ale suportului pentru cap din orificiile butoanelor aflate pe suportul pentru cap. **(27)**
- 3 - Plițați în jos suportul pentru cap. **(28)**
- 4 - Fixați ambele butoane inferioare ale suportului pentru cap în orificiile butoanelor de pe suportul pentru cap. **(29)**
- 5 - Asigurați-vă că bebelușul se află într-o poziție confortabilă și sigură în marsupiu. Reglați bretelele din jurul bebelușului și asigurați-vă că toate cataramele și elementele de fixare sunt bine prinse. Lăsați spațiu pentru ca bebelușul să își poată mișca lejer capul, iar chipul său să nu fie obstrucționat de nimic. **(30)**
- 6 - Pentru a elimina suportul pentru cap, desfaceți-i fermoarul de pe marsupiu. **(31)**

Cu fața spre exterior

- 1 - **20-30 lb (9-13,5 kg) Peste 6 luni**

Curea pe toată lățimea scaunului

1 - Găsiți bretea pentru lățimea scaunului și butonul pentru bretea în buzunarul frontal. **(32)**

2 - Fixați butonul bretelei scaunului în oricare dintre orificiile pentru buton de pe bretea scaunului, în funcție de cât de strâmt aveți nevoie să fie scaunul copilului. **(33)**

⚠ Lățimea scaunului este reglată adecvat dacă coapsele copilului sunt susținute.

3 - Plițați în jos suportul pentru cap astfel încât fața copilului să se afle deasupra marginii superioare a marsupului. Acum, marsupiu este în poziția corectă pentru siguranța copilului. **(34)**

Urmați aceeași pași pentru securizare ca atunci când plasați copilul cu fața spre interior **(page 212)**, dar plasați copilul cu fața spre exterior.

Purtarea în spate

- 1 - **25-35 lb (11-16 kg) Peste 9 luni**

Poziția de cărat în spate

⚠ Se recomandă practicarea acestei metode de câteva ori cu marsupiu gol înainte de a încerca să-l folosiți având copilul în el.

⚠ Copilul nu trebuie plasat **NICIODATĂ** cu fața spre exterior (opus dvs.) atunci când îl cărați în spate.

- 1 - Având copilul în marsupiu cu fața spre interior, slăbiți ambele bretele de reglare de pe umeri **(NU desfaceți cataramele)**. **(35)**
- 2 - Scoateți brațul din bretea de pe umărul drept în timp ce susțineți copilul cu brațul stâng. **(36)**
- 3 - Băgați brațul stâng pe sub bretea de ajustare de pe umăr în timp ce susțineți copilul cu brațul drept. **(37)**
- 4 - Susținând copilul cu brațul drept, îndrumați-l către șoldul drept folosind brațul stâng. **(38)**
- 5 - Susținând în continuare copilul, apucați bretea de umăr cu mâna stângă și trageți-o în jos peste umăr. **(39)**
- 6 - Aplecați-vă ușor înainte și puneți copilul pe spate. **(40)**
- 7 - Introduceți brațul stâng în sus prin bretea de reglare pentru umăr din lateral în timp ce susțineți copilul în spate cu brațul drept. **(41)**
- 8 - Introduceți brațul drept în jos prin bretea de umăr în timp ce susțineți copilul cu brațul stâng. Ambele bretele de umeri trebuie să fie acum fixe pe umeri. **(42)**
- 9 - Trageți în jos bretele de ajustare pentru a le strânge. Reglați sistemul de prindere în sus sau în jos pe verticală și dintr-o parte în alta. **(43)**

10 - Rulați partea în exces a bretelelor de ajustare pentru umeri și înfășurați bucla elastică în jurul bretelelor rulate pentru depozitare facilă. **(44)**

11 - Asigurați-vă că bebelușul se află într-o poziție confortabilă și sigură în marsupiu. Reglați bretelele din jurul bebelușului și asigurați-vă că toate cataramele și elementele de fixare sunt bine prinse. Lăsați spațiu pentru ca bebelușul să își poată mișca lejer capul, iar chipul său să nu fie obstrucționat de nimic. **(45)**

Accesorii

Bavetă

- 1 - Asigurați-vă că suportul pentru cap este pliat și fixat cu butoanele din partea de jos a suportului pentru cap. **(46)**
- 2 - Depozitați lungimea suplimentară a bretelei reglabile pentru umeri în buzunarul aflat imediat sub catarama pentru umăr. **(47)**
- 3 - Acoperiți partea frontală a suportului pentru cap cu partea frontală a bavetei și fixați ambele butoane ale suportului pentru cap prin orificiile bavetei. **(48)**
- 4 - Plițați și împachetați baveta peste partea superioară a suportului pentru cap. **(49)**
- 5 - Înfășurați ambele margini laterale ale bavetei în jurul bretelei reglabile pentru umăr. Partea din spate a bavetei este introdusă între bretea de umăr și bretea reglabilă de umăr. Partea din față a bavetei este pusă peste bretea reglabilă de umăr. **(50)**
- 6 - Reglați părțile laterale ale cârligului și ale buclei. Asigurați-vă că baveta este perfect întinsă și fixată pe marginea superioară a marsupului. **(51)**

Protecții de cataramă

- 1 - Desfaceți suportul pentru cap și pliați-l în jos. **(52)**
- 2 - Depozitați lungimea suplimentară a reglajului cataramei pentru umăr în buzunarul de pe cureaua cataramei pentru umăr. **(53)**
- 3 - Glisați capacul hamului între cureaua pentru umăr și cureaua cataramei pentru umăr. **(54)**
- 4 - Introduceți capsă de pe cureaua cataramei pentru umăr prin orificiul pentru capsă de pe capacul hamului. **(55)**
- 5 - Atașați cârligul și bucla. Asigurați-vă că marginea inferioară a capacului hamului este strânsă în spatele suportului pentru cap. **(56)**
- 6 - Repetați pe partea cealaltă. Când ambele capace ale hamului sunt fixate, fizați ambele capse ale suportului pentru cap inferior în orificiile pentru capse de pe suportul pentru cap. **(57)**

Glugă

- 1 - Asigurați-vă că suportul pentru cap este fixat în sus cu ajutorul butoanelor superioare ale suportului pentru cap. Desfaceți butonul de prindere de pe buzunarul din partea superioară a suportului pentru cap. **(58)**
- 2 - Trageți gluga afară din buzunarul glugii. **(59)**
- 3 - Reglați gluga în poziția dorită pentru a face umbră copilului. **(60)**
- 4 - Prindeți trei butoane de pe breteaua glugii de trei butoane de pe breteaua pentru umăr. Repetați pașii pentru cealaltă parte. **(61)**

 Asigurați-vă că gluga nu acoperă gura copilului sau nu este prea strânsă peste cap.

Curățare și întreținere

Consultați tabelul de întreținere prins de materialul marsupiului cu informații despre spălare și uscare. Vă recomandăm să utilizați un sac de rufe.

Este normal ca materialul textil să se decoloreze în urma expunerii la soare și să prezinte urme de uzură după o lungă perioadă de folosire, chiar și atunci când este folosit în condiții normale.

Din motive de siguranță, folosiți numai piese Nuna originale.

Verificați în mod frecvent dacă totul funcționează corect. Dacă vreuna dintre piese este sfâșiată, ruptă sau lipsă, nu mai folosiți produsul.

產品資訊

產品名稱: _____

生產日期: _____

保固與售後服務

產品於保固期間內發生問題，請與零售商聯絡；若零售商無法提供服務，他們會聯絡當地的Nuna經銷商。

請留意產品生產日期布標上的產品型號與生產日期序號。

當有保固需求時，請提供以上產品資訊。請至 www.nunababy.com/usa/register-gear 網站登記您購買的產品。

保固條件

保固始於產品購買日，我們提供維修服務，但不提供產品退換。保固期限不會因零件更換或維修而延長。

Nuna有權利針對產品進行改善設計，此前製造的產品則無更換義務。

相關保固資訊，詳見官網
www.nunababy.com/usa/warranty

聯絡我們

我們期望不斷改進並開發新的產品，請隨時告知您對Nuna產品的意見和建議。

info@nunababy.com
www.nunababy.com

委製商 (進口商) 巧兒宜國際股份有限公司

產地 中國

主要材質 塑膠、布、五金

產品名稱 CUDL 多功能背帶

地址 台北市內湖區瑞光路431號2樓

電話 02-27973000

統一編號 52603333

網址 www.nunababy.com

代理商 杏豐實業股份有限公司

地址 台北市中華路一段59號10樓之1

電話 02-66358858

統一編號 16998578

適用範圍

請參閱以下說明，此背帶共有四種模式，請詳閱各模式對照之適用範圍。

此背帶符合 EN 13209-2:2015
ASTM F2236-16a

- 1 - 臉朝內正向式/嬰兒模式
3.5-7公斤(8-15磅) 0 - 4個月
- 2 - 臉朝內正向式
7-13.5公斤(15-30磅) 4個月以上
- 3 - 臉朝外正向式
9-13.5公斤(20-30磅) 6個月以上
- 4 - 後背式
11-16公斤(25-35磅) 9個月以上

請妥善保存本說明書 以備不時之需!

使用產品前請仔細閱讀說明書，
並妥善保存說明書以便日後參考。



警告

跌落及窒息危險

跌落危險 - 嬰兒可能從腿部開口處跌落，請按照指示使用。

- 嬰幼兒可能從腿部開口處滑落，請確認腿部開口調整扣已調至合適大小。
- 使用背帶前，請確認所有扣具已扣緊、所有調整織帶已固定。
- 屈身或行走時需加倍注意。
- 使用中切勿彎腰屈膝。
- 此背帶只適用於承載3.5公斤(8磅)至16公斤(35磅)的嬰兒。

窒息危險 - 4個月以下的嬰兒在此款背帶中若臉部緊貼大人身體會引致窒息。

- 切勿將嬰兒過緊地束縛在大人身上。
- 為嬰兒頭部活動留下足夠空間。
- 確保嬰兒臉部任何時候都不會被遮蓋。



警告

使用前請檢查所有扣具、調整背帶、鈕扣及拉鍊皆是安全的。

使用前請檢查是否有磨損、撕裂或扣具毀壞的跡象。

如果零件遺失或損壞，停止使用背帶。

嬰兒頭部還不能直立豎起前，嬰兒臉部須朝向大人。

請確保嬰兒妥善地置於背帶內，包括雙腿位置。

請確保嬰兒的雙腿在使用背帶時按照說明分開坐好，雙臂從手臂孔位穿出。

使用背帶時，需時刻注意嬰兒手臂、腿部及腳部不被背帶束縛。後背式背法時請加倍注意。

預防跌落危險，請確保嬰兒於背帶內的姿勢是正確的。

背帶穿戴完成前請全程用手承托嬰兒。

嬰兒模式僅適用於承載3.5公斤(8磅)至7公斤(15磅)的嬰兒且嬰兒需要面對大人。

早產兒、呼吸有困難及少於四個月的嬰兒最容易引起窒息。

早產兒、出生體重過低的嬰兒及患病幼兒使用此產品前請尋求專業醫護建議。

使用此背帶需經常觀察嬰兒的狀態確保口鼻不被遮蓋。

使用環境請遠離熱源。

謹防熱飲噴濺至背帶中的嬰兒。

嬰幼兒以及照護者之移動，可能對照護者之平衡產生不利影響。

此背帶僅可由健康成人於行走、站立或坐立時使用。

運動時請勿使用此背帶。

配戴心律調整器大人請勿使用此背帶。背帶上的磁扣會與您的心律調整器產生干擾。

運動、困倦或身體狀況影響平衡時請勿使用此背帶。

進行會接觸熱源或化學品的活動例如烹飪或清潔時，請勿使用此背帶。

駕駛或乘坐機動車輛時請勿使用此背帶。

嬰兒在背帶中時請勿躺下或睡眠。

產品組件及各 部件名稱

組裝前請確認所有部件已經齊全，如有遺漏，請與銷售商聯繫。本產品無需工具進行組裝。

- 1 肩帶磁扣
- 2 肩帶磁扣接口
- 3 肩帶磁扣調整織帶
- 4 頸椎保護墊固定鈕扣
- 5 腿部空間調整扣
- 6 側帶磁扣
- 7 收納袋
- 8 胯部空間調整繩
- 9 胯部空間調整扣
- 10 肩帶
- 11 遮頭護罩扣
- 12 肩帶固定扣
- 13 肩帶調整織帶
- 14 腰帶

配件

- 15 安撫口水墊 (x2)
- 16 肩帶口水墊
- 17 新生兒頸椎保護墊
- 18 頭部護罩收納袋
- 19 新生兒頸椎保護墊拉鍊

部件名稱

- 20 嬰兒高度墊(拉鍊解開/不使用)
- 21 新生兒高度墊(拉鍊拉上/使用)

產品安裝

依照嬰兒的體重，請依照說明書安裝新生兒頸椎保護墊。

⚠ 新生兒頸椎需使用(小於4個月)

- 1 - 臉朝內正向式/嬰兒模式
3.5-7公斤(8-15磅) 0-4個月
- 2 - 臉朝內正向式
7-13.5公斤(15-30磅) 4個月以上
- 3 - 臉朝外正向式
9-13.5公斤(20-30磅) 6個月以上
- 4 - 後背式
11-16公斤(25-35磅) 9個月以上

產品使用

- 1 - 將腰帶展開。(1)
- 2 - 將肩帶磁扣、肩帶固定扣及側帶磁扣扣好。(2)
- 3 - 將背帶置於前方，雙手穿過肩帶。(3)
- 4 - 將背帶抬起並將肩帶固定扣越過頭部。(4)
- 5 - 調整肩帶固定扣的高度及寬度至舒服的位置，肩帶固定扣應位於兩側肩骨中間。(5)
- 6 - 將腰帶環繞於腰部後方，使用黏扣帶固定。(6)

移除背帶，請依照以上指示反向操作。

⚠ 當您的孩子還在背帶內時，請勿將背帶移除。

展開背帶

- 1 - 解開兩邊肩帶上的磁扣。(7)
- 2 - 解開兩邊側帶磁扣。(8)
- 3 - 背帶已展開。(9)
- 4 - 如果您的孩子已超過7kg，則不需使用腿部空間調整扣，請將調整扣解開。(10)

⚠ 當您的孩子少於7kg時，請務必使用腿部空間調整扣使腿部開口減小或更合適您孩子的空間大小。

新生兒高度墊

⚠ 當您的孩子小於7kg時，請務必使用新生兒高度墊。

- 1 - 將單邊的肩帶磁扣及側帶磁扣解開，再將藏於內側口袋中的拉鍊拉出。(11)

- 2 - 將兩邊拉鍊結合拉上。(12)

當您的孩子大於7kg時：

- 3 - 解開拉鍊。(13)
- 4 - 將長邊的拉鍊內折並將利用隱藏的黏扣帶將拉鍊固定。(14)
- 5 - 將拉鍊收回內側的口袋中。(15)
- 6 - 確認短邊的拉鍊也收回布料裡。(16)

臉朝內正向式

- 1 - 嬰兒模式
3.5-7公斤(8-15磅) 0-4個月
- 2 - 7-13.5公斤(15-30磅) 4個月以上

安置嬰兒於背帶中

⚠ 以坐姿操作會更加穩定，建議您可以使用坐姿將嬰兒放入背帶中。

- 1 - 將您的背帶完全展開(當您的孩子小於7kg時，務必使用新生兒高度墊)。(17)
- 2 - 將單邊的側帶磁扣扣上。(18)
- 3 - 用您的手將孩子抱至胸前，用一手將孩子抱好並用另一手將背帶扶起。(19)
- 4 - 將您孩子的雙腿穿過腿部開口安置於適當位置。(20)
- 5 - 用一手扶著背帶並將孩子向您靠近，另一手將另一邊的側帶磁扣扣上。(21)
- 6 - 用一手扶著孩子，用另一隻手將肩帶磁扣扣上，一次扣一個。(22)
- 7 - 慢慢地調整磁扣調整織帶長度至適當位置。(23)
- 8 - 慢慢的將肩帶調整織帶往斜前方拉至適當長度。(24)
- 9 - 確認您的孩子在背帶裡是舒適的，檢查所有的扣具皆扣好。為孩子的頭部活動留下足夠空間並確保孩子臉部在任何時候都不會被遮蓋。(25)

⚠ 您的孩子應該要靠近您的身體，並保持在您身體較上方的位置。

⚠ 請確保您任何時間都可以清楚看到您孩子的臉。

新生兒頸椎保護墊

- 1 - 使用於體重介於3.5-7kg的嬰兒，請確認保護墊是安裝好且直立的。將兩側的保護墊鈕扣扣好。這樣可以提供嬰兒頭部及頸部良好的支撐。保護墊以在嬰兒的頸部可以直立撐起頭部時(約4個月)。才可以往下折。(26)
- 2 - 如要將保護墊鬆開，將兩側上排的保護墊鈕扣解開即可。(27)
- 3 - 將保護墊往下折。(28)
- 4 - 將保護墊扣在兩側下排的保護墊鈕扣上。(29)
- 5 - 確認您的孩子在背帶裡是舒適的，檢查所有的扣具皆扣好。為孩子的頭部活動留下足夠空間並確保孩子臉部在任何時候都不會被遮蓋。(30)
- 6 - 拉鍊拉開即可將保護墊移除。(31)

臉朝外正向式

- 1 - 9-13.5公斤(20-30磅) 6個月以上

胯部空間調整繩

- 1 - 先找到在正面下方口袋中的胯部空間調整繩及胯部空間調整扣。(32)
- 2 - 依照孩子的大小，將胯部空間調整繩上任一孔位扣上胯部空間調整扣以符合孩子坐姿時胯部所需的空間。(33)

⚠ 胯部空間應調整至可穩定支撐孩子雙腿的大小。

- 3 - 將新生兒頸椎保護墊下折，使孩子的臉部分高於背帶上緣。您的背帶已安裝完成。(34)

請參照P.222 臉朝內正向式的步驟將您的孩子面朝外安置於背帶內。

後背式

1- 11-16公斤(25-35磅) 9個月以上

後背式姿勢

! 建議您在實際使用前，先多次練習至熟練。

! 使用後背式時，切勿使孩子面朝外。

- 1- 以面朝內正向式將您的孩子安置好，放鬆肩帶長度（切勿解開磁扣）。(35)
- 2- 左手抱住孩子，右手從右肩帶上方穿出。(36)
- 3- 換右手抱住孩子，左手從左肩帶調整織帶下方穿出。(37)
- 4- 右手抱好孩子，左手輔助將孩子往右邊轉至右邊腰側。(38)
- 5- 右手抱好孩子，左手將肩帶固定扣往前移動並下拉至胸前。(39)
- 6- 身體向前微傾，並慢慢將孩子移動至背上。(40)
- 7- 右手護著在背上的孩子，左手穿入轉至正面的背帶調整織帶並將肩帶穿於左肩膀上(41)
- 8- 換左手護著在背上的孩子，右手從肩帶上方穿入將肩帶穿於右肩膀上。此時兩邊肩帶皆已穿好。(42)
- 9- 慢慢將肩帶調整織帶下拉，將長度調整至適當的位置。上下左右移動調整肩帶固定扣至適當位置。(43)
- 10- 避免造成困擾，可將過長的肩帶調整織帶捲起，並用織帶尾端的彈力繩固定。(44)
- 11- 請確認您的孩子在背帶裡是舒適的，檢查所有的扣具皆扣好。為孩子的頭部活動留下足夠空間並確保孩子臉部在任何時候都不會被遮蓋。(45)

配件

安撫口水墊

- 1- 請先確認新生兒頸椎保護墊是往下折並扣在下排的保護墊扣上。(46)
- 2- 將過長的肩帶磁扣調整織帶收進磁扣下方的小口袋內。(47)
- 3- 將安撫口水墊攤開舖在新生兒頸椎保護墊上，將口水墊扣於下排保護墊扣上。(48)
- 4- 將口水墊往內折，包覆背帶前緣。(49)
- 5- 將安撫口水墊左右兩端的布料環繞肩帶調整織帶。口水墊應只包覆肩帶調整織帶並介於調整織帶與肩帶之間。(50)
- 6- 使用布料上的黏扣帶將安撫口水墊固定好。調整安撫口水墊至平整併完全包覆背帶上緣。(51)

肩帶口水墊

- 1- 將新生兒頸椎保護墊鈕扣解開後往下折。(52)
- 2- 將調整織帶尾端收入鈕扣後的口袋裡。(53)
- 3- 將肩帶口水墊置於肩帶與肩帶調整磁扣之間。(54)
- 4- 將肩帶口水墊的鈕扣孔扣在上排的保護墊扣上。(55)
- 5- 將另一端的肩帶口水墊折回，用黏扣帶固定。確保肩帶口水巾是壓在頸椎保護墊下方的。(56)
- 6- 使用相同步驟裝上另一邊的肩帶口水墊。兩邊都安成後，再將新生兒頸椎護墊扣於下排的保護墊扣上。(57)

頭部護罩

- 1- 請先確認新生兒頸椎保護墊是往上立起並扣在上排的保護墊扣上。解開頭部護罩口袋的扣子。(58)
 - 2- 將頭部護罩從口袋中拉出。(59)
 - 3- 將頭部護罩拉至適當位置，遮蓋住孩子的頭部。(60)
 - 4- 將單邊頭部護罩帶上鈕釦對扣於肩帶上的鈕扣，另外一邊亦同。(61)
- !** 請確認頭部護罩沒有遮蓋住您孩子的口鼻，也沒有過緊而壓迫到孩子的頭部。

維護與保養

請參考背帶上洗滌標版內容的洗滌及乾燥方式。建議使用洗衣網進行洗滌。

長期使用之後，在正常狀況下，布料可能產生褪色、磨損或撕裂。

為確保安全，請使用Nuna原廠零配件。

請定期檢查您的背帶功能是否正常與零件是否鬆弛磨損或脫落。一旦發生以上任何狀況，請立即停止使用此背帶。

请妥善保存本说明书 以备不时之需!

使用产品前请仔细阅读本说明书，并妥善保存说明书
以便日后参照。如果不按本说明书可能会
影响到您宝宝的安全。

产品信息

产品名称: _____

生产日期: _____

保修与售后服务

产品于保修期间内发生问题，请与零售商联络；若零售商无法提供服务，他们会联络当地的Nuna经销商。请留意产品生产日期布标上的产品型号与生产日期序号。当有保修需求时，请提供以上产品信息。请至
www.nunababy.com/usa/register-gear

电话: 86-769-87733251

中国地区总经销: 凯知乐贸易(天津)有限公司

地址: 天津自贸试验区(中心商务区)
燕赵大厦1-804, 300452

电话: 022-59890762

客服电话: 400-666-0575

保修条件

保修始于产品购买日。我们提供维修服务，但不提供产品退换，即使某些零件曾经过维修，也不会因此延长保修期限。Nuna有权利针对产品改善设计，是此先前制造的产品则无更换之义务。

相关保修信息，详见官网:

www.nunababy.com/usa/warranty

联络我们

我们期望不断改进并开发新的产品，请随时告知您对Nuna产品的意见和建议。

info@nunababy.com

www.nunababy.com

制造商: Nuna International BV

地址: Van der Valk Boumanweg 178 C
2352JD Leiderdorp
The Netherlands

产品名称: CUDL 多功能背带

产品型号: BC116

主要材质: 塑料、五金、布

生产企业: 明门(中国)婴童用品有限公司

地址: 广东省东莞市清溪镇银湖工业区

邮编: 523648

适用范围

请参阅以下说明，此背带共有四种模式，请详阅各模式对照之适用范围

此背带符合 EN 13209-2:2015
ASTM F2236-16a

- 1 - 脸朝内正向式/婴儿模式
3.5-7公斤(8-15磅)0-4个月
- 2 - 脸朝内正向式
7-13.5公斤(15-30磅)4个月以上
- 3 - 脸朝外正向式
9-13.5公斤(20-30磅)6个月以上
- 4 - 后背式
11-16公斤(25-35磅)9个月以上



警告

跌落及窒息危

跌落危险 - 体型小的婴儿可能从背带(袋)腿部开口处滑落, 请按使用说明使用本产品

- 婴幼儿可能从腿部开口处滑落, 请确认腿部开口调整扣已调至合适大小。
- 使用背带前, 请确认所有扣具已扣紧、所有调整织带已固定。
- 屈身或行走时需加倍注意。
- 使用中切勿弯腰屈膝。
- 此背带只适用于承载3.5公斤(8磅)至16公斤(35磅)的婴儿, 婴幼儿体重不在背带(袋)明示的承重范围内, 请不要使用此背带(袋)。

窒息危险 - 4个月以下的婴儿在此款背带中若脸部紧贴大人身体会引致窒息。

- 切勿将婴儿过紧地束缚在大人身上。
- 为婴儿头部活动留下足够空间。
- 确保婴儿脸部任何时候都不会被遮盖。



警告

使用前请检查所有扣具、调整背带、钮扣及拉链皆是安全的

使用前请检查是否有磨损、撕裂或扣具损坏的迹象。

如发现磨损、撕裂或扣具损坏请停止使用。

婴儿头部还不能直立竖起前, 婴儿脸部须朝向大人。

请确保婴儿妥善地置于背带内, 包括双腿位置。

请确保婴儿的双腿在使用背带时按照说明分开坐好, 双臂从手臂孔位穿出。

使用背带时, 需时刻注意婴儿手臂、腿部及脚部不被背带束缚。后背式背法时请加倍注意。

背带(袋)不适用于头部尚没有直立支撑力的婴幼儿, 或体重超出背带(袋)最大承受力的婴幼儿使用, 任何情况下不要让婴幼儿单独呆在背带(袋)中。

背带穿戴完成前请全程用手承托婴儿。

婴儿模式仅适用于承载3.5公斤(8磅)至7公斤(15磅)的婴儿且婴儿需要面对大人。

早产儿、呼吸有困难及少于四个月的婴儿最容易引起窒息。

早产儿、出生体重过低的婴儿及患病幼儿使用此产品前请寻求专业医护建议。

使用此背带需经常观察婴儿的状态确保口鼻不被遮盖。

使用环境请远离热源。

谨防热饮喷溅至背带中的婴儿。

背带(袋)穿着者的平衡可能受到婴幼儿和穿着者移动的不利影响。

此背带仅可由健康成人于行走、站立或坐立时使用。

运动时请勿使用此背带。

配戴心律调整器大人请勿使用此背带。背带上的磁扣会与您的心律调整器产生干扰。

运动、困倦或身体状况影响平衡时请勿使用此背带。

进行会接触热源或化学品的活动例如烹饪或清洁时, 请勿使用此背带。

驾驶或乘坐机动车辆时请勿使用此背带。

婴儿在背带中时请勿躺下或睡眠。

产品组件及各 部件名称

组装前请确认所有部件已经齐全，如有遗漏，请与销售商联系。本产品无需工具进行组装

- 1 肩带磁扣
- 2 肩带磁扣接口
- 3 肩带磁扣调整织带
- 4 颈椎保护垫固定钮扣
- 5 腿部空间调整扣
- 6 侧带磁扣
- 7 收纳袋
- 8 胯部空间调整绳
- 9 胯部空间调整扣
- 10 肩带
- 11 遮头护罩扣
- 12 肩带固定扣
- 13 肩带调整织带
- 14 腰带

配件

- 15 安抚口水垫 (x2)
- 16 肩带口水垫
- 17 新生儿颈椎保护垫
- 18 头部护罩收纳袋
- 19 新生儿颈椎保护垫拉链

部件名称

- 20 婴儿高度垫(拉链解开/不使用)
- 21 新生儿高度垫(拉链拉上/使用)

产品安装

依照婴儿的体重，请依照以下图示安装新生儿颈椎保护垫。

⚠ 新生儿颈椎需使用(小于4个月)

- 1 - 脸朝内正向式/婴儿模式
3.5-7公斤(8-15磅)0-4个月
- 2 - 脸朝内正向式
7-13.5公斤(15-30磅)4个月以上
- 3 - 脸朝外正向式
9-13.5公斤(20-30磅)6个月以上
- 4 - 后背式
11-16公斤(25-35磅)9个月以上

产品使用

- 1 - 将腰带展开。(1)
- 2 - 将肩带磁扣、肩带固定扣及侧带磁扣扣好。(2)
- 3 - 将背带置于前方，双手穿过肩带。(3)
- 4 - 将背带抬起并将肩带固定扣越过头部。(4)
- 5 - 调整肩带固定扣的高度及宽度至舒服的位置，肩带固定扣应位于两侧肩骨中间。(5)
- 6 - 将腰带环绕于腰部后方，使用粘扣带固定。(6)

移除背带，请依照以上指示反向操作。

⚠ 当您的孩子还在背带内时，请勿将背带移除。

展开背带

- 1 - 解开两边肩带上的磁扣。(7)
- 2 - 解开两边侧带磁扣。(8)
- 3 - 背带已展开。(9)
- 4 - 如果您的孩子已超过7kg，则不需使用腿部空间调整扣，请将调整扣解开。(10)

⚠ 当您的孩子少于7kg时，请务必使用腿部空间调整扣使腿部开口减小成更合适您孩子的空间大小。

新生儿高度垫

⚠ 当您的孩子小于7kg时，请务必使用新生儿高度垫。

- 1 - 将单边的肩带磁扣及侧带磁扣解开，再将藏于内侧口袋中的拉链拉出。(11)
 - 2 - 将两边拉链结合拉上。(12)
- 当您的孩子大于7kg时：
- 3 - 解开拉链。(13)
 - 4 - 将长边的拉链内折并将利用隐藏的粘扣带将拉链固定。(14)
 - 5 - 将拉链收回内侧的口袋中。(15)
 - 6 - 确认短边的拉链也收回布料里。(16)

脸朝内正向式

- 1 - 婴儿模式
3.5-7公斤(8-15磅)0-4个月
- 2 - 7-13.5公斤(15-30磅)4个月以上

安置婴儿于背带中

⚠ 以坐姿操作会更加稳定，建议您可以使用坐姿将婴儿放入背带中。

- 1 - 将您的背带完全展开(当您的孩子小于7kg时，务必使用新生儿高度垫)(17)
- 2 - 将单边的侧带磁扣扣上。(18)
- 3 - 用您的手将孩子抱至胸前，用一手将孩子抱好并用另一手将背带扶起。(19)
- 4 - 将您孩子的双腿穿过腿部开口安置于适当位置。(20)
- 5 - 用一手扶着背带并将孩子向您靠近，另一手将另一边的侧带磁扣扣上。(21)
- 6 - 用一手扶着孩子，用另一只手将肩带磁扣扣上，一次扣一个。(22)
- 7 - 慢慢地调整磁扣调整织带长度至适当位置。(23)

8 - 慢慢的将肩带调整织带往斜前方拉至适当长度。(24)

9 - 确认您的孩子在背带里是舒适的，检查所有的扣具皆扣好。为孩子的头部活动留下足够空间并确保孩子脸部在任何时候都不会被遮盖。(25)

⚠ 您的孩子应该要靠近您的身体，并保持在您身体较上方的位置。

⚠ 请确保您任何时间都可以清楚看到您孩子的脸。

新生儿颈椎保护垫

- 1 - 使用于体重介于3.5-7kg的婴儿，请确认保护垫是安装好且直立的。将两侧的保护垫钮扣扣好。这样可以提供婴儿头部及颈部良好的支撑。保护垫以在婴儿的颈部可以直立撑起头部时(约4个月)才可以往下折。(26)
- 2 - 如要将保护垫松开，将两侧上排的保护垫钮扣解开即可。(27)
- 3 - 将保护垫往下折。(28)
- 4 - 将保护垫扣在两侧下排的保护垫钮扣上。(29)
- 5 - 确认您的孩子在背带里是舒适的，检查所有的扣具皆扣好。为孩子的头部活动留下足够空间并确保孩子脸部在任何时候都不会被遮盖。(30)
- 6 - 拉链拉开即可将保护垫移除。(31)

脸朝外正向式

1- 9-13.5公斤(20-30磅)6个月以上

胯部空间调整绳

- 1- 先找到在正面下方口袋中的胯部空间调整绳及胯部空间调整扣。(32)
- 2- 依照孩子的大小,将胯部空间调整绳上任一孔位扣上胯部空间调整扣以符合孩子坐姿时胯部所需的空间。(33)

⚠ 胯部空间应调整至可稳定支撑孩子双腿的大小。

- 3- 将新生儿颈椎保护垫下折,使孩子的脸部高于背带上缘。您的背带已安装完成。(34)

请参照P.230 脸朝内正向式的步骤
将您的孩子面朝外安置于背带内。

后背式

1- 11-16公斤(25-35磅)9个月以上

后背式姿势

⚠ 建议您在实际使用前,先多次练习至熟练。

⚠ 使用后背式时,切勿使孩子面朝外。

- 1- 以面朝内正向式将您的孩子安置好,放松肩带长度(切勿解开磁扣)。(35)
- 2- 左手抱住孩子,右手从右肩带上方穿出。(36)
- 3- 换右手抱住孩子,左手从左肩带下方穿出。(37)
- 4- 右手抱好孩子,左手辅助将孩子往右边转至右边腰侧。(38)
- 5- 右手抱好孩子,左手将肩带固定扣往前移动并下拉至胸前。(39)
- 6- 身体向前微倾,并慢慢将孩子移动至背上。(40)

- 7- 右手护着在背上的孩子,左手穿入转至正面的背带调整织带并将肩带穿于左肩膀上。(41)
- 8- 换左手护着在背上的孩子,右手从肩带上方穿入将肩带穿于右肩膀上。此时两边肩带皆已穿好。(42)
- 9- 慢慢将肩带调整织带下拉,将长度调整至适当的位置。上下左右移动调整肩带固定扣(此时在胸前)至适当位置。(43)
- 10- 避免造成困扰,可将过长的肩带调整织带卷起,并用织带尾端的弹力绳固定。(44)
- 11- 请确认您的孩子在背带里是舒适的,检查所有的扣具皆扣好。为孩子的头部活动留下足够空间并确保孩子脸部在任何时候都不会被遮盖。(45)

配件

安抚口水垫

- 1- 请先确认新生儿颈椎保护垫是往下折并扣在下排的保护垫扣上。(46)
- 2- 将过长的肩带磁扣调整织带收进磁扣下方的小口袋内。(47)
- 3- 将安抚口水垫摊开铺在新生儿颈椎保护垫上,将口水垫扣于下排保护垫扣上。(48)
- 4- 将口水垫往内折,包覆背带前缘。(49)
- 5- 将安抚口水垫左右两端的布料环绕肩带调整织带。口水垫应只包覆肩带调整织带并介于调整织带与肩带之间。(50)
- 6- 使用布料上的粘扣带将安抚口水垫固定好。调整安抚口水垫至平整并完全包覆背带上缘。(51)

肩带口水垫

- 1- 将新生儿颈椎保护垫纽扣解开后往下折。(52)
- 2- 将调整织带尾端收入纽扣后的口袋里。(53)
- 3- 将肩带口水垫置于肩带与肩带调整磁扣之间。(54)
- 4- 将肩带口水垫的纽扣孔扣在上排的保护垫扣上。(55)
- 5- 将另一端的肩带口水垫折回,用粘扣带固定。确保肩带口水垫是压在颈椎保护垫下方的。(56)
- 6- 使用相同步骤装上另一边的肩带口水垫。两边都安成后,再将新生儿颈椎保护垫扣于下排的保护垫扣上。(57)

头部护罩

- 1- 请先确认新生儿颈椎保护垫是往上立起并扣在上排的保护垫扣上。解开头部护罩口袋的扣子。(58)
 - 2- 将头部护罩从口袋中拉出。(59)
 - 3- 将头部护罩拉至适当位置,遮盖住孩子的头部。(60)
 - 4- 将单边头部护罩带上纽扣对扣于肩带上的纽扣,另外一边亦同。(61)
- ⚠** 请确认头部护罩没有遮蔽住您孩子的口鼻,也没有过紧而压迫到孩子的头部。

维护与保养

请参考背带上洗涤标版内容的洗涤及干燥方式。

建议使用洗衣网进行洗涤。

长期使用之后,在正常状况下,布料可能产生褪色、磨损或撕裂。

为确保安全,请使用Nuna原厂零配件。

请定期检查您的背带功能是否正常与零件是否松弛磨损或脱落。一旦发生以上任何状况,请立即停止使用此背带。



Nuna Baby Essentials, Inc.

70 Thousand Oaks Blvd. | Morgantown, PA 19543

1.855.NUNA.USA | Nunababy.com