

Joie™

therma winter footmuff

- GB Instruction Manual
- PT Manual de Instruções
- ES Manual de instrucciones
- FR Manuel d'utilisateur
- DE Bedienungsanleitung
- NL Handleiding
- DA Brugervejledning
- CZ Návod k obsluze
- SK Návod na použitie
- PL Instrukcja obsługi
- AR دليل التعليمات

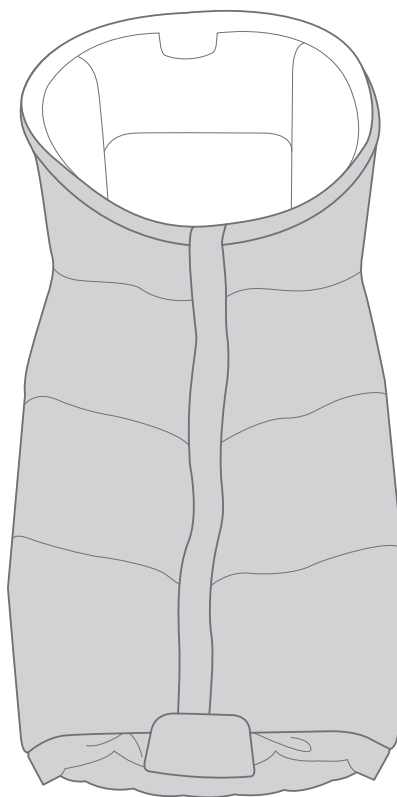

IMPORTANT - KEEP THESE INSTRUCTIONS FOR FUTURE REFERENCE.

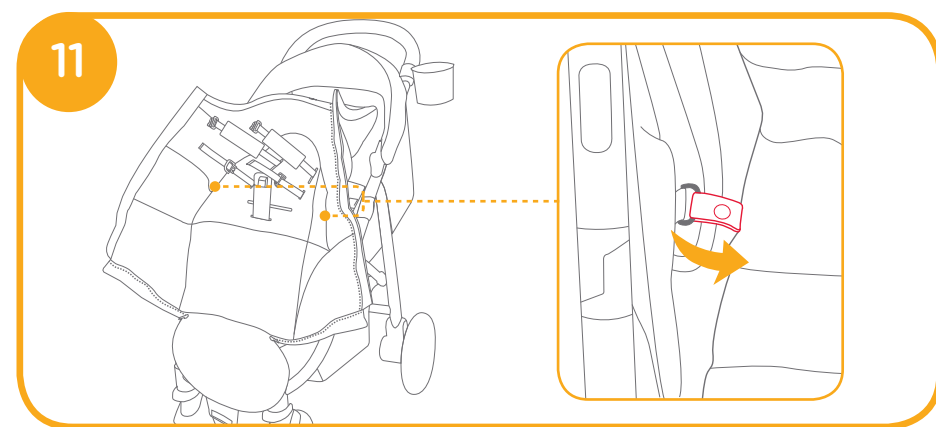
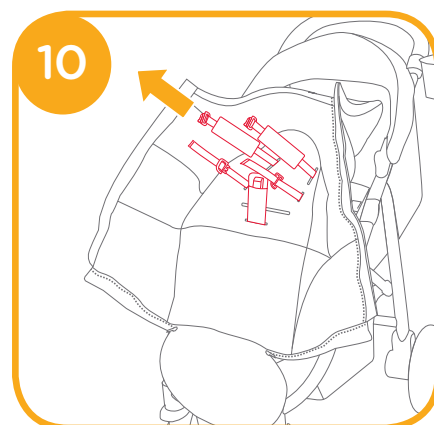
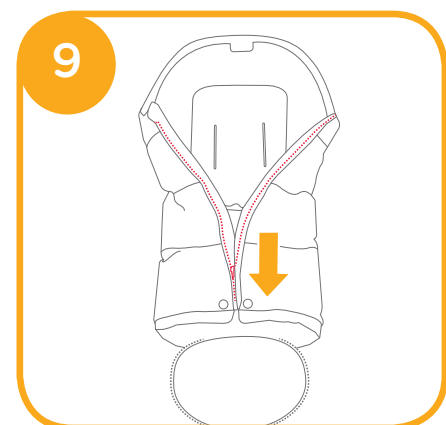
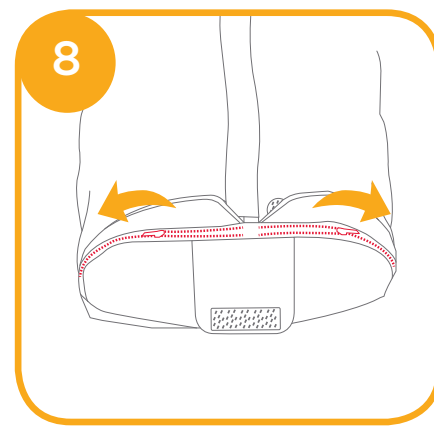
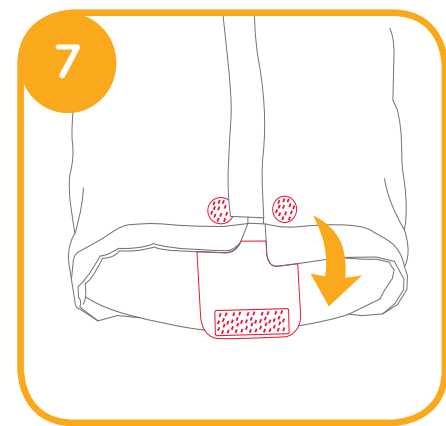
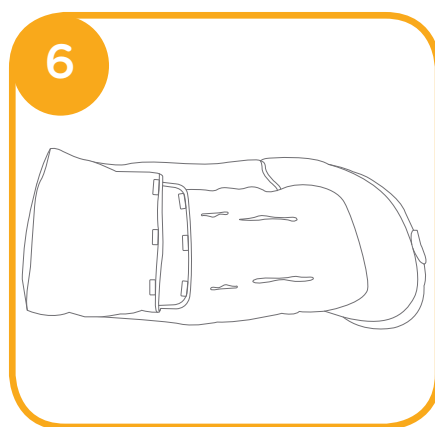
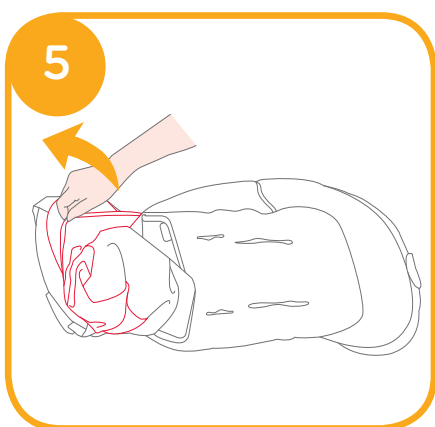
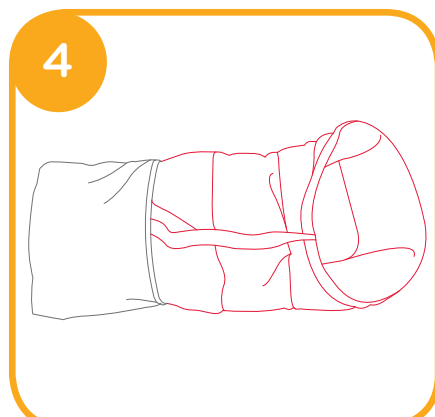
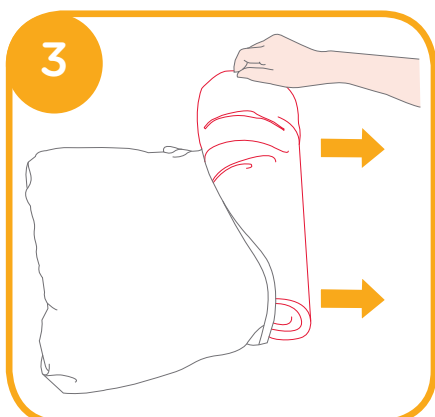
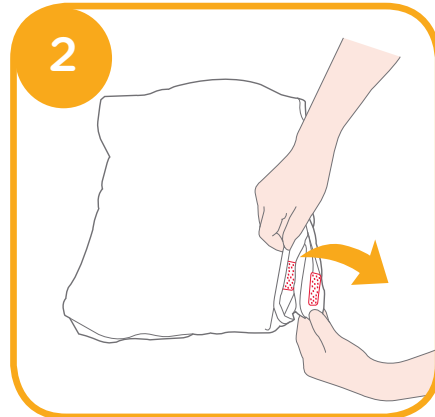

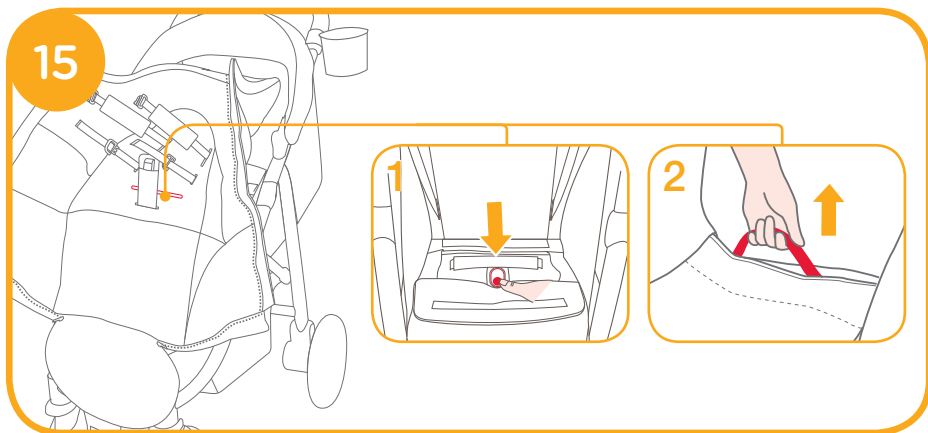
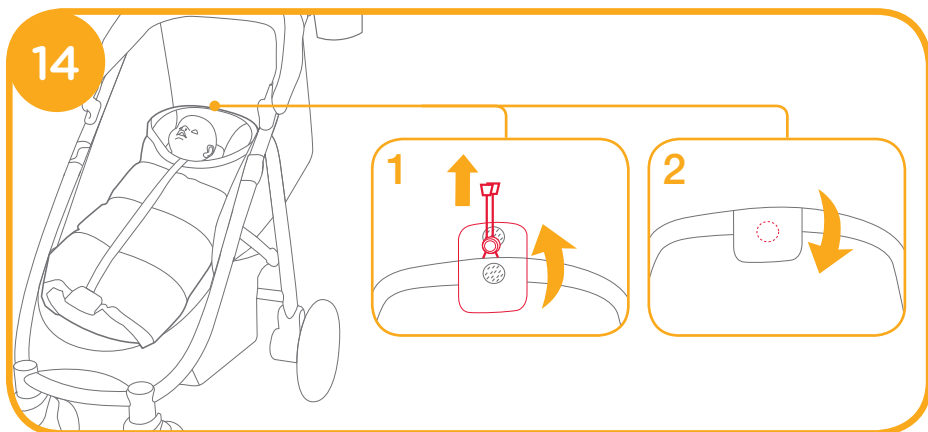
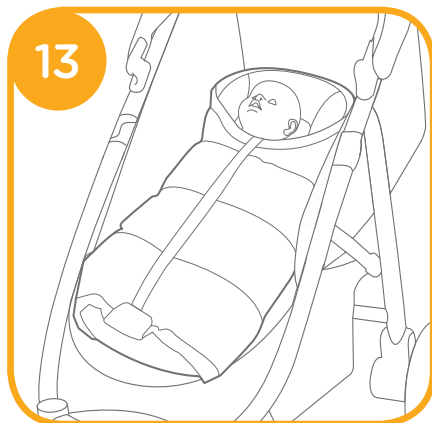
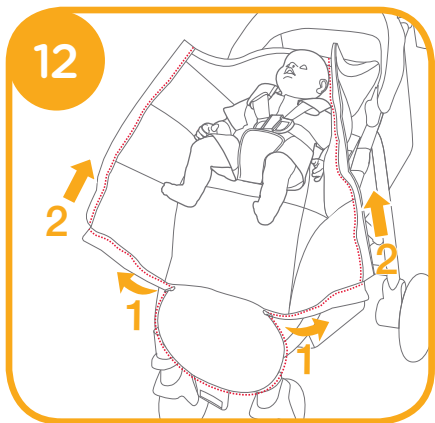

GB Product Information

Read all the instructions in this manual before using this product. If you have any further questions, please consult the retailer. Some features may vary depending on model.

Product	Therma winter footmuff
Materials	Plastics, metal, fabrics
Patent No.	Patents pending
Made in	China
Brand Name	Joie
Website	www.joiebaby.com
Manufacturer	Allison Baby UK Ltd.

WARNING

- ! WARNING Do not let your child play with this product.
- ! Adult assembly required.
- ! Never leave your child unattended. Always keep child in view while in stroller.
- ! Accessories which are not approved by the manufacturer shall not be used. Only replacement parts supplied or recommended by the manufacturer shall be used.
- ! Please read all the instructions in the manual before using the product. Please save instruction manual for future use. Failure to follow these warnings and instructions may result in serious injury or death.
- ! Be sure the stroller is fully open or folded before allowing child near the stroller.
- ! Always engage the brakes when parking the stroller.
- ! The parking device shall be engaged when placing and removing children.
- ! To avoid suffocation, remove plastic bag and packaging materials before using this product. The plastic bag and packaging materials should then be destroyed or kept away from babies and children.

Use Sleeping Bag

see images ① - ⑮

- ! Please keep the cord inside the pocket at all times.
- ! Must use the sleeping bag with the stroller mytrax™ s.
- ! Be able to through the hole on the sleeping bag to operate the folding structure on the stroller. ⑮

Cleaning and Maintenance

- ! No bleach or detergent. Please refer to the care label for instructions on cleaning the fabric parts of the stroller.
- ! Excessive exposure to sun or heat could cause fading or warping of parts.

PT Informações sobre o Produto

Leia todas as instruções deste manual antes de utilizar este produto. Se tiver quaisquer dúvidas, contate o revendedor. Os recursos podem variar dependendo do modelo.

Produto	Protetor de orelha de inverno
Materiais	plásticos, metal, tecido
N.º de Patente	Patentes pendentes
Fabricado na	China
Nome da	marca Joie
Website	www.joiebaby.com
Fabricante	Allison Baby UK Ltd.

ADVERTÊNCIA

- ! ADVERTÊNCIA Não deixe seu filho brincar com este produto.
- ! Montagem por adulto necessária.
- ! Nunca deixe sua criança sozinha. Observe sempre a criança enquanto ela estiver no carrinho.
- ! Não devem ser utilizados acessórios não aprovados pelo fabricante. Apenas peças de substituição fornecidas ou recomendadas pelo fabricante devem ser usadas.
- ! Leia todas as instruções deste manual antes de utilizar o produto. Guarde este manual de instruções para uso futuro. A não observância dessas instruções pode resultar em ferimento grave ou morte.
- ! Certifique-se de que o carrinho está totalmente aberto ou dobrado antes de permitir que a criança chegue perto do carrinho.

- ! Sempre acione os freios quando estacionar o carrinho.
- ! O dispositivo de estacionamento deve permanecer engatado quando colocar e retirar as crianças.
- ! Para evitar asfixia, retire o saco de plástico e materiais de embalagem antes de usar este produto. O saco plástico e materiais de embalagem devem, então, ser destruídos ou mantidos afastados de bebês e crianças.

Use Saco de Dormir

consulte as imagens 1 - 15

- ! Por favor, coloque sempre o fio dentro do bolso.
- ! Deve usar o saco de dormir com o carrinho.
- ! Ser capaz atravessar o furo do saco de dormir para operar a estrutura da dobra no carrinho. 15

Limpeza e Manutenção

- ! Sem alvejante ou detergente. Consulte a etiqueta de cuidados para obter instruções sobre a limpeza das pelotas da tela do carrinho.
- ! A exposição excessiva ao sol ou calor pode causar desbotamento ou deformação das peças.

ES Información del producto

Lea las instrucciones de este manual antes de utilizar el producto. Para consultas posteriores, contacte con su comercio proveedor. Algunas características pueden variar en función del modelo.

Artículo	Saco de invierno Therma
Materiales	Plásticos, metal, tejidos
Patent No.	Patentes pendientes
Fabricado en	China
Marca	Joie
Website	www.joiebaby.com
Fabricado por	Allison Baby UK Ltd.

¡ATENCIÓN!

- ! Este producto no es un juguete.
- ! Requiere el montaje de un adulto.
- ! No deje nunca a su hijo desatendido. Manténgalo vigilado mientras esté en su cochecito.
- ! No utilice accesorios no recomendados por el fabricante. Utilice solamente recambios o accesorios recomendados por el fabricante.
- ! Por favor, lea las instrucciones del producto antes de usarlo. Conserve este manual para consultas.
- ! No seguir estas instrucciones puede provocar lesiones e incluso peligro de muerte.
- ! Asegúrese de que el cochecito está completamente desplegado o plegado cuando su hijo esté cerca.
- ! Utilice siempre el freno cuando aparque el cochecito.

- ! El sistema de freno debe utilizarse siempre que coloque o saque a su hijo del cochecito.
- ! Retire la bolsa de plástico y los embalajes antes de utilizar el producto para evitar riesgo de asfixia.

Utilización del saco de invierno

ver imágenes ① - ⑮

- ! Mantenga siempre la cuerda dentro del bolsillo
- ! Utilice siempre el saco en el cochecito
- ! Pase los cinturones por los ojales del saco y asegúrese de que nada entorpece el sistema de plegado del cochecito. ⑮

Limpieza y mantenimiento

- ! No utilice lejía ni detergentes. Por favor, consulte la etiqueta de instrucciones de lavado.
- ! La exposición excesiva al sol o al calor pueden causar deterioro en el producto o en sus componentes.

FR Información del producto

Lea todas las instrucciones incluidas en este manual antes de utilizar este producto. Si tiene alguna duda, póngase en contacto con su proveedor. Algunas características pueden variar según el modelo.

Producto	Therma winter footmuff
Materiales	Plástico, metal, tela
N° de brevet	en attente
Fabriqu� en	Chine
Nom de la marque	Joie
Site internet	www.joiebaby.com
Fabricant	Allison Baby UK Ltd.

AVERTISSEMENT

- ! AVERTISSEMENT Ne pas laisser un enfant jouer avec le produit
- ! L'assemblage se fait uniquement par un adulte
- ! Ne jamais laisser votre enfant sans surveillance. Garder toujours un  il sur lui quand il est dans sa poussette.
- ! Les accessoires qui ne sont pas approuv s par le fabricant ne doivent pas  tre utilis s. Seules les pi ces d tach es fournies ou recommand es par le fabricant doivent  tre utilis es.
- ! Merci de lire les instructions du manuel d'utilisation avant d'utiliser le produit. Conserver soigneusement le manuel pour pouvoir le consulter ult rieurement.

- ! Le non-respect des avertissements et recommandations donn s peuvent  tre la cause de blessures graves pouvant entra ner la mort.
- ! S'assurer que la poussette est bien d pli e ou bien ferm e avant d'autoriser un enfant de s'en approcher.
- ! Enclencher toujours le frein lorsque la poussette est   l'arr t
- ! Le frein doit  tre mis lorsque l'on installe l'enfant dans la poussette ou lorsqu'on le sort.
- ! Afin d' viter l' touffement, enlever le sac plastique et l'emballage (cartons et autres pi ces) avant d'utiliser le produit. Le sac plastique et l'emballage (cartons et autres pi ces) doivent  tre d truits ou mis hors de port e des b b s et enfants.

Utilisation de la chanceli re en forme de sac de couchage

voir les images   -  

- ! Merci de toujours ranger la cordelette dans la poche pr vue   cet effet.
- ! La chanceli re s'utilise sur la poussette
- ! Bien attacher la chanceli re   la poussette notamment au niveau du dossier afin de permettre le pliage correct de la poussette.  

Nettoyage et entretien

- ! Ne pas utiliser d'eau de javel ou de d tergent. Merci de se r f rer   l' tiquette d'instructions de lavage pour les parties en tissus de la poussette.
- ! Une exposition au soleil ou   la chaleur excessive peut entra ner une d coloration ou une d formation du tissu.

DE Produktdaten

Lesen Sie alle Hinweise in dieser Anleitung, bevor Sie dieses Produkt einsetzen. Bei weiteren Fragen wenden Sie sich an Ihren Händler. Einige Bestandteile können je nach Modell variieren.

Produkt	Winter-Fußsack Therma
Materialien	Kunststoff, Metall, Stoffe
Patentnr.	Patente angemeldet
Hergestellt in	China
Markenname	Joie
Website	www.joiebaby.com
Hersteller	Allison Baby UK Ltd.

WARNHINWEISE

- ! **ACHTUNG:** Lassen Sie Ihr Kind nicht mit diesem Produkt spielen.
- ! Die Montage muss von einem Erwachsenen durchgeführt werden.
- ! Lassen Sie Ihr Kind niemals unbeaufsichtigt. Behalten Sie ein Kind im Kinderwagen stets im Auge.
- ! Verwenden Sie niemals Ersatzteile von anderen Herstellern. Verwenden Sie nur vom Hersteller gelieferte oder empfohlene Ersatzteile.
- ! Lesen Sie alle Hinweise in dieser Anleitung, bevor Sie das Produkt verwenden. Bewahren Sie die Anleitung zum späteren Nachschlagen auf.

- ! Die Nichtbeachtung dieser Warnhinweise könnte zu schweren oder tödlichen Verletzungen führen.
- ! Stellen Sie sicher, dass der Kinderwagen vollständig geöffnet ist, bevor Sie das Kind hineinsetzen.
- ! Ziehen Sie stets die Bremsen an, wenn Sie den Kinderwagen abstellen.
- ! Nutzen Sie die Feststellbremse, wenn Sie das Kind hineinlegen oder herausnehmen.
- ! Entfernen Sie zur Vermeidung von Erstickungsgefahr den Kunststoffbeutel und sämtliche Verpackungsmaterialien vor dem ersten Einsatz. Halten Sie Kunststoffbeutel und Verpackungsmaterialien von Säuglingen und Kindern fern.

Fußsack verwenden

Siehe Abbildungen ① - ⑮

- ! Bitte bewahren Sie die Kordel stets in dem dafür vorgesehenen Fach auf.
- ! Verwenden Sie den Fußsack nur mit dem Kinderwagen.
- ! Die Öffnung an der Rückseite des Fußsacks erlaubt das Zusammenklappen des Kinderwagens mit montiertem Fußsack. ⑮

Reinigung und Pflege

- ! Verwenden Sie keine bleichenden oder scharfen Reinigungsmittel. Bitte beachten Sie die gleichen Pflegehinweise, die für die Textilien des Kinderwagens gelten.
- ! Bei übermäßiger Sonnenbestrahlung oder Hitzeeinwirkung können Teile verblassen oder sich verformen.

NL Product informatie

Lees alle instructies in deze handleiding alvorens het product te gebruiken. Als u nog meer vragen heeft, stel deze dan bij uw retailer. Sommige productkenmerken verschillen per productuitvoering.

Product	Therma winter voetenzak
Materials	Plastics, metaal, stof
Patent No.	Patents pending
Made in	China
Merk naam	Joie
Website	www.joiebaby.com
Producent	Allison Baby UK Ltd.

WAARSCHUWING

- ! **WAARSCHUWING** Laat uw kind niet met dit product spelen.
- ! Montage moet door volwassenen gebeuren.
- ! Laat uw kind nooit zonder toezicht. Houd uw kind altijd in het oog.
- ! Accessoires die niet goedgekeurd zijn door de producent mogen niet worden gebruikt. Alleen onderdelen van of aanbevolen door de producent mogen worden gebruikt.
- ! Lees svp alle instructies in deze handleiding alvorens het product te gebruiken. Bewaar de handleiding voor toekomstig gebruik. Het niet volgen van deze waarschuwingen en instructies kan leiden tot serieus letsel of dood.
- ! Controleer of de wandelwagen volledig geopend of ingeklapt is voordat u een kind erbij laat.

- ! Gebruik altijd het remsysteem als u de wandelwagen parkeert.
- ! Het remsysteem moet gebruikt worden als u een kind in of uit de wandelwagen haalt.
- ! Om verstikking te voorkomen, gooit u de plastic zak en verpakkingsmaterialen weg voordat u dit product gebruikt. De plastic zak en verpakkingsmaterialen moeten dan vernietigd worden en weggehouden van baby's en kinderen.

Gebruik van slaapzak

zie afb. ① - ⑮

- ! Hou het touwtje altijd in het zakje.
- ! Gebruik de slaapzak samen met de wandelwagen.
- ! Zorg ervoor dat u de inklaphandvat van de wandelwagen kunt gebruiken door de sleuf. ⑮

Reiniging en onderhoud

- ! Gebruik geen bleek- of reinigingsmiddel. Kijk svp op het waslabel voor instructies om de stofdelen van de wandelwagen te reinigen.
- ! Overmatige blootstelling aan zon of hitte kan tot verkleuring of vervorming van onderdelen leiden.

DA Produkt Information

Læs alle instruktioner i manualen før brug. Hvis du har flere spørgsmål til produktet, så kontakt venligst leverandøren. Nogle egenskaber kan variere alt efter model og type.

Produkt	Termo vinter fod-muffer:
Materialer	Plastik, metal og stof.
Patent no.	-Afventer patent
Produceret i	Kina
Brand navn	Joie
Webside	www.joiebaby.com
Producent	Allison Baby UK Ltd.

ADVARSEL

- ! Lad ikke dit barn lege med dette produkt
- ! Skal samles af en voksen
- ! Lad aldrig barnet uden opsyn. Sørg for altid at kunne se barnet, når det er placeret i klapvognen.
- ! Tilbehør der ikke er godkendt af leverandøren, skal ikke bruges. Kun genstande angivet eller anbefalet af leverandøren må bruges.
- ! Læs alle instruktioner i manualen, før brug af dette produkt. Og gem gerne manualen til fremtidig brug. Følges disse advarsler ikke, kan det lede til seriøse skader eller død.
- ! Vær opmærksom på at klapvognen er helt slået ud, og sikret, eller slået sammen, før barnet kommer i nærheden af den.
- ! Husk altid at bruge bremsen, når klapvognen parkeres.
- ! Bremsen/låsen skal være aktiveret, før barnet sættes i, eller fjernes.

! For at undgå kvælning, fjern plasticpose og andet indpakning, før brug af dette produkt. Plastikposen og det andet indpakningsmateriale, skal smides ud, eller ligges helt væk fra børns rækkevidde.

Brug sovepose

Se billede ① - ⑮

- ! Hold altid ledningen inde i lommen.
- ! Der skal bruges sovepose med denne klapvogn
- ! Vær opmærksom på, at du skal kunne operere foldemekanismen i klapvognen, gennem hullerne på soveposen. ⑮

Rengøring og vedligeholdelse

- ! Ingen blegemidler. Kig venligst på vaskeanvisningen på klapvognen, for korrekt rengøring af klapvognens stof.
- ! Meget sollys eller varme kan forårsage blegning af stoffet, eller blødgørelse af løsdele.

CZ Informace o výrobku

Před používáním výrobku si pečlivě přečtěte tyto instrukce. Pokud máte jakékoliv další dotazy, prosím kontaktujte prodejce. Některé funkce nemusí být k dispozici v závislosti na modelu.

Výrobek	Therma winter footmuff
Materiály	Plasty, kov, látky
Číslo patentu	Patentováno
Vyrobena	V Číně
Značka	Joie
Stránky	www.joiebaby.com
Výrobce	Allison Baby UK Ltd.

VAROVÁNÍ

- ! Nenechte dítě hrát si s tímto výrobkem.
- ! Montáž musí provádět dospělá osoba.
- ! Nikdy nenechávejte dítě bez dozoru. Vždy mějte dítě pod dohledem.
- ! Doplnky, které nebyly schváleny výrobcem, nesmí být nikdy používány. Vždy používejte pouze příslušenství a náhradní díly doporučené výrobcem.
- ! Před používáním výrobku si pečlivě přečtěte návod k obsluze, který uchovejte pro budoucí použití.
- ! Nedodržení pokynů v tomto návodu může vyústit ve vážné zranění, nebo úmrtí.
- ! Vždy se ujistěte, že je kočárek zcela složen, nebo rozložen, než umožníte dítěti pohyb v jeho blízkosti.

- ! Při zastavení kočárku vždy zabrzděte.
- ! Před vyjímáním dítěte z kočárku, nebo vkládáním do kočárku, kočárek vždy nejprve zabrzděte.
- ! Pro zabránění udušení, odejměte veškeré plastové obaly před prvním použitím výrobku. Obalové materiály zničte, nebo je uschovejte zcela mimo dosah dítěte.

Používání fusaku

viz obrázky ① - ⑮

- ! Udržujte šňůrku po celou dobu uvnitř kapsičky.
- ! Fusak vždy používejte v kočárku.
- ! Fusak upevněte tak, abyste skrz otvor v něm mohli ovládat skládací mechanismus kočárku. ⑮

Čištění a Údržba

- ! Nikdy nepoužívejte bělidlo ani čisticí prostředek. Řiďte se instrukcemi uvedenými na visačce na výrobku.
- ! Nadměrné vystavení slunečnímu záření, nebo teplu, může vést k vyblednutí látkových částí, nebo jinému poškození.

SK Informácie o produkte

Pred používaním produktu si starostlivo prečítajte tieto inštrukcie. Ak máte akékoľvek ďalšie dotazy, prosím kontaktujte predajcu. Niektoré funkcie nemusí byť k dispozícii v závislosti na modeli.

Produkt	Therma winter footmuff
Materiály	Plasty, kov, látky
Číslo patentu	Patentované
Vyrobené	V Číne
Značka	Joie
Stránky	www.joiebaby.com
Výrobca	Allison Baby UK Ltd.

VAROVANIE

- ! Nenechajte dieťa sa hrať s týmto výrobkom.
- ! Montáž musí robiť iba dospelá osoba.
- ! Nikdy nenechávajte dieťa bez dozoru. Vždy majte dieťa pod dohľadom.
- ! Doplnky, ktoré neboli schválené výrobcom, nesmú byť nikdy používané. Vždy používajte iba príslušenstva a náhradné diely odporúčané výrobcom.
- ! Pred používaním výrobku si starostlivo prečítajte návod k obsluhu, ktorý uchovajte pre budúce použitie.
- ! Nedodržanie pokynov v tomto návode môže vyústiť vo vážne zranenie, alebo úmrtie.
- ! Vždy sa uistite, že je kočík úplne zložený, alebo rozložený, než umožníte dieťaťu pohyb v jeho blízkosti.

- ! Pri zastavení kočík vždy zabrzďte.
- ! Pred vyberaním dieťaťa z kočíka, alebo vkladáním do kočíka, kočík vždy najprv zabrzďte.
- ! Pre zabránenie uduseniu, odoberte všetky plastové obaly pred prvom použití výrobku. Obalové materiály zničte, alebo je uschovajte úplne mimo dosah dieťaťa.

Používanie fusaku

vid obrázky ① - ⑮

- ! Udržujte šnúрку po celú dobu vo vnútri vrecúška.
- ! Fusak vždy používajte v kočíku.
- ! Fusak upevnite tak, aby ste cez otvor v ňom mohli ovládať skladací mechanizmus kočíka. ⑮

Čistenie a Údržba

- ! Nikdy nepoužívajte bielicidlo ani čistiaci prostriedok. Riadte sa inštrukciami uvedenými na visačke na výrobku.
- ! Nadmerné vystavenie slnečnému žiareniu, alebo teplu, môže spôsobiť vyblednutie látkových častí, alebo iné poškodenie.

PL Informacje o produkcie

Zapoznaj się ze wszystkimi informacjami zawartymi w tej instrukcji przed przystąpieniem do użytkowania produktu. W razie dalszych pytań skontaktuj się ze sprzedawcą. Niektóre cechy mogą różnić się w zależności od modelu.

Produkt	Śpiwór zimowy
Materiały	Tworzywa sztuczne, metal, tekstylia
Nr patentu	Złożono wnioski patentowe
Wkraj produkcji	Chiny
Nazwa marki	Joie
Strona internetowa	www.joiebaby.com
Producent	Allison Baby UK Ltd.

OSTRZEŻENIA

- ! OSTRZEŻENIE Nie pozwalaj swojemu dziecku bawić się tym produktem.
- ! Montaż wyłącznie przez osobę dorosłą.
- ! Nigdy nie zostawiaj dziecka bez opieki. Zawsze trzymaj dziecko umieszczone w wózku w zasięgu wzroku.
- ! Akcesoria, które nie są zatwierdzone przez producenta, nie mogą być używane. Należy stosować tylko części zamienne dostarczone lub zalecane przez producenta.
- ! Zapoznaj się z treścią całej instrukcji obsługi produktu przed przystąpieniem do użytkowania produktu. Zachowaj instrukcję do wykorzystania w przyszłości.
- ! Nieprzestrzeżenie tych ostrzeżeń i wskazówek może spowodować poważne obrażenia lub śmierć.

- ! Upewnij się, że wózek jest całkowicie rozłożony lub złożony, zanim dopuścisz dziecko w pobliże wózka.
- ! Zawsze włączaj hamulce podczas parkowania wózka.
- ! Podczas wkładania i wyjmowania dzieci zawsze włączaj mechanizmy parkowania.
- ! Aby uniknąć uduszenia, przed użyciem tego produktu należy usunąć plastikową torebkę i materiały opakowania. Plastikowa torba i materiały opakowania powinny zostać zniszczone lub trzymane z dala od niemowląt i dzieci.

Użycie śpiwora

patrz rys. ① - ⑮

- ! Zawsze trzymaj sznurki ściągające wewnątrz kieszeni.
- ! Śpiwór musi być używany wraz z wózkiem.
- ! Zamontuj śpiwór tak, aby otwór w śpiworze umożliwiał obsługę mechanizmu składania wózka. ⑮

Pielęgnacja i konserwacja

- ! Nie stosuj wybielaczy lub detergentów. Informacje na temat czyszczenia tekstyliów wózka znajdują się na etykiecie pielęgnacyjnej produktu.
- ! Nadmierna ekspozycja na słońce lub ciepło może powodować blaknięcie lub wypaczenie elementów produktu.

AR معلومات المنتج

يرجى قراءة كافة التعليمات الواردة في هذا الدليل قبل استخدام المنتج. وفي حال وجود استفسارات أخرى، يرجى الرجوع إلى الموزع للاستشارة. قد تختلف بعض مزايا المنتج وفقاً للطراز.

المنتج: حقيبة تدفئة الأطفال في الشتاء Therma

الخامات: بلاستيك، معدن، قماش

رقم براءة الاختراع براءات الاختراع المنتظرة

صُنِعَ في الصين

اسم العلامة التجارية Joie

موقع الويب www.joiebaby.com

المُصنِّع: شركة Allison Baby UK Ltd المحدودة

تحذير

! تحذير، لا تدع الأطفال يعبتون بهذا المنتج.

! يجب تركيب الكرسي بواسطة شخص بالغ.

! يحظر بتاتاً ترك طفلك دون مراقبة. لذا احرص دائماً على مراقبة الطفل عند وضعه في العربة.

! يجب عدم استخدام قطع الغيار غير المعتمدة من قبل الجهة المُصنِّعة. فيجب ألا يتم استخدام إلا قطع الغيار المرفقة أو الموصى بها من قبل الجهة المُصنِّعة.

! يُرجى قراءة كل التعليمات الواردة في هذا الدليل قبل استخدام المنتج. كما يرجى الاحتفاظ بهذا الدليل لاستخدامه في المستقبل. وقد يؤدي عدم مراعاة هذه التحذيرات وإتباع التعليمات إلى وقوع إصابات بالغة أو الوفاة.

! تأكد من فتح العربة أو طيها بالكامل قبل السماح للطفل بالاقتراب منها.

! احرص على تأمين المكابح عند وقوف العربة.

! يجب تأمين المكابح عند وضع الطفل في العربة وإخراجه منها.

! لتفادي الاختناق، احرص على إزالة الكيس البلاستيكي ومواد التعبئة قبل استخدام المنتج. كما ينبغي التخلص من الكيس البلاستيكي ومواد التعبئة أو إبقاؤها بمنأى عن الرضع والأطفال.

استخدام حقيبة النوم

راجع الصور من 1 - 15

! الرجاء الحفاظ على الحبل داخل الحيب في كل الأوقات.

! يجب استخدام حقيبة النوم مع عربة الأطفال.

! تمكن من تشغيل الهيكل القابل للطي الخاص بعربة الأطفال من خلال الفتحة الموجودة على حقيبة النوم. 15

التنظيف والصيانة

! ويحظر استخدام أية منظفات أو مبيضات. يُرجى الرجوع إلى ملصق العناية للحصول على تعليمات حول تنظيف قطع قماش العربة.

! قد يتسبب التعرض المفرط لأشعة الشمس أو الحرارة في تلف أجزاء العربة أو تشويهها.



Allison Baby UK Ltd,
Venture Point, Towers Business Park
Rugeley, Staffordshire, WS15 1UZ

bring the kids™

Share the joy at joiebaby.com

P-IM0453B