

# Bugaboo changing backpack

Bugaboo luierrugzak

Přebalovací taška Bugaboo

Bugaboo skifterysæk

Bugaboo Wickelrucksack

Τσάντα αλλαξιέρα Bugaboo

Mochila cambiador Bugaboo

Bugaboo-hoitolaukku

Sac à dos à langer Bugaboo

Zaino per il cambio Bugaboo

Bugaboo stellesekk

Plecak pielęgnacyjny Bugaboo

Mala conversível Bugaboo

Рюкзак для мамы Bugaboo

Nahrbtnik za menjavo Bugaboo

Bugaboo-skötryggsäck

Bugaboo bakım sırt çantası

バガブー チェンジングバッグ

부가부 체인징 백팩

Bugaboo 妈妈背包

תיק החתלה של Bugaboo לנשיאה על הגב





Bugaboo Bee 6  
Bugaboo Bee 5



Bugaboo Fox 3  
Bugaboo Fox 2  
Bugaboo Fox



Bugaboo Lynx

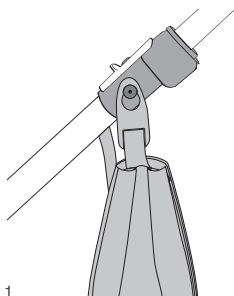
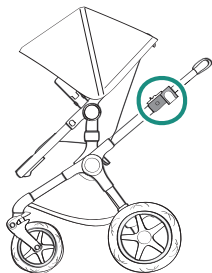

1

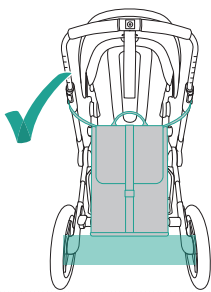

2

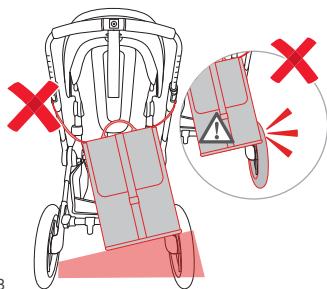

3

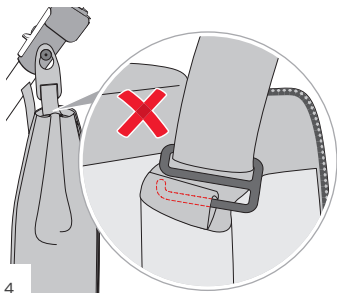

4

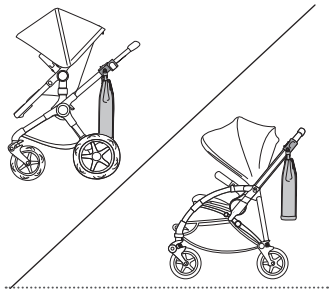
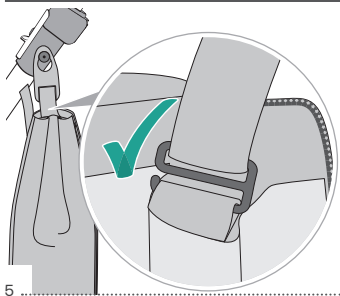



Bugaboo Cameleon 3  
Bugaboo Cameleon

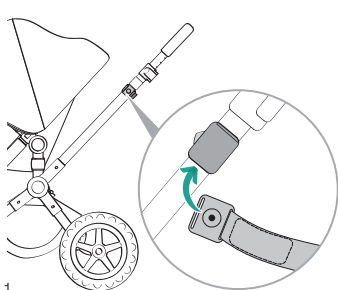

1

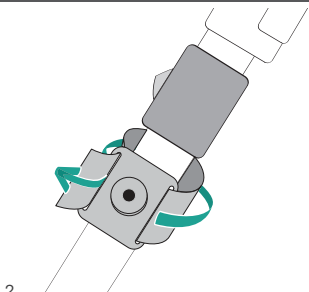

2

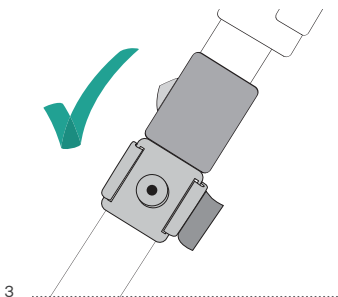

3

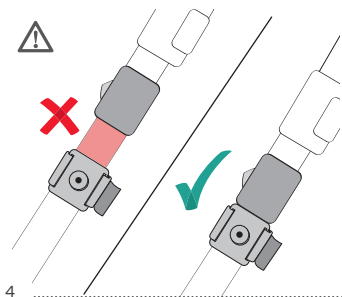

4

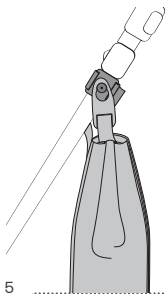

5

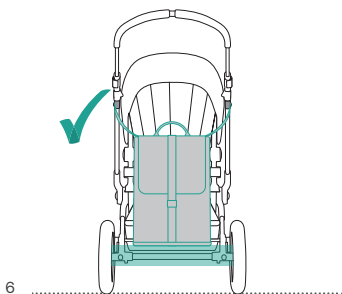

6

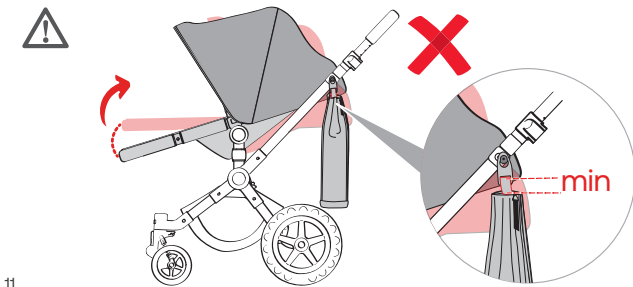
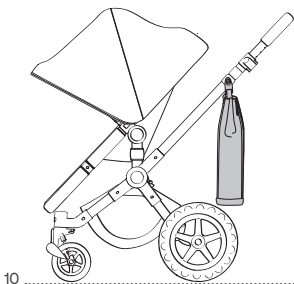
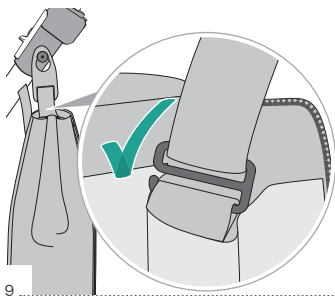
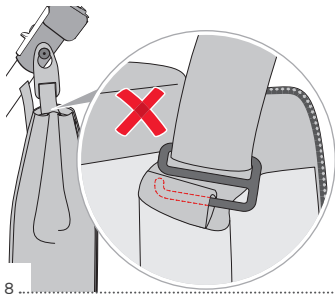
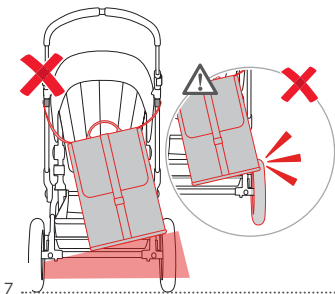

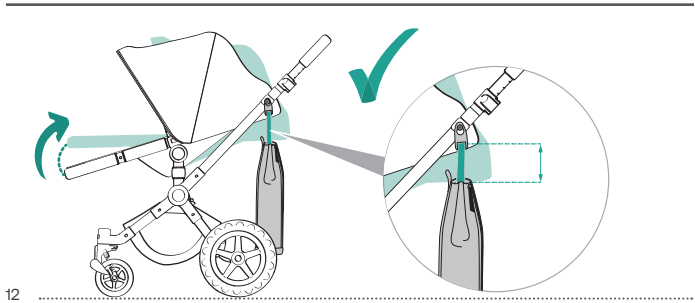

Bugaboo Donkey 3  
Bugaboo Donkey 2  
Bugaboo Donkey

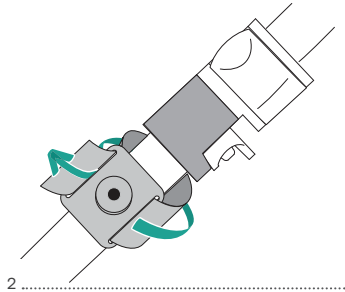
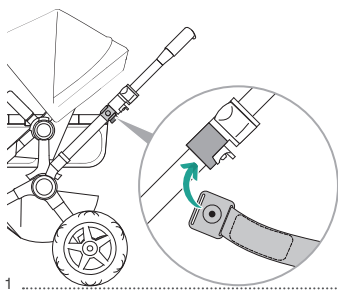

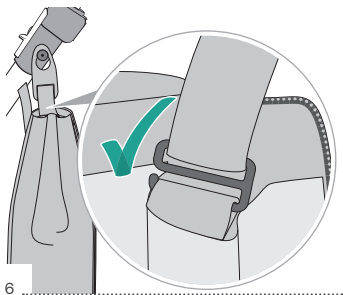
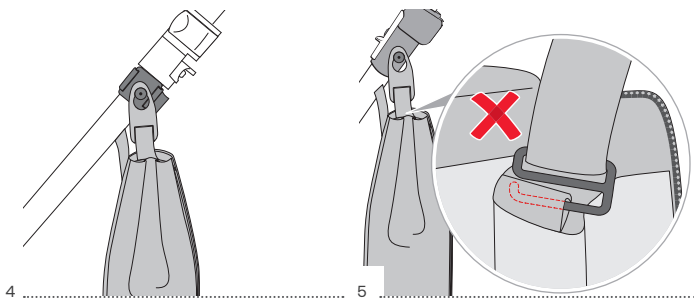
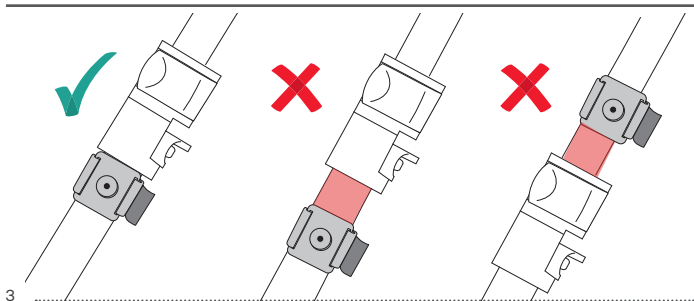



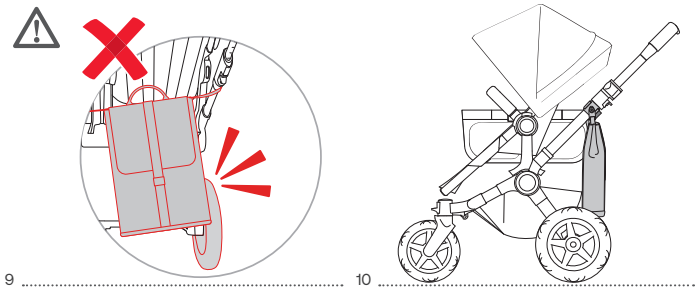
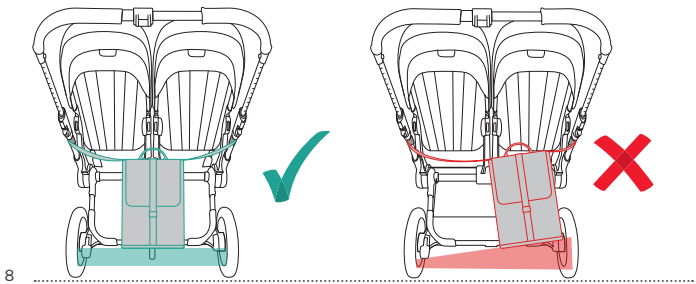
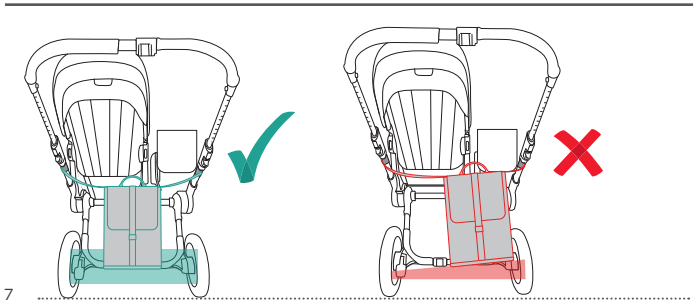



Bugaboo Camelien 3  
Bugaboo Camelien



Bugaboo Bee 6  
Bugaboo Bee 5  
Bugaboo Bee 3  
Bugaboo Bee











Bugaboo Donkey 3  
Bugaboo Donkey 2  
Bugaboo Donkey

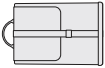

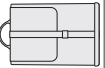
Bugaboo Fox 3  
Bugaboo Fox 2  
Bugaboo Fox

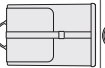
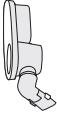
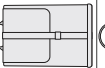

Bugaboo Lynx

	+		✓	Bugaboo Camelien 3 Bugaboo Camelien
	+		✓	Bugaboo Bee 6 Bugaboo Bee 5 Bugaboo Bee 3 Bugaboo Bee
	+		✓	Bugaboo Donkey 3 Bugaboo Donkey 2 Bugaboo Donkey
	+		✓	Bugaboo Fox 3 Bugaboo Fox 2 Bugaboo Fox
	+		✓	Bugaboo Lynx



Bugaboo Camelion 3  
Bugaboo Camelion



Bugaboo Bee6  
Bugaboo Bee5  
Bugaboo Bee3  
Bugaboo Bee













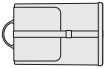



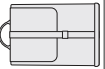



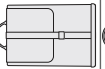



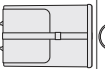

Bugaboo Donkey 3  
Bugaboo Donkey 2  
Bugaboo Donkey



Bugaboo Fox 3  
Bugaboo Fox 2  
Bugaboo Fox



Bugaboo Lynx

	+		+		✓		✓
	+		+		✓		✓
	+		+		✓		✓
	+		+	 + 	✗	 + 	✓
	+	 + 	+	 + 	✗	 + 	✓



# Bugaboo changing backpack

## Cleaning instructions

Before cleaning always refer to the fabric label for washing instructions. The bag is non-washable but can be wiped clean with a damp cloth.



## WARNINGS

- Read these instructions carefully before use and keep for future reference.
- Failure to follow these warnings and the instructions could result in serious injury or death.
- Keep plastic bags and other packaging materials that may pose a suffocation hazard away from children. Safely discard them as soon as possible.
- Do not let your child play with this product.
- Make sure you can always easily access the brake when using this product.
- STRANGULATION HAZARD. Loops can cause strangulation. Keep the straps of the bag out of the reach of the child.
- STRANGULATION HAZARD. Do not use the bag on the stroller with the bassinet in the facing world position.
- Never use this product in combination with the wheeled board.
- Never let your child lean on the bag or the strap of the bag.
- The maximum weight in the bag when attached to the stroller is 3 kg/6.6 lbs.

### For Bugaboo Cameleon 3 only:

- This product is suitable for models produced after June 2014.
- Manufacturing date can be found on the chassis.
- Do not use the bag on the handle bar without using the clips.
- WARNING. Do not use the bag on the Cameleon 3 when the handlebar is in the rough terrain position.

### For Bugaboo Bee 6 only:

- STRANGULATION HAZARD. Do not use the bag when the seat is fully reclined in the facing world position.

## Questions and feedback

You can contact our Customer Support Team using our online contact form ([www.bugaboo.com/support](http://www.bugaboo.com/support)).

# Bugaboo luierrugzak

## Reinigingsinstructies

Raadpleeg altijd de wasinstructies op het label van de bekleding voordat je deze reinigt. De tas is niet wasbaar, maar kan met een vochtige doek worden schoongeveegd.



## WAARSCHUWINGEN

- Lees deze instructies voor gebruik goed door en bewaar ze voor latere raadpleging.
- Het niet volgen van deze waarschuwingen en de instructies kan leiden tot ernstig letsel of de dood.
- Houd plastic tassen en ander verpakkingsmateriaal met risico op verstikking uit de buurt van kinderen. Gooi deze zo snel mogelijk op een veilige manier weg.
- Laat je kind niet spelen met dit product.
- Zorg ervoor dat je tijdens het gebruik van dit product altijd makkelijk bij de rem kunt.
- RISICO OP VERSTIKKING. Hengsels kunnen verstikking veroorzaken. Houd de hengsels van de tas buiten bereik van het kind.
- RISICO OP VERSTIKKING. Gebruik de tas in de kinderwagen niet in combinatie met de wieg als deze gedraaid is in de positie waarbij het kind de wereld inkijkt.
- Gebruik dit product nooit in combinatie met het meerrijdplankje.
- Laat je kind nooit leunen op de tas of de band van de tas.
- Het maximumgewicht in de tas wanneer deze is bevestigd aan de kinderwagen bedraagt 3 kg.

### Alleen voor de Bugaboo Cameleon 3:

- Dit product is geschikt voor modellen gemaakt na juni 2014.
- Productiedatum staat op het onderstel.
- Bevestig de tas alleen aan de duwbeugel met behulp van de klemmen.
- WAARSCHUWING. Gebruik de tas op de Cameleon 3 niet wanneer de duwbeugel zich in de stand voor ruw terrein bevindt.

### Alleen voor de Bugaboo Bee 6:

- RISICO OP VERSTIKKING. Gebruik de tas in de kinderwagen niet wanneer het zitvlak in ligpositie is en zo gedraaid is dat het kind de wereld inkijkt.

## Vragen en feedback

Je kunt contact opnemen met onze klantenservice via ons online contactformulier ([www.bugaboo.com/support](http://www.bugaboo.com/support)).

Deze informatie kan onaangekondigd worden gewijzigd. Bugaboo International BV is niet aansprakelijk voor technische fouten of omissies in dit document. Het aangekochte product kan afwijken van het product zoals beschreven in deze gebruikershandleiding. Onze meest recente gebruikershandleidingen kunnen worden opgevraagd bij onze serviceafdelingen of op [www.bugaboo.com](http://www.bugaboo.com).

© 2021 Bugaboo International BV. BUGABOO, BUGABOO CAMELEON, BUGABOO BEE, BUGABOO DONKEY, BUGABOO FOX, BUGABOO TURTLE, BUGABOO ANT, BUGABOO LYNX, BUGABOO STARDUST en de Bugaboo-logo's zijn wettelijk gedeponeerde handelsmerken. Op de Bugaboo® kinderwagens rust een octrooi en ze zijn modelrechtelijk beschermd.

# Přebalovací taška Bugaboo

## Pokyny k čištění

Před čištěním se vždy podívejte na pokyny pro mytí nacházející se na štítku potahu. Tašku nelze prát v pračce, ale můžete ji otírat navlhčeným hadříkem.



## VAROVÁNÍ

- Před použitím si důkladně přečtěte tento návod a uschovejte si jej pro pozdější nahlédnutí.
- Nerespektování těchto upozornění a návodu by mohlo vést k vážnému poranění nebo smrti.
- Plastové sáčky a ostatní obalové materiály, které by mohly představovat riziko udušení, uchovávejte mimo dosah dětí. Jakmile to bude možné, bezpečně je zlikvidujte.
- Nedovolte dítěti, aby si s tímto výrobkem hrálo.
- Při používání tohoto produktu dbejte na neustálý snadný přístup k brzdě.
- NEBEZPEČÍ UŠKRCENÍ. Smyčky mohou způsobit uškrcení. Popruhy tašky uchovávejte mimo dosah dítěte na pojízdném stupátku ke kočárku. Smyčku ukryjte do kapsy tašky.
- NEBEZPEČÍ UŠKRCENÍ. Nepoužívejte tašku na kočárku s hlubokým lůžkem v poloze směrem do okolí.
- Tento výrobek nikdy nepoužívejte v kombinaci s pojízdným stupátkem ke kočárku.
- Nikdy dítěti nedovolte, aby se o tašku nebo popruh tašky opíralo.
- Maximalní nosnost tašky připnuté ke kočárku je 3 kg.

### Pouze pro Bugaboo Cameleon 3:

- Tento výrobek je vhodný pro modely vyrobené po červnu 2014.
- Datum výroby najdete na podvozku.
- Bez svorek tašku na rukojeti nepoužívejte.
- VAROVÁNÍ. Nepoužívejte tašku na kočárku Cameleon 3, když je rukojeť v poloze do náročného terénu.

### Pouze pro Bugaboo Bee 6:

- NEBEZPEČÍ UŠKRCENÍ. Nepoužívejte tašku, když je sedačka ve sklopené poloze směrem do okolí.

## Otázky a odpovědi

Náš tým zákaznické podpory můžete kontaktovat prostřednictvím našeho online kontaktního formuláře ([www.bugaboo.com/support](http://www.bugaboo.com/support)).

Informace obsažené v tomto dokumentu mohou být bez předchozího oznámení změněny. Společnost Bugaboo International BV nebude odpovědná za technické chyby nebo opomenutí obsažené v tomto dokumentu. Zakoupený výrobek se může lišit od výrobku popsaného v této uživatelské příručce. Naše nejaktuálnější uživatelské příručky si můžete vyžádat na našich servisních odděleních nebo na [www.bugaboo.com](http://www.bugaboo.com).

© 2021 Bugaboo International BV. BUGABOO, BUGABOO CAMELEON, BUGABOO BEE, BUGABOO DONKEY, BUGABOO FOX, BUGABOO TURTLE, BUGABOO ANT, BUGABOO LYNX, BUGABOO STARDUST a logo Bugaboo jsou registrované ochranné známky. Kočárky Bugaboo® jsou patentované a chráněné průmyslovým vzorem.

# Bugaboo skifterygsæk

## Rengøring

Se altid vaskeanvisningen på materialet, inden du starter rengøringen.

Tasken tåler ikke maskinvask, men kan aftørres med en fugtig klud.



## ADVARSLER

- Læs denne vejledning grundigt før brug, og gem den til senere.
- Hvis du ikke følger disse advarsler og instruktioner, kan det resultere i alvorlige skader eller dødsfald.
- Hold plastikposer og anden emballage, der kan udgøre en kvælningssfare, væk fra børn. Bortskaf emballagen forsvarligt, så snart du kan.
- Lad ikke dit barn lege med dette produkt.
- Sørg for, at du altid har nem adgang til bremsen, når du anvender dette produkt.
- RISIKO FOR KVÆLNING: Taskeremmen kan udgøre en kvælningssfare. Stik remmene i taskelommen, så barnet ikke kan få fat i dem.
- RISIKO FOR KVÆLNING: Brug ikke tasken på klapvognen, mens liften er vendt mod verden.
- Brug aldrig dette produkt sammen med et ståbræt.
- Lad aldrig dit barn læne sig ind over tasken eller taskeremmen.
- Vagten i tasken må ikke overstige 3 kg.

### Gælder kun Bugaboo Cameleon 3:

- Dette produkt er egnet til modeller, som er lanceret efter juni 2014.
- Produktionsdatoen kan ses på understellet.
- Brug ikke tasken på håndtaget uden klipsene.
- ADVARSEL: Brug ikke tasken på din Cameleon 3, når styret er indstillet til ujævnt terræn.

### Gælder kun Bugaboo Bee 6:

- RISIKO FOR KVÆLNING: Brug ikke tasken, mens sædet er i liggeposition og vendt mod verden.

## Spørgsmål og svar

Du kan kontakte vores kundesupportteam ved hjælp af vores online kontaktformular ([www.bugaboo.com/support](http://www.bugaboo.com/support)).

Oplysningerne heri kan ændres uden varsel. Bugaboo International BV påtager sig intet ansvar for tekniske fejl eller udeladelser heri. Det købte produkt kan være anderledes end produktet, der beskrives i brugervejledningen. De nyeste brugervejledninger kan hentes i vores serviceafdelinger eller på [www.bugaboo.com](http://www.bugaboo.com).

© 2021 Bugaboo International BV. BUGABOO, BUGABOO CAMELEON, BUGABOO BEE, BUGABOO DONKEY, BUGABOO FOX, BUGABOO TURTLE, BUGABOO ANT, BUGABOO LYNX, BUGABOO STARDUST og Bugaboo-logoerne er registrerede varemærker. Alle Bugaboo®-klapvogne er patenteret og designbeskyttede.



# Bugaboo Wickelrucksack

## Reinigungsanleitung

Beachten Sie vor der Reinigung unbedingt das Label mit den Waschanleitungen. Die Tasche ist nicht waschbar, kann jedoch mit einem feuchten Tuch gereinigt werden.



## WARNUNGEN

- Lesen Sie diese Anleitung vor dem ersten Einsatz des Produkts sorgfältig durch und bewahren Sie sie für späteres Nachlesen gut auf.
- Eine mangelhafte Beachtung dieser Warnhinweise und Gebrauchsanleitung kann zu schweren Verletzungen – auch mit Todesfolge – führen.
- Halten Sie Plastiktaschen und anderes Verpackungsmaterial, bei dem Erstickungsgefahr droht, von Kindern fern. Entsorgen Sie das Material so schnell wie möglich.
- Lassen Sie Ihr Kind nicht mit dem Produkt spielen.
- Stellen Sie sicher, dass Sie jederzeit leicht auf die Bremse treten können, wenn Sie dieses Produkt nutzen.
- STRANGULATIONSGEFAHR: Riemen können Strangulationsgefahren in sich bergen. Bringen Sie die Haltegriffe der Tasche außerhalb der Reichweite des Kindes unter.
- STRANGULATIONSGEFAHR: Benutzen Sie die Tasche am Kinderwagen nicht mit dem Liegeaufsatz in der nach vorn gerichteten Position.
- Verwenden Sie dieses Produkt niemals in Kombination mit dem Mitfahrbrett.
- Lassen Sie Ihr Kind sich niemals auf der Tasche oder dem Riemen der Tasche abstützen.
- Das Maximalgewicht in der Tasche, wenn diese am Kinderwagen angebracht ist, beträgt 3 kg.

### Nur für Bugaboo Cameleon 3:

- Dieser Artikel eignet sich für Modelle, die nach dem Juni 2014 produziert wurden.
- Das Herstellungsdatum finden Sie auf dem Gestell.
- Befestigen Sie die Tasche nicht ohne die Clips am Schiebebügel.
- WARNUNG. Verwenden Sie die Tasche am Cameleon 3 nur, wenn der Schiebebügel auf die Gelände-Position eingestellt ist.

### Nur für Bugaboo Bee 6:

- STRANGULATIONSGEFAHR: Benutzen Sie die Tasche am Kinderwagen nicht, wenn sich der Sitz in der nach vorn gerichteten Liegeposition befindet.

### Bitte wählen Sie die gewünschte

Sie können unser Kundendienstteam über unser Online-Kontaktformular ([www.bugaboo.com/support](http://www.bugaboo.com/support)) kontaktieren.

Die in dem vorliegenden Dokument enthaltenen Informationen können sich jederzeit ohne Ankündigung ändern. Bugaboo International BV ist nicht für technische Fehler oder Auslassungen in dem vorliegenden Dokument verantwortlich. Das erworbene Produkt kann von dem in dieser Bedienungsanleitung beschriebenen Produkt abweichen. Die aktuellste Fassung der Bedienungsanleitung erhalten Sie auf Anfrage von unserem Kundenservice oder unter [www.bugaboo.com](http://www.bugaboo.com).  
© 2021 Bugaboo International BV. BUGABOO, BUGABOO CAMELEON, BUGABOO BEE, BUGABOO DONKEY, BUGABOO FOX, BUGABOO TURTLE, BUGABOO ANT, BUGABOO LYNX, BUGABOO STARDUST und die Bugaboo-Logos sind eingetragene Marken. Die Bugaboo®-Kinderwagen sind patentiert und als Geschmacksmuster geschützt.

# Bugaboo τσάντα-αλλαξιέρα

## Οδηγίες καθαρισμού

Πριν από τον καθαρισμό, να ανατρέχετε πάντα στην ετικέτα του υφάσματος για οδηγίες πλυσίματος.

Η τσάντα δεν είναι πλενόμηνη, αλλά μπορεί να καθαριστεί με ένα νωπό πανί.



## ΠΡΟΕΙΔΟΠΟΙΗΣΕΙΣ

- Διαβάστε προσεκτικά αυτές τις οδηγίες πριν τη χρήση και κρατήστε τες για μελλοντική αναφορά.
- Η μη τήρηση των προειδοποιήσεων και οδηγιών μπορεί να επιφέρει σοβαρό τραυματισμό ή θάνατο.
- Φυλάσσετε τις πλαστικές σακούλες και άλλα υλικά συσκευασίας που μπορούν να προκαλέσουν κίνδυνο ασφυξίας μακριά από παιδιά. Απορρίψτε τα με ασφάλεια όσο δυνατόν πιο γρήγορα.
- Μην αφήνετε το παιδί σας να παίζει με το προϊόν αυτό.
- Βεβαιωθείτε ότι έχετε πάντα εύκολη πρόσβαση στο φρένο όταν χρησιμοποιείτε το προϊόν αυτό.
- ΚΙΝΔΥΝΟΣ ΣΤΡΑΓΓΑΛΙΣΜΟΥ. Οι θηλιές μπορεί να προκαλέσουν στραγγαλισμό. Κρατάτε τα λουριά της τσάντας μακριά από το παιδί.
- ΚΙΝΔΥΝΟΣ ΣΤΡΑΓΓΑΛΙΣΜΟΥ. Μη χρησιμοποιείτε την τσάντα στο βρεφικό καρότσι με το πορτ-μπεμπέ στραμμένο προς τα έξω.
- Ποτέ μη χρησιμοποιείτε το προϊόν αυτό σε συνδυασμό με την τροχοσανίδα.
- Ποτέ μην αφήνετε το παιδί να στηρίζεται στην τσάντα ή να κρέμεται στο λουρί της τσάντας.
- Το μέγιστο βάρος μέσα στην τσάντα όταν είναι προσαρτημένη στο βρεφικό καρότσι είναι 3 κιλά.

### Μόνο για το Bugaboo Cameleon 3:

- Αυτό το προϊόν είναι κατάλληλο για μοντέλα που έχουν κατασκευαστεί μετά τον Ιούνιο του 2014.
- Η ημερομηνία κατασκευής αναγράφεται στη βάση.
- Μην χρησιμοποιείτε την τσάντα στη χειρολαβή χωρίς να χρησιμοποιήσετε τους συνδετήρες.
- ΠΡΟΣΟΧΗ. Μην χρησιμοποιείτε την τσάντα στο Cameleon 3 όταν η χειρολαβή βρίσκεται στη θέση ανώμαλου εδάφους.

### Μόνο για το Bugaboo Bee 6:

- ΚΙΝΔΥΝΟΣ ΣΤΡΑΓΓΑΛΙΣΜΟΥ. Μη χρησιμοποιείτε την τσάντα όταν το κάθισμα είναι σε κεκλιμένη θέση στραμμένο προς τα έξω.

## Ερωτήσεις και σχόλια

Μπορείτε να επικοινωνήσετε με το Τμήμα Υποστήριξης Πελατών μας χρησιμοποιώντας τη online φόρμα επικοινωνίας ([www.bugaboo.com/support](http://www.bugaboo.com/support)).

Οι πληροφορίες που περιέχονται στο παρόν ενδέχεται να τροποποιηθούν χωρίς ειδοποίηση. Η Bugaboo International BV δεν φέρει ευθύνη για τεχνικά σφάλματα ή παραλείψεις που περιέχονται στο παρόν. Το αγορασθέν προϊόν ενδέχεται να διαφέρει από το προϊόν που περιγράφεται στις παρούσες οδηγίες χρήσης. Οι πλέον πρόσφατες οδηγίες χρήσης είναι διαθέσιμες από τα τμήματα εξυπηρέτησης της εταιρείας ή στην ιστοσελίδα [www.bugaboo.com](http://www.bugaboo.com).  
© 2021 Bugaboo International BV. BUGABOO, BUGABOO CAMELEON, BUGABOO BEE, BUGABOO DONKEY, BUGABOO FOX, BUGABOO TURTLE, BUGABOO ANT, BUGABOO LYNX, BUGABOO STARDUST και τα λογότυπα της Bugaboo αποτελούν σήματα κατατεθέντα. Τα καρότσια Bugaboo® καλύπτονται από δίπλωμα ευρεσιτεχνίας και προστασία σχεδιασμού.

# Mochila cambiador Bugaboo

## Instrucciones de limpieza

Consulte siempre la etiqueta de instrucciones de lavado del tejido antes de limpiar el cochecito. El bolso no se puede lavar, pero sí limpiarse con un paño húmedo.



## ADVERTENCIAS

- Lee estas instrucciones con atención antes del primer uso y consérvalas como referencia futura.
- Si no se siguen estas advertencias e instrucciones, podrían provocarse lesiones graves e incluso la muerte.
- Mantén alejados de los niños las bolsas de plástico y otros materiales del paquete que pudieran presentar riesgo de ahogamiento. Deséchalos lo antes posible.
- No dejes que tu hijo/a juegue con este producto.
- Asegúrate de que puedes acceder al freno con facilidad cuando utilices este producto.
- RIESGO DE ESTRANGULAMIENTO: Una correa puede ser causa de estrangulamiento. Mantén las correas del bolso fuera del alcance de tu hijo/a.
- RIESGO DE ESTRANGULAMIENTO. No utilices el bolso en el cochecito con el capazo en posición mirando al mundo.
- No utilices nunca este producto con el patinete acoplado.
- No dejes nunca que tu hijo/a se apoye en el bolso o en la correa del bolso.
- El peso máximo que puede llevar el bolso cuando está acoplado al cochecito es de 3 kg.

### Solo para el Bugaboo Cameleon 3:

- Este producto es apto para modelos fabricados a partir de junio del 2014.
- La fecha de fabricación se especifica en el chasis.
- No pongas el bolso en el asa del manillar sin las pinzas.
- ADVERTENCIA. No utilices el bolso con el Cameleon 3 cuando el manillar esté en la posición de terreno irregular.

### Solo para el Bugaboo Bee 6:

- RIESGO DE ESTRANGULAMIENTO. No utilices el bolso cuando la silla esté en posición tumbado mirando al mundo.

## Preguntas y comentarios

Puedes contactar con nuestro equipo de Atención al Cliente utilizando nuestro formulario de contacto online ([www.bugaboo.com/support](http://www.bugaboo.com/support)).

# Bugaboo-hoitolaukku

## Puhdistusohje

Tutustu aina kankaan pesuohjeeseen ennen puhdistusta. Laukku ei kestä vesipesua, mutta se voidaan puhdistaa kostealla liinalla.



## VAROITUKSIA

- Lue nämä ohjeet huolella ennen käyttöä ja säilytä vastaisuuden varalle.
- Näiden varoitusten ja ohjeiden rikkominen voi johtaa vakavaan vammaan tai kuolemaan.
- Pidä muovipussit ja muut tukehtumisvaaran aiheuttavat pakkausmateriaalit poissa lasten ulottuvilta. Hävitä ne asianmukaisesti mahdollisimman pian.
- Älä anna lapsesi leikkiä tällä tuotteella.
- Varmista tuotetta käyttäessäsi, että pääset helposti käsiksi jarruun.
- KURISTUMISVAARA. Lapsi voi kuristua lenkkeihin. Pidä laukun hihnat poissa lapsen ulottuvilta.
- KURISTUMISVAARA. Älä käytä laukkuja lastenvaunuissa, kun vaunukopan asento on lapsen katse ulospäin.
- Älä käytä tätä tuotetta seisomatelineen kanssa.
- Älä anna lapsen nojata laukkuun tai laukun hihnaan.
- Laukun enimmäiskuormitus lastenvaunuihin kiinnitettynä on 3 kg.

### Vain Bugaboo Cameleon 3 -vaunuille:

- Tämä tuote sopii kesäkuun 2014 jälkeen valmistettuihin malleihin.
- Valmistuspäivä on merkitty runkoon.
- Älä käytä laukkuja työntöaisassa ilman kiinnittämiä.
- VAROITUS. Älä käytä laukkuja Cameleon 3-rattaissa, kun työntöaisa on maastoasennossa.

### Vain Bugaboo Bee 6 -vaunuille:

- KURISTUMISVAARA. Älä käytä laukkuja, kun istuin on nukkuma-asennossa lapsen katse ulospäin.

## Kysymyksiä ja palautetta

Voit ottaa yhteyden asiakastukitiimiimme verkkolomakkeellamme ([www.bugaboo.com/support](http://www.bugaboo.com/support)).

Tässä asiakirjassa esitettyjä tietoja voidaan muuttaa ilman erillistä ilmoitusta. Bugaboo International BV ei vastaa asiakirjassa olevista teknisistä virheistä tai puutteista. Ostettu tuote voi poiketa käyttöoppaassa kuvatusta tuotteesta. Uusimmat käyttöoppaat ovat pyynnöstä saatavilla palveluosastoltamme tai osoitteessa [www.bugaboo.com](http://www.bugaboo.com).

© 2021 Bugaboo International BV. BUGABOO, BUGABOO CAMELEON, BUGABOO BEE, BUGABOO DONKEY, BUGABOO FOX, BUGABOO TURTLE, BUGABOO ANT, BUGABOO LYNX, BUGABOO STARDUST ja Bugaboo-logot ovat rekisteröityjä tavaramerkkejä. Bugaboo®-lastenvaunut on patentoitu ja ne on suojattu mallioikeudella.

# Sac à dos à langer Bugaboo

## Consignes d'entretien

Avant de procéder au nettoyage, veuillez vous reporter à l'étiquette de l'habillement pour consulter les instructions de lavage. Le sac n'est pas lavable en machine mais peut être essuyé à l'aide d'un chiffon humide.



## AVERTISSEMENTS

- Lisez attentivement les instructions suivantes pour future référence.
- Le non-respect de ces avertissements et instructions est susceptible de causer des blessures graves ou d'entraîner la mort.
- Tenez les sacs plastiques et autres emballages pouvant entraîner des risques de suffocation hors de portée des enfants. Jetez-les en toute sécurité dès que possible.
- Ne pas laisser votre enfant jouer avec ce produit.
- Lorsque vous utilisez ce produit, veillez à toujours pouvoir accéder facilement aux freins.
- **RISQUE D'ÉTRANGLEMENT.** Les boucles présentent un risque étranglement. Conservez les sangles du sac hors de portée de l'enfant sur la planche à roulettes. Rangez les boucles dans la poche du sac.
- **RISQUE D'ÉTRANGLEMENT.** N'utilisez pas le sac sur la poussette lorsque la nacelle fait face au monde.
- N'utilisez jamais ce produit avec la planche à roulettes.
- Ne laissez jamais votre enfant s'appuyer sur le sac ou la sangle du sac.
- Le poids maximum dans le sac lorsqu'il est fixé à la poussette est de 3 kg.

### Pour la Bugaboo Cameleon 3 uniquement :

- Ce produit ne convient pas aux modèles produits après juin 2014.
- La date de fabrication est indiquée sur le châssis.
- N'utilisez pas le sac sur le guidon sans les clips.
- **AVERTISSEMENT.** N'utilisez pas le sac sur la poussette Cameleon 3 lorsque le guidon est en position campagne.

### Pour la Bugaboo Bee 6 uniquement :

- **RISQUE D'ÉTRANGLEMENT.** N'utilisez pas le sac lorsque le siège est en position allongée et fait face au monde.

## Questions et commentaires

Vous pouvez contacter notre Service clientèle en utilisant notre formulaire de contact en ligne ([www.bugaboo.com/support](http://www.bugaboo.com/support)).

Les informations contenues dans la présente sont sujettes à modification sans préavis. La société Bugaboo International BV ne peut être tenue responsable des erreurs techniques ou omissions contenues dans ce document. Il se peut que le produit acheté diffère de la description donnée dans ce guide utilisateur. Vous pouvez demander nos derniers guides utilisateur auprès de notre service clientèle ou sur le site [www.bugaboo.com](http://www.bugaboo.com).

© 2021 Bugaboo International BV. BUGABOO, BUGABOO CAMELEON, BUGABOO BEE, BUGABOO DONKEY, BUGABOO FOX, BUGABOO TURTLE, BUGABOO ANT, BUGABOO LYNX, BUGABOO STARDUST et les logos Bugaboo sont des marques déposées. Les poussettes Bugaboo® sont brevetées et protégées.

# Zaino per il cambio Bugaboo

## Istruzioni per la pulizia

Prima di pulire, controlla le istruzioni per il lavaggio sull'etichetta del tessuto. La borsa non è lavabile, ma può essere pulita con un panno umido.



## AVVERTENZE

- Leggi attentamente queste istruzioni e conservale per riferimenti futuri.
- Il mancato rispetto di queste avvertenze e istruzioni può comportare ferite gravi o rischio di morte.
- Tieni lontano dai bambini i sacchetti di plastica e altri materiali da imballaggio che possono comportare un rischio di soffocamento. Smaltisci questi materiali in modo sicuro il prima possibile.
- Non lasciare che il bambino giochi con questo prodotto.
- Assicurati di riuscire sempre ad accedere facilmente al freno quando usi questo prodotto.
- PERICOLO DI STRANGOLAMENTO. I cinturini possono causare strangolamento. Tieni i manici della borsa fuori dalla portata del bambino.
- PERICOLO DI STRANGOLAMENTO. Non usare la borsa sul passeggino con la navicella in posizione fronte mondo.
- Non usare mai questo prodotto in combinazione con la pedana per il secondo bambino.
- Non lasciare che il bambino si appoggi alla borsa o ai manici.
- Il peso massimo della borsa quando agganciata al passeggino è di 3 kg.

### Solo per Bugaboo Cameleon 3:

- Questo articolo è adatto per i modelli prodotti dopo giugno 2014.
- La data di produzione è indicata sul telaio.
- Non usare la borsa sul manubrio senza le clip (regolazione del manubrio).
- AVVERTENZA. Non usare la borsa su Bugaboo Cameleon 3 quando il manubrio è in posizione multiterreno.

### Solo per Bugaboo Bee 6:

- PERICOLO DI STRANGOLAMENTO. Non usare la borsa quando il seggiolino è in posizione reclinata fronte mondo.

### Domande e feedback

Puoi contattare il nostro Servizio clienti utilizzando il nostro modulo di contatto online ([www.bugaboo.com/support](http://www.bugaboo.com/support)).

# Bugaboo stellesekk

## Rengjøring

Før du rengjør vognen, må du alltid sjekke vaskeanvisningene på tekstilene. Vesken kan ikke vaskes, men kan tørkes over med en fuktig klut.



## ADVARSLER

- Les disse anvisningene nøye før bruk og ta vare på dem.
- Hvis disse advarslene og anvisningene ikke følges, kan det føre til alvorlig personskade eller død.
- Hold plastposene og andre emballasjematerialer som kan medføre kvelningsfare, utilgjengelig for barn. Kast dem på forsvarlig måte så snart som mulig.
- La ikke barnet leke med produktet.
- Sørg for at du alltid har bremsen lett tilgjengelig ved bruk av dette produktet.
- KVELNINGSFARE. Løkker kan føre til kvelning. Hold stroppene på vesken unna barnet.
- KVELNINGSFARE. Ikke bruk vesken på vognen med liggedelen vendt fra deg.
- Bruk aldri dette produktet sammen med ståbrettet.
- La aldri barnet lene seg på vesken eller stroppen til vesken.
- Maksimalvekten i vesken når den er festet til vognen, er 3 kg.

### Kun for Bugaboo Cameleon 3:

- Dette produktet egner seg for modeller produsert etter juni 2014.
- Produksjonsdatoen står på understellet.
- Ikke bruk vesken på styret uten å bruke klemmene.
- ADVARSEL. Ikke bruk vesken på Cameleon 3 når håndtaket er i stilling for ujevnt terreng.

### Kun for Bugaboo Bee 6:

- KVELNINGSFARE. Ikke bruk vesken med setet i liggende stilling og vendt fra deg.

## Spørsmål og tilbakemelding

Du kan kontakte kundestøtten vår via kontaktskjemaet på [www.bugaboo.com/support](http://www.bugaboo.com/support).

# Plecak pielęgnacyjny Bugaboo

## Instrukcja czyszczenia

Przed czyszczeniem zawsze sprawdź wskazówki prania na etykiecie tkaniny. Torby nie można prać, ale można ją czyścić wilgotną szmatką.



## OSTRZEŻENIA

- Przeczytaj dokładnie instrukcję przed pierwszym użyciem i zachowaj ją na przyszłość.
- Niestosowanie tych ostrzeżeń i instrukcji może doprowadzić do poważnego urazu lub śmierci.
- Torby plastikowe i inne materiały opakowaniowe mogą stwarzać zagrożenie uduszeniem, dlatego należy przechowywać je z dala od dzieci. Jak najszybciej wyrzuć je w bezpieczny sposób.
- Twoje dziecko nie może bawić się tym produktem.
- Upewnij się, że zawsze masz łatwy dostęp do hamulca, kiedy korzystasz z tego produktu.
- RYZYKO UDUSZENIA: Pętle mogą spowodować uduszenie. Przechowuj paski torby poza zasięgiem dzieci.
- RYZYKO UDUSZENIA: Nie należy korzystać z torby jednocześnie z gondolą wózka umieszczoną przodem do świata.
- Nigdy nie korzystaj z tego produktu razem z dostawką do wózka.
- Nie pozwalaj dziecku opierać się na torbie lub paskach torby.
- Maksymalna waga torby przypiętej do wózka to 3 kg.

### Tylko do wózka Bugaboo Cameleon 3:

- Ten produkt pasuje do modeli produkowanych od czerwca 2014.
- Datę produkcji można znaleźć na podwoziu.
- Nie używaj torby umieszczonej na uchwycie bez zapinek.
- UWAGA: Nie należy używać torby z wózkiem Cameleon 3, kiedy rączka jest ustawiona w pozycji do jazdy terenowej.

### Tylko do wózka Bugaboo Bee 6:

- RYZYKO UDUSZENIA: Nie należy korzystać z torby, kiedy siedzenie wózka jest w pozycji leżącej, przodem do świata.

## Pytania i uwagi

Możesz skontaktować się z naszym zespołem obsługi klienta za pośrednictwem formularza kontaktowego online ([www.bugaboo.com/support](http://www.bugaboo.com/support)).

Informacje zawarte w niniejszym dokumencie podlegają zmianom bez uprzedniego zawiadomienia. Bugaboo International BV nie ponosi odpowiedzialności ci za błędy techniczne lub pominięcia w niniejszym dokumencie. Zakupiony produkt może różnić się od produktu opisanego w niniejszej instrukcji użytkowania. Aktualne instrukcje użytkowania można uzyskać w dziale usług lub na stronie [www.bugaboo.com](http://www.bugaboo.com).

© 2021 Bugaboo International BV. BUGABOO, BUGABOO CAMELEON, BUGABOO BEE, BUGABOO DONKEY, BUGABOO FOX, BUGABOO TURTLE, BUGABOO ANT, BUGABOO LYNX, BUGABOO STARDUST oraz logo Bugaboo to zastrzeżone znaki towarowe. Wózek Bugaboo® zostały opatentowane, a ich wzory podlegają ochronie.



# Mala conversível Bugaboo

## Instruções de limpeza

Antes de limpar, consulte sempre a etiqueta do tecido para ler as instruções de lavagem. A mala não é lavável, mas pode ser limpa com um pano húmido.



## AVISOS

- Leia atentamente estas instruções antes de utilizar e guarde-as para consulta posterior.
- A inobservância destes avisos e das instruções poderá resultar em ferimentos graves ou mesmo morte.
- Mantenha sacos de plástico e outros materiais para embalagem, que possam representar perigo de sufocação, fora do alcance das crianças. Elimine-os de uma forma segura logo que possível.
- Não deixe que o seu filho brinque com este produto.
- Ao utilizar este produto, certifique-se de que consegue sempre aceder ao travão com facilidade.
- PERIGO DE ESTRANGULAMENTO. As alças podem provocar estrangulamento. Mantenha as alças da mala fora do alcance da criança.
- PERIGO DE ESTRANGULAMENTO. Não coloque a mala no carrinho de bebé com a alcofa virada de frente para mundo.
- Nunca utilize este produto com o patim.
- Nunca deixe o seu filho apoiar-se na mala ou na alça da mala.
- O peso máximo que pode transportar na mala quando a fixa no carrinho do bebe e de 3 kg/6,6 lbs.

### Apenas para o Bugaboo Cameleon 3:

- Este produto é adequado para os modelos produzidos depois de junho de 2014.
- Poderá consultar a data de fabrico no chassis.
- Não coloque a mala no manípulo sem utilizar os fixadores.
- AVISO. Não utilize o saco de viagem no Cameleon 3 quando o manípulo estiver na posição de terreno irregular.

### Apenas para o Bugaboo Bee 6:

- PERIGO DE ESTRANGULAMENTO. Não utilize a mala quando a cadeira estiver na posição deitada e virada de frente para mundo.

### Dúvidas e comentários

Podem contactar a nossa Equipa de Atendimento ao Cliente usando o nosso formulário de contacto online ([www.bugaboo.com/support](http://www.bugaboo.com/support)).

As informações aqui contidas estão sujeitas a alterações sem aviso prévio. A Bugaboo International BV não se responsabiliza por erros ou omissões técnicas aqui contidos. O produto adquirido pode diferir do produto conforme descrito neste manual do utilizador. Os nossos manuais do utilizador mais recentes podem ser solicitados nos nossos departamentos de assistência ou em [www.bugaboo.com](http://www.bugaboo.com).

© 2021 Bugaboo International BV. BUGABOO, BUGABOO CAMELEON, BUGABOO BEE, BUGABOO DONKEY, BUGABOO FOX, BUGABOO TURTLE, BUGABOO ANT, BUGABOO LYNX, BUGABOO STARDUST e os logótipos Bugaboo são marcas registadas. Os carrinhos de bebé Bugaboo® são patenteados e o design é protegido.

# Рюкзак для мамы Bugaboo

## Руководство по чистке

Перед чисткой обязательно прочтите рекомендации по стирке на ярлыках тканевых деталей. Сумку нельзя стирать, но можно протирать влажной тканью.

## ПРЕДУПРЕЖДЕНИЯ

- Внимательно прочтите эти инструкции перед использованием и сохраните их для справки.
- Несоблюдение этих предупреждений и инструкций может привести к серьезным травмам или летальному исходу.
- Держите пластиковые пакеты и другие упаковочные материалы, которые могут привести к удушью, в недоступном для детей месте. Как можно скорее выбросьте их в безопасное место.
- Не разрешайте ребёнку играть с изделием.
- Позаботьтесь о том, чтобы при использовании изделия вам было легко достать до тормоза.
- ОПАСНОСТЬ УДУШЕНИЯ. Ручки могут стать причиной удушья. Держите ремешки сумки вне зоны доступа ребёнка.
- ОПАСНОСТЬ УДУШЕНИЯ. Не вешайте сумку на коляску, когда ребёнок в люльке расположен спиной к родителям.
- Не используйте изделие вместе с подножкой для второго ребёнка.
- Не позволяйте ребёнку опираться на сумку или висеть на её ремешке.
- Максимальный вес сумки, когда она прикреплена к коляске, составляет 3 кг / 6,6 фунта.

### Относится только к Bugaboo Cameleon 3:

- Изделие совместимо с моделями, выпущенными с июня 2014 г.
- Дата производства указана на шасси.
- Когда вы вешаете сумку на ручку коляски, обязательно используйте зажимы.
- Внимание. Не используйте сумку с коляской Cameleon 3, когда выдвижная ручка находится в положении для пересеченной местности.

### Относится только к Bugaboo Bee 6:

- ОПАСНОСТЬ УДУШЕНИЯ. Не вешайте сумку на коляску, когда сиденье полностью откинута назад и ребёнок расположен спиной к родителям.

## Вопросы и обратная связь

Вы можете обратиться в нашу службу поддержки клиентов, используя онлайн-форму ([www.bugaboo.com/support](http://www.bugaboo.com/support)).

Указанная здесь информация может меняться без предупреждения. Bugaboo International BV не отвечает за технические ошибки или упущения в этом документе. Купленный продукт может отличаться от продукта, описанного в этой инструкции по эксплуатации. Самые новые инструкции по эксплуатации можно получить в нашей службе поддержки клиентов или на сайте [www.bugaboo.com](http://www.bugaboo.com).

© 2021 Bugaboo International BV. BUGABOO, BUGABOO CAMELEON, BUGABOO BEE, BUGABOO DONKEY, BUGABOO FOX, BUGABOO TURTLE, BUGABOO ANT, BUGABOO LYNX, BUGABOO STARDUST и логотипы Bugaboo являются зарегистрированными торговыми марками. Коляски Bugaboo® запатентованы с защищенным промышленным образцом.

# Nahrbtnik za menjavo Bugaboo

## Navodila za čiščenje

Pred čiščenjem vedno pogledajte oznako na tkanini in upoštevajte navodila za pranje. Torbe ni mogoče oprati, lahko pa jo do čistega obrišete z vlažno krpo.



## OPOZORILA

- Ta navodila pred uporabo skrbno preberite in jih shranite za poznejšo uporabo.
- Neupoštevanje teh opozoril in navodil lahko povzroči hude poškodbe ali smrt.
- Plastične vrečke in drugo embalažo, ki je lahko nevarna za zadušitev, hranite zunaj dosega otrok. Takoj ko je mogoče, jih varno zavržite.
- Ne dovolite, da bi se otrok igral z izdelkom.
- Poskrbite, da boste med uporabo tega izdelka vedno imeli lahek dostop do zavore.
- NEVARNOST ZADUŠITVE. Dolgi ročaji torbe so nevarni za zadušitev. Pasovi torbe naj bodo zunaj dosega otroka.
- NEVARNOST ZADUŠITVE. Torbe ne uporabljajte na vozičku, če je košara za otroka obrnjena stran od vas.
- Tega izdelka ne uporabljajte v kombinaciji s ploščo na kolesih.
- Otroku ne pustite, da se naslanja na torbo ali na pas torbe.
- Največja dovoljena teža v torbi, ko je pritrjena na voziček, je 3 kg.

## Samo za model Bugaboo Cameleon 3:

- Ta izdelek je primeren za modele, izdelane po juniju 2014.
- Datum proizvodnje je naveden na podvozju.
- Torbe ne uporabljajte na krmilu brez uporabe objemk.
- OPOZORILO. Torbe ne uporabljajte na modelu Cameleon 3, kadar je krmilo v položaju za vožnjo po grobem terenu.

## Samo za model Bugaboo Bee 6:

- NEVARNOST ZADUŠITVE. Torbe ne uporabljajte, če je sedež v vodoravnem položaju in obrnjen stran od vas.

## Vprašanja in povratne informacije

Prek spletnega kontaktnega obrazca ([www.bugaboo.com/support](http://www.bugaboo.com/support)) lahko kontaktirate našo ekipo za pomoč strankam.

Informacije v tem dokumentu se lahko spremenijo brez obvestila. Bugaboo International BV ni odgovoren za tehnične napake ali pomanjkljivosti v tem dokumentu. Kupljeni izdelek se lahko razlikuje od izdelka, opisanega v tem priročniku za uporabnike. Najnovejše priročnike za uporabnike lahko zahtevate pri naših storitvenih oddelkih ali na spletnem mestu [www.bugaboo.com](http://www.bugaboo.com). © 2021 Bugaboo International BV. BUGABOO, BUGABOO CAMELEON, BUGABOO BEE, BUGABOO DONKEY, BUGABOO FOX, BUGABOO TURTLE, BUGABOO ANT, BUGABOO LYNX, BUGABOO STARDUST in logotipi Bugaboo so zaščitene blagovne znamke. Vozički Bugaboo® so patentirani in njihovo oblikovanje je zaščiteno.

# Bugaboo-skötryggsäck

## Skötselråd

Läs alltid tvättinstruktionerna på etiketten innan du tvättar något tyg. Väskan går inte att tvätta, men du kan torka av den med en fuktig trasa.



## VARNINGAR

- Läs anvisningarna noggrant innan du använder produkten och spara dem för framtida bruk.
- Om varningarna och anvisningarna inte följs kan det leda till allvarlig skada eller dödsfall.
- Håll plastpåsar och annat förpackningsmaterial som kan medföra kvävningrisk utom räckhåll för barn. Kasser dem så fort som möjligt.
- Låt inte barnet leka med denna produkt.
- Se till att du alltid kan komma åt bromsen när du använder produkten.
- STRYPRISK. Stroppar kan orsaka strypning. Håll väskans remmar utom räckhåll för barnet.
- STRYPRISK: Använd inte väskan på vagnen om liggdelen är vänd framåt.
- Använd inte produkten tillsammans med ståbräda.
- Låt inte barnet luta sig mot väskan eller väskans rem.
- Maxvikten i vaskan när den är fast på vagnen är 3 kg.

### Endast för Bugaboo Cameleon 3:

- Denna produkt är inte lämplig för modeller som har tillverkats efter juni 2014.
- Tillverkningsdatumet finns på chassit.
- Använd inte väskan på styret utan klämmor.
- VARNING. Fäst inte väskan på Cameleon 3 när handtaget är i terrängposition.

### Endast för Bugaboo Bee 6:

- STRYPRISK: Använd inte väskan när sittdelen är nedfäld i liggläge och är vänd framåt.

## Frågor och feedback

Du kan kontakta vår kundsupport genom att använda vårt onlinekontaktformulär ([www.bugaboo.com/support](http://www.bugaboo.com/support)).

Den här informationen kan komma att ändras utan förvarning. Bugaboo International BV ska inte hållas ansvarigt för tekniska fel eller utelämnad information i detta dokument. Den produkt du har köpt kan skilja sig från produktbeskrivningen i den här användarhandboken. Den senaste versionen av användarhandboken kan beställas från vår serviceavdelning eller via [www.bugaboo.com](http://www.bugaboo.com).

© 2021 Bugaboo International BV. BUGABOO, BUGABOO CAMELEON, BUGABOO BEE, BUGABOO DONKEY, BUGABOO FOX, BUGABOO TURTLE, BUGABOO ANT, BUGABOO LYNX, BUGABOO STARDUST och Bugaboo-logotyperna är registrerade varumärken. Bugaboo®-vagnarna är patenterade och designskyddade.

# Bugaboo bakım sırt çantası

## Temizleme talimatları

Temizlemeden önce her zaman yıkama talimatları için kumaş etiketine bakın. Çanta yıkanmaz ancak nemli bir bezle silinebilir.



## UYARILAR

- Ürünü kullanmadan önce bu talimatları dikkatlice okuyun ve ileride başvurmak üzere saklayın.
- Bu uyarılara ve talimatlara uyulmaması, ciddi yaralanmalara veya ölümlere yol açabilir.
- Boğulma tehlikesine yol açabilecek plastik torbaları ve diğer ambalaj malzemelerini çocuklardan uzak tutun ve en kısa sürede güvenli şekilde imha edin.
- Çocuğunuzun bu ürünle oynamasına izin vermeyin.
- Bu ürünü kullanırken frene her zaman kolayca erişebildiğinizden emin olun.
- BOĞULMA TEHLİKESİ. Düğümler boğulmaya sebep olabilir. Çantanın kayışlarını çocuğunuzun erişemeyeceği bir yere sabitleyin.
- BOĞULMA TEHLİKESİ - Beşik dışarı bakar şekildeyken çocuk arabasında çantayı kullanmayın.
- Bu ürünü asla tekerlekli plakayla birlikte kullanmayın.
- Çocuğunuzun çantaya veya çantanın kayışına yaslanmasına asla izin vermeyin.
- Pusete takıldığında çantadaki maksimum ağırlık 3 kg/6,6 lb'dir.

### Yalnızca Bugaboo Cameleon 3 için:

- Bu ürün, Haziran 2014'ten sonra üretilen modellere uygundur.
- Üretim tarihi şaside bulunmaktadır.
- Tutma kolundaki çantayı klipsler olmadan kullanmayın.
- UYARI. Tutma kolu, engelibeli arazi konumundayken Cameleon 3 üzerindeki çantayı kullanmayın.

### Yalnızca Bugaboo Bee 6 için:

- BOĞULMA TEHLİKESİ - Koltuk dışarı bakar şekilde tam yatıkken çantayı kullanmayın.

## Sorular ve geribildirimler

Çevrimiçi iletişim formumuzu ([www.bugaboo.com/support](http://www.bugaboo.com/support)) kullanarak Müşteri Destek Ekibimizle iletişime geçebilirsiniz.

Burada bulunan bilgiler, bildirim yapılmaksızın değ iş tirilebilir. Bugaboo International BV, burada bulunan teknik hatalardan veya ihmallerden sorumlu tutulamaz. Satın alınan ü rü n, bu kullanıcı kılavuzunda tanımlanan biç imden farklılık gö sterebilir. En gü ncel kullanıcı kılavuzlarımız hizmet departmanımızdan veya [www.bugaboo.com](http://www.bugaboo.com) adresinden talep edilebilir.

© 2021 Bugaboo International BV. BUGABOO, BUGABOO CAMELEON, BUGABOO BEE, BUGABOO DONKEY, BUGABOO FOX, BUGABOO TURTLE, BUGABOO ANT, BUGABOO LYNX, BUGABOO STARDUST ve Bugaboo logoları, tescilli ticari markalardır.

Bugaboo® bebek arabaları patentlidir ve tasarımları korumalıdır.

# バガブー チェンジングバッグ

## クリーニング インストラクション

クリーニングを始める前に素材ラベルに表示された洗濯方法を確認してください。このバッグは洗濯できないため、湿った布で汚れをふき取ります。

## 注意

- 使用前にこれらの手順書をよく読み、今後の参照のために保管してください。
- これらの警告や手順に従わなかった場合、重大な傷害や死亡事故につながる可能性があります。
- 窒息事故につながる可能性のあるプラスチック製の袋やその他の包装材は、お子様から遠ざけ、なるべく早く安全に廃棄してください。
- お子様にこの製品で遊ばせないでください。
- この製品を使用する際は、ブレーキへ容易にアクセスできるか必ず確認してください。
- 窒息の危険。紐類は窒息事故を引き起こす可能性があります。バッグのストラップがお子様の近くにないよう注意してください。
- 窒息の危険。キャリアコートを背面使用しないでください。万が一キャリアコートを背面向きへ取り付けた際は、バッグをストローラーに掛けて使用しないでください。
- 決してホイールボードと一緒に使用しないでください。
- 決してお子様がバッグやバッグのストラップに寄りかからないようにしてください。
- ストローラーに取り付けているときにバッグに入れられる最大の重量はで 3 kg。

### バガブーカメレオン 3 のみ：

- この製品は、2014 年 6 月以降に製造されたモデルに対して使用できます。
- 製造日はシャーシに記載されています。
- クリップを使用せずにバッグをハンドルバーに掛けしないでください。
- 警告： ラフロード/パーク ポディションでは、バッグを掛けしないでください。

### バガブービー 6 のみ：

- 窒息の危険。背面使用でシートがフルフラットポジションのときにバッグを使用しないでください。

## カスタマーサービス

オンライン問い合わせフォームよりカスタマーサポートチームまでお問い合わせください([www.bugaboo.com/support](http://www.bugaboo.com/support))。

ここに記載されている情報は通知なく変更されることがあります。Bugaboo International BV は、記載内容に関する技術的な誤りや記載漏れについては責任を負いません。購入した製品が、このユーザー ガイドに記載されている製品と異なる場合があります。最新のユーザー ガイドをご希望の場合は、当社サービス部門または [www.bugaboo.com](http://www.bugaboo.com) までお問い合わせください。

© 2021 Bugaboo International BV, BUGABOO, BUGABOO CAMELEON, BUGABOO BEE, BUGABOO DONKEY, BUGABOO FOX, BUGABOO TURTLE, BUGABOO ANT, BUGABOO LYNX, BUGABOO STARDUST、および Bugaboo ロゴは登録商標です。Bugaboo® ベビーカーは 特許取得済みで、意匠保護されています。

# 부가부 체인징 백팩

## 청소 방법

청소 전에는 항상 패브릭 레이블의 세탁 지침을 참조하시기 바랍니다.  
체인징 백을 세탁할 수는 없지만 젖은 천으로 깨끗하게 닦을 수 있습니다.

## 경고

- 사용 전에 이 지침을 주의깊게 읽어 보고 나중에 참조할 수 있도록 잘 보관하시기 바랍니다.
- 이 경고 및 지시 사항을 따르지 않으면 심각한 부상이나 심지어는 사망에 이를 수 도 있습니다.
- 어린이 질식 위험을 유발시킬 수 있는 비닐 봉지나 기타 포장재는 어린이들로부터 멀리해야 하며 가능한 빨리 폐기하는 것이 좋습니다.
- 자녀가 이 제품을 가지고 놀지 못하도록 하십시오.
- 이 제품을 사용할 때는 브레이크에 쉽게 액세스할 수 있는지 항상 확인하십시오.
- 질식 위험성. 가방 끈 고리가 목졸림을 일으킬 수 있습니다. 가방 끈이 어린이 손이 닿지 않는 곳에 보관하시기 바랍니다.
- 질식 위험성. 체인징 백을 스트롤러 위에 올려놓고 바깥을 내다보는 포지션으로 배시넷과 함께 사용하지 마십시오.
- 이 제품을 절대 휠보드와 함께 사용하지 마십시오.
- 절대로 자녀가 체인징 백이나 끈에 기대지 않도록 주의하십시오.
- 스트롤러에 장착할 때 체인징 백의 최대 무게는 3 kg/6.6 lbs.

## 부가부 카멜레온3에만 사용:

- 이 제품은 2014년 6월 이후 생산된 모델에 적합합니다.
- 제조날짜는 새시에 적혀 있습니다.
- 클립을 사용하지 않은 채 핸들 바에서 체인징 백을 사용하지 마십시오.
- 경고. Cameleon 3의 핸들바가 험한 지형용 포지션에 있을 때에는 가방을 걸지 마십시오.

## 부가부 비6에만 사용:

- 질식 위험성. 시트가 바깥을 내다보는 포지션으로 완전히 높힌 각도에서는 체인징 백을 사용하지 마십시오.

## 질문과 답변

온라인 문의 양식([www.bugaboo.com/support](http://www.bugaboo.com/support))을 작성해 부가부 고객 지원팀에 문의하실 수 있습니다.

여기에 포함된 정보는 사전 통보없이 변경 될 수 있습니다. Bugaboo International BV는 여기에 포함된 기술적 오류 또는 누락에 대해 책임을 지지 않습니다. 구입한 제품은 이 사용자가이드에 설명된 제품과 다를 수 있습니다. 가장 최신 사용자가이드는 서비스 부서 또는 [www.bugaboo.com](http://www.bugaboo.com)에 요청할 수 있습니다.

© 2021 Bugaboo International BV, BUGABOO, BUGABOO CAMELEON, BUGABOO BEE, BUGABOO DONKEY, BUGABOO FOX, BUGABOO TURTLE, BUGABOO ANT, BUGABOO LYNX, BUGABOO STARDUST 및 Bugaboo 로고는 등록 상표입니다. Bugaboo® 스트롤러는 특허를 받았으며 디자인은 보호됩니다.

# Bugaboo 妈妈背包

## 清洁说明

每次清洁之前，请务必查看布质标签上的清洁说明。

这款包是不可清洗的，但可以用湿布擦净。



## 警告

- 使用前请仔细阅读这些说明，并将其妥善保存，以供日后参考。
- 不遵循这些警告和说明可导致重伤甚至死亡。
- 让儿童远离可能会引发窒息危险的塑料袋和其他包装材料。尽可能以安全的方式将其丢弃。
- 切勿让您的孩子玩耍该产品。
- 请确保在使用该产品时可以随时刹车。
- 勒扼窒息危险。包袋提带可能会引发勒扼窒息。请将储物袋提带置于儿童无法触及的位置。
- 勒扼窒息危险。请勿在提篮面向正前方时使用儿童推车上的储物袋。
- 切勿同时使用该产品和儿童踏板。
- 切勿让您的孩子倚靠在储物袋或储物袋提带上。
- 储物袋连接到儿童推车上时，储物袋内可承受的最大重量为：3 公斤/6.6 磅。

## 仅针对 Bugaboo Cameleon 3:

- 该产品适用于 2014 年 6 月之后生产的型号。
- 您可以在车架上找到生产日期。
- 请勿在不使用袋扣的情况下将储物袋置于手把上。
- 警告。行经崎岖路面时，请勿在 Cameleon 3 的手把管上悬挂妈妈袋。

•

## 仅针对 Bugaboo Bee 6:

- 勒扼窒息危险。请勿在座椅平放在正前方时使用储物袋。

## 客户服务

您可以使用我们的在线联系表 ([WWW.BUGABOO.COM/SUPPORT](http://WWW.BUGABOO.COM/SUPPORT)) 联系我们的客户支持团队。

文中信息如有更改，恕不另行通知。对于本文中的技术性错误或遗漏，Bugaboo International BV 不承担任何责任。实际购买的产品可能会与本用户指南中描述的产品不同。您可以联系我们的服务部门或登录 [www.bugaboo.com](http://www.bugaboo.com) 获取最新版本的指南。

© 2021 Bugaboo International BV. BUGABOO, BUGABOO CAMELEON, BUGABOO BEE, BUGABOO DONKEY, BUGABOO FOX, BUGABOO TURTLE, BUGABOO ANT, BUGABOO LYNX, BUGABOO STARDUST 和 Bugaboo 徽标是注册商标。Bugaboo 儿童推车已取得专利且其设计受到保护。



# תיק החתלה של Bugaboo לנשיאה על הגב

## הוראות ניקוי

לפני הניקוי יש לעיין בתווית של האריג להוראות הכביסה. לא ניתן לכבס התיק אך ניתן לנגבו באמצעות מטלית לכה.

## אזהרות

- קראו את ההוראות הללו בקפידה לפני השימוש ושמרו לעיון בעתיד.
- אי-ביצוע האזהרות וההוראות עלול לגרום לפציעה חמורה או למוות.
- שמרו שקיות ניילון וחומרי אריזה אחרים שעלולים להוות סיכון חנק הרחק מהילדים. השלך אותם בבטחה בהקדם האפשרי.
- אל תאפשר לילדך לשחק עם מוצר זה.
- הקפד תמיד לשמור על גישה קלה לבלם בעת שימוש במוצר זה.
- סכנת חנק. לולאות עלולות לגרום לחנק. הרחיקו את רצועות התיק מהישג ידו של הילד.
- סכנת חנק. אל תשתמשו בתיק על הטיוולן כשעריסת השכיבה במצב הפונה לעולם.
- לעולם אל תשתמש במוצר זה בשילוב עם לוח עם גלגלים.
- לעולם אל תניח לילדך להישען על התיק או על רצועת התיק.
- המשקל המרבי המותר בתיק כאשר הוא מחובר לטיוולן הנו 3 ק"ג.

## עבור Bugaboo Cameleon 3 בלבד:

- מוצר זה תואם לדגמים שיוצרו לאחר יוני 2014.
- ניתן למצוא את תאריך הייצור על השלדה.
- אין להשתמש בתיק על ידית אחיזה מבלי להשתמש בתפסים.
- אזהרה. אין להשתמש בתיק בעגלת Cameleon 3 כאשר ידית הדחיפה במצב פני שטח קשים למעבר.

## עבור Bugaboo Bee 6 בלבד:

- סכנת חנק. אין להשתמש בתיק כאשר המושב במצב שכיבה הפונה לעולם.

## בושמו תולאש

ניתן לפנות לצוות תמיכת לקוחות שלנו באמצעות הטופס המקוון ליצירת קשר ([www.bugaboo.com/support](http://www.bugaboo.com/support)).





**Bugaboo Europe & Asia**

Bugaboo International B.V.  
Paasheuvelweg 9 a-b  
1105 BE Amsterdam Zuidoost  
The Netherlands

**Bugaboo UK Limited (07785001)**

Unit 3 & 4 Riverside Barns  
Remenham Lane  
Remenham, Henley-On-Thames  
RG9 3DB  
England

**Bugaboo Russia**

ООО Бугабу Рус, 121471,  
улица Рябиновая, дом 26, стр.1  
город Москва  
Россия

**Bugaboo North America, Inc.**

142 W 57th St New York  
New York 10019  
United States of America

**Bugaboo Australia**

Bugaboo Australia Pty Limited  
Service department Suite 2, Level 2  
156 Edgecliff Road Woollahra, NSW 2025  
Australia

**Bugaboo Japan K.K.**

100-0004  
SPACES大手町  
大手町1-6-1 大手町ビルディング1階  
東京都千代田区  
Japan

**Bugaboo Korea Co., Ltd.**

서울특별시  
송파구 오금로 97  
방이동, 진넥스빌딩 8층  
1577-0680  
Korea

**Bugaboo Shanghai Co., Ltd.**

博各步贸易（上海）有限公司  
上海市崇明区长兴镇潘园公路1800号3号楼  
62889室  
China

**יצרן: בוגבו אינטרנשיונל- הולנד**

מיוצר בסין.  
יבואן: אי.בי.בי.ג'יי בע"מ.  
משכית 14 הרצליה