

Grillo 2.0

brevi®

cod.711 passeggino

cod.712 passeggino e Smart

IMPORTANT. Read the instructions carefully before use and keep them for future reference.

Your child's safety may be affected if you do not follow these instructions.

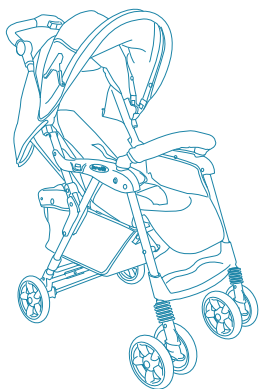

cod. 711

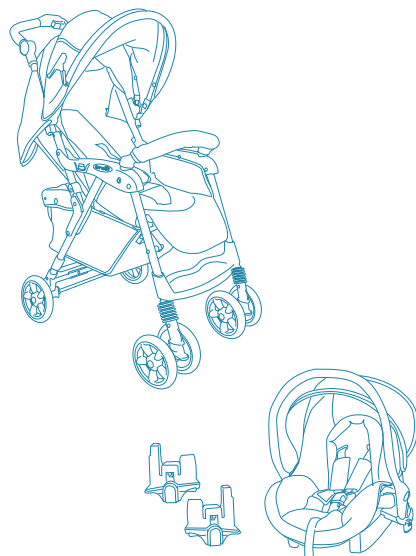

cod. 712

I Istruzioni d'uso

GB Instructions for use

D Gebrauchsanleitung

F Notice d'emploi

E Instrucciones de uso

P Instruções de utilização

SLO Navodila za uporabo

PL Instrukcja obsługi

H Használati útmutató

HR Uputstva za upotrebu

RUS Инструкция по применению

S Bruksanvisning

NL Gebruiksaanwijzing

GR Οδηγίες χρήσεως

RO Instrucțiuni de folosire

I **IMPORTANTE.** Leggere attentamente queste istruzioni prima dell'uso e conservarle per riferimento futuro.

Qualora queste istruzioni venissero disattese, ne potrebbero derivare lesioni al bambino.

D **VORSICHT.** Vor dem Gebrauch die vorliegende Gebrauchsanweisung sorgfältig lesen und sie für spätere Verwendungen aufbewahren.

Die Nichtbeachtung dieser Hinweise kann für Ihr Kind ernsthafte Folgen hinsichtlich der Sicherheit haben.

F **IMPORTANT.** Lire ces instructions avec attention avant utilisation et les conserver pour les besoins futurs.

Si vous ne respectiez pas ces instructions, la sécurité de votre enfant pourrait en être affectée.

E **IMPORTANTE.** Leer estas instrucciones detenidamente antes de usarlo y conservarlas para referencia futura.

La seguridad del niño puede verse afectada si no se siguen estas instrucciones.

P **IMPORTANTE.** Leia atentamente as instruções antes do uso e conserve-as para futuras consultas. No caso em que estas instruções não sejam respeitadas há perigo de lesões para o bebé.

SLO **POMEMBNO.** Pred uporabo natančno preberite navodila in jih shranite za morebitno kasnejšo uporabo. Neupoštevanje navodil lahko ogrozi varnost vašega otroka.

PL **WAŻNE.** Przeczytaj instrukcję i zachowaj ją w razie potrzeby. Nie stosowanie się do zaleceń instrukcji może mieć wpływ na bezpieczeństwo dziecka.

- H** FONTOS. Figyelmesen olvassa el az utasításokat mielőtt használná és őrizze meg a jövőbeli hivatkozásokhoz. Gyermeke biztonságát veszélyeztetheti, amennyiben nem követi az utasításokat.
- HR** VAŽNO. Pročitajte upute pažljivo prije upotrebe proizvoda te sačuvajte za naknadnu upotrebu.
Sigurnost Vašeg dijetea može biti ugrožena ukoliko se ne pridržavate uputa opisanih u ovom priručniku.
- RUS** ВНИМАНИЕ. Перед использованием внимательно прочитайте инструкцию и сохраните ее на будущее. Несоблюдение данных инструкций, может стать причиной серьезных повреждений для ребенка.
- S** VIKTIGT. Läs noggrant igenom dessa instruktioner och spara för framtida bruk.
Om du inte följer dessa instruktionerna kan ditt barn komma till skada.
- NL** BELANGRIJK. Lees deze instructies aandachtig door alvorens het product te gebruiken en bewaar hen voor raadpleging in de toekomst.
Veronachtzaming van deze regels en instructies kan ernstige consequenties hebben voor de veiligheid van uw kind.
- GR** ΣΗΜΑΝΤΙΚΟ. Διαβάστε προσεκτικά αυτές τις οδηγίες πριν από τη χρήση και φυλάξτε τις για μελλοντική αναφορά.
Το παιδί μπορεί να τραυματιστεί αν δεν ακολουθήσετε αυτές τις οδηγίες.
- RO** IMPORTANT. Cititi aceste instructiuni cu atentie inainte de a folosi produsul si pastratile pentru viitoare informatii.
Siguranta copilului dumneavoastra poate fi afectata daca nu urmati aceste instructiuni.

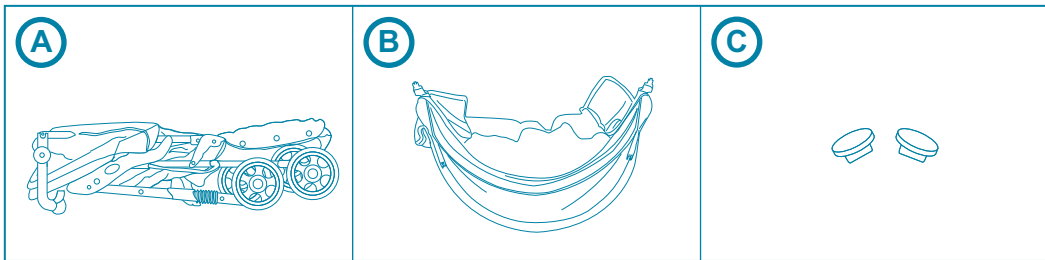

Solo per Art. 712 • Only for Art. 712 • Nur für Art. 712 • Uniquement pour Art. 712 • Solo para Art. 712 • Só para o Art. 712 • Le za izd. 712 • Jedynie dla art. 712 • Csak a 712 gyári kódú termékhez • Samo za art. 712 • Исключительно для арт. 712 • Endast för Art. 712 • Enkel voor Art. 712 • Μονο για τον κωδικό 712 • Doar pentru Art. 712

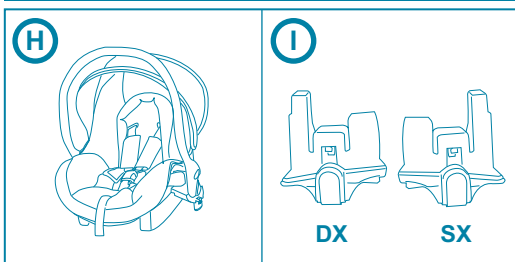

Dotazioni • Equipment • Ausstattung • Accessoires • Equipamiento • Acessórios • Značilnosti • Čechy • Jellemzők •
Sadržaj • Принадлежности • Medföljer • Kenmerken • Εξοπλισμοί • Caracteristici

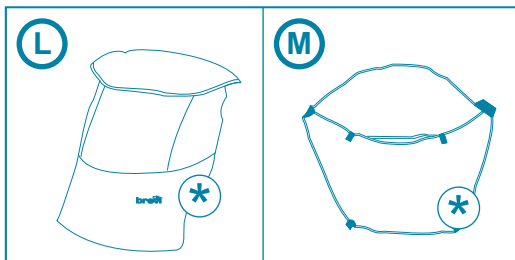

*

Se fornito • If included • Wenn mitgeliefert • Si Inclus • Si esta incluido • Se incluido • Če je priloženo •
Jeżeli jest w komplecie • Ha tartozik hozzá • Dodatna opcija-ukoliko je uključena • При наличии • Om denna medföljer • Indien bijgeleverd • Εάν είναι εφοδιασμένο • Dacă este inclusa.

- APERTURA • UNFOLDING
- AUFZIEHEN • OUVERTURE
- ABERTURA • ABERTURA
- DEMONTAŽA • OZKŁADANIE
- KINYITÁS • RASKLAPANJE
- РАСКЛАДЫВАНИЕ
- ÖPPNING • UITKLAPPEN
- ΑΝΟΙΓΜΑ • NEDESFACUT

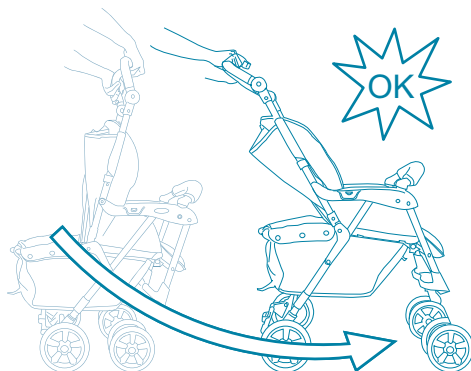
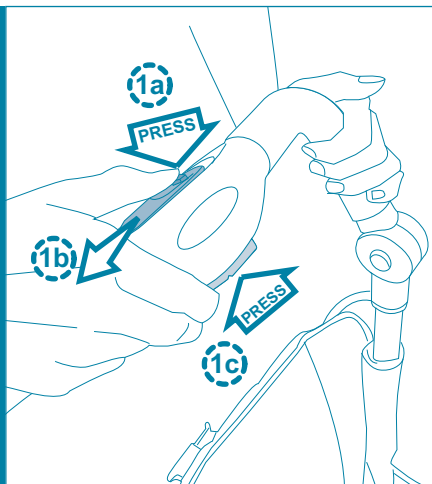
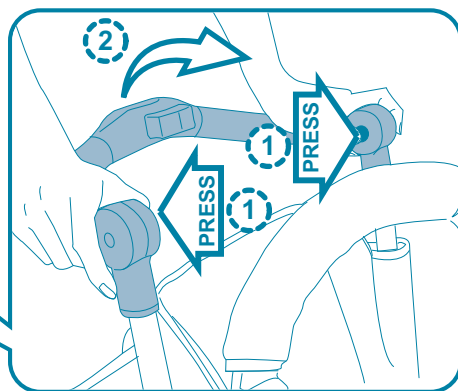
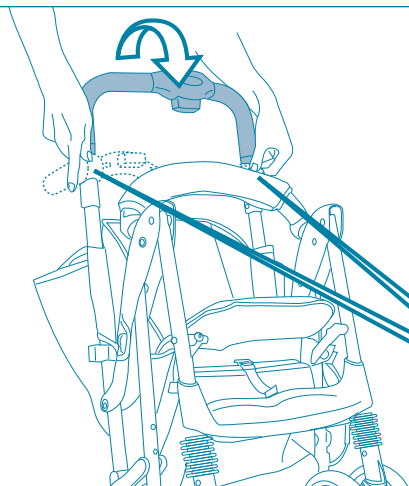
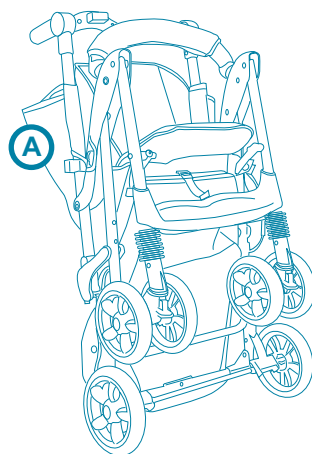

REGOLAZIONE INCLINAZIONE DELLA SEDUTA • ADJUSTING THE SEATING ANGLE • VERSTELLUNG DER RÜCKENLEHNE • INCLINAISON • INCLINACION • INCLINAÇÃO • PRILAGODITEV SEDEŽNEGA DELA • REGULACJA KĄTA SIEDZENIA • AZ ÜLÉS DÖLÉSSZÖGÉNEK BEÁLLÍTÁSA • PODEŠAVANJE KUTA SJEDENJA • РЕГУЛИРОВКА НАКЛОНА СИДЕНИЯ • INSTÄLLNING AV SITTLÄGE • DE SCHUINE STAND VAN DE ZITTING AFSTELLEN • ΡΥΘΜΙΣΗ ΤΗΣ ΚΛΪΣΗΣ ΤΟΥ ΚΑΘΪΣΜΑΤΟΣ • AJUSTAREA SEZUTULUI

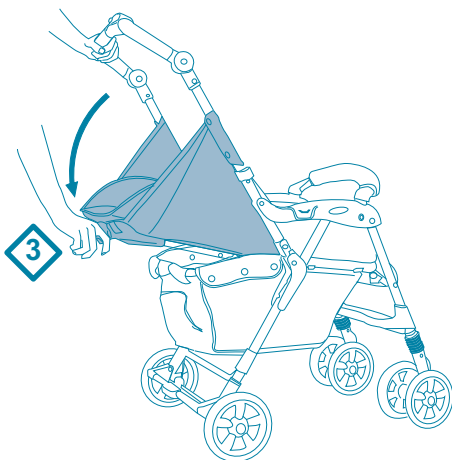
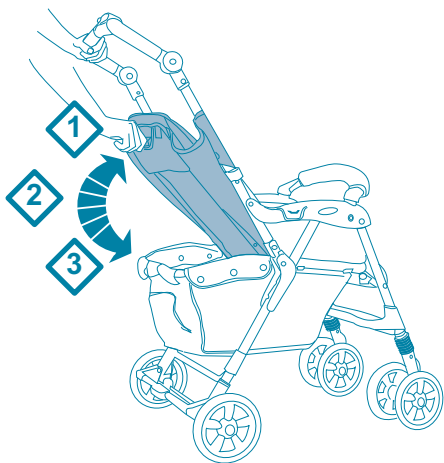
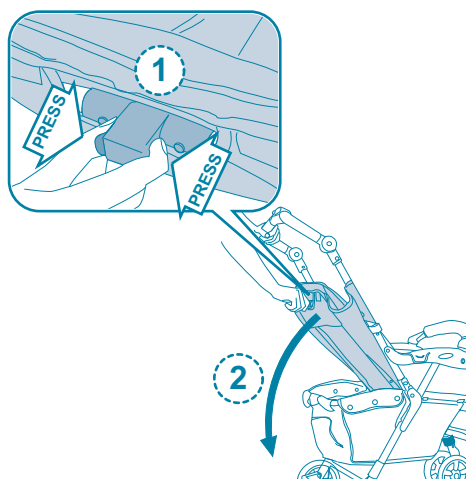

FISSAGGIO DELLA CAPOTTINA PARASOLE • FIXING THE SUN CANOPY • SONNENDACH FESTKLEMMEN • FIXATION DE LA CAPOTE • FIJACIÓN DE LA CAPOTA PARASOL • FIXAÇÃO DA CAPOTA • NAMESTITEV STREHICE • ZAKŁADANIE DASZKA • A NAPERNYŐ RÖGZÍTÉSE • NAMJEŠTANJEZAŠTITNOGKROVIĆA • КРЕПЛЕНИЕ КОЗЫРЬКА • SÄTTA FAST SUFFLTETTEN • PLAATSEN VAN ZONNEDAK • ΣΤΕΡΕΩΣΗ ΤΗΣ ΑΝΤΗΛΙΑΚΗΣ ΚΟΥΚΟΥΛΑΣ • FIXAREA PARASOLARULUI; A CAPOTINEI

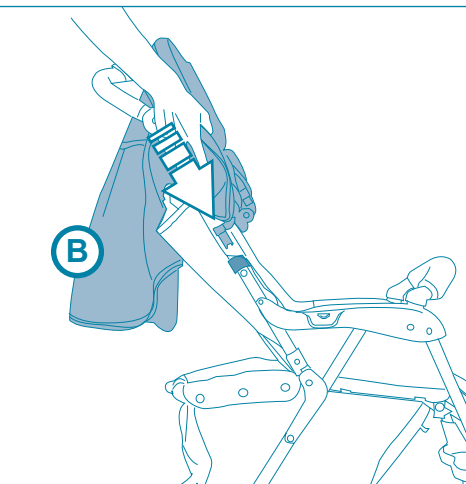

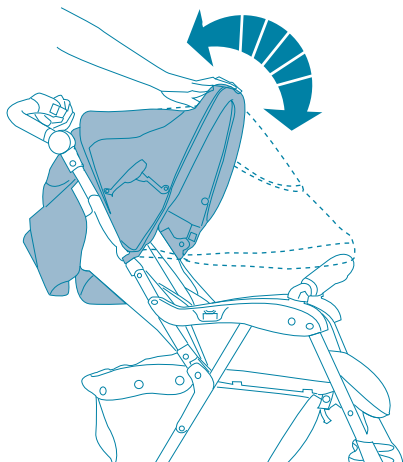
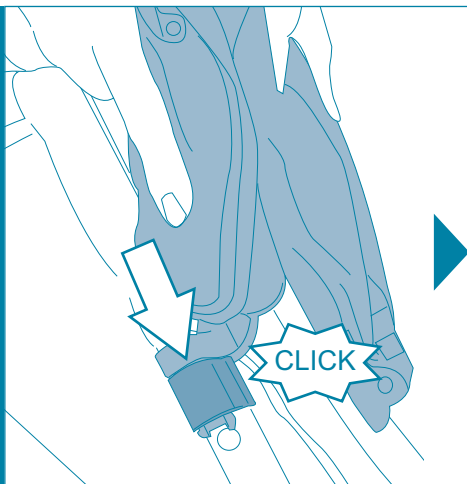

RIMOZIONE DEL MANICOTTO (BUMPER) • REMOVING THE BUMPER • ABNEHMEN VOM SCHIEBER • POUR ENLEVER LA MAIN-COURANTE • REMOVER EL PASAMANO • REMOVER DO BRAÇO FRONTAL • SNEMANJE VAROVALNEGA OBROČA • USUWANIE ZDERZAKA • A KARFA EL-TÁVOLÍTÁSA • SKIDANJE PREDNJE ZAŠTITNE OGRADICE (BUMPERA) • ДЕМОНТАЖ БАМПЕРА • HUR MAN TAR BORT SÄKERHETSBÄGEN • VEILIGHEIDSBEUGEL AFNEMEN • ΑΦΑΙΡΕΣΗ ΤΟΥ ΚΑΘΙΣΜΑΤΟΣ • DETASAREA BAREI DE PROTECTIE

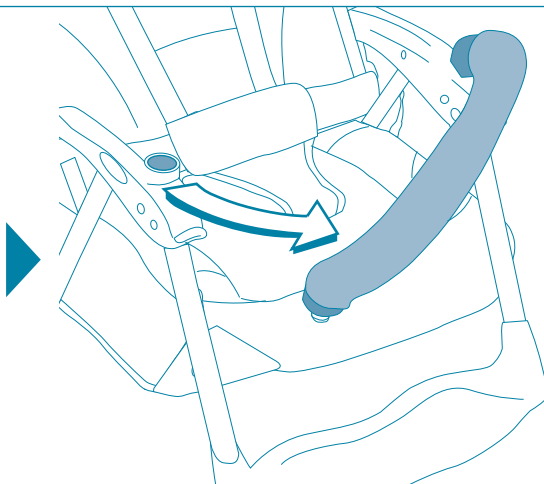
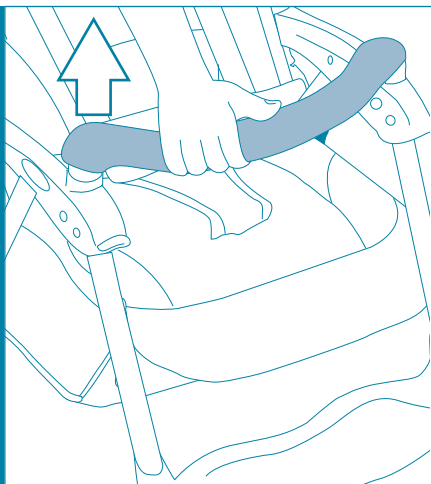
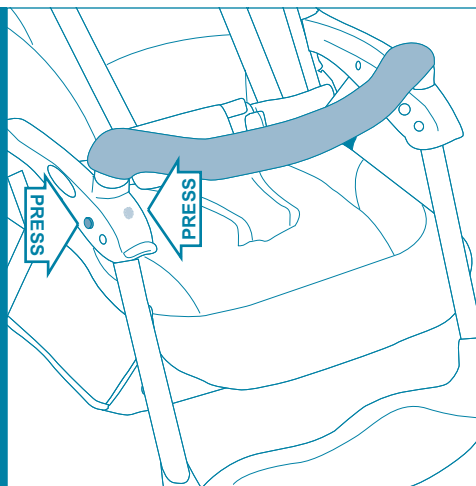

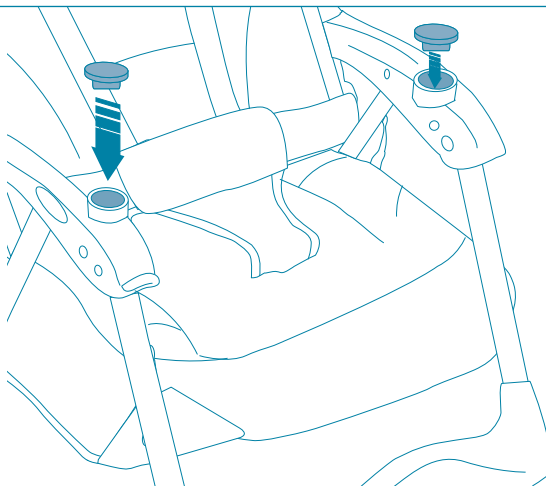
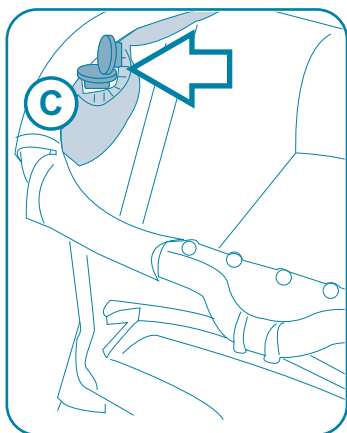

UTILIZZO DELLE RUOTE ANTERIORI: FISSE O PIVOTANTI • USE OF THE FRONT WHEELS: SWIVEL OF FIXED FUNCTION • VORDERRÄDER: FIX ODER SCHWENKEND • ROUES AVANT FIXES OU PIVOTANES • UTILIZO DE LAS RUEDAS DELANTERAS EN POSICIÓN GIRATORIA O BLOQUEADA • UTILIZAÇÃO DAS RODAS DA FRENTE: FIXAS OU GIRATÓRIAS • UPO-RABA SPREDNJIH KOLES: PREHOD NA BLOKIRANA KOLESNA • UŻYWANIE PRZEDNICH KÓŁ, FUNKCJA OBROTOWYCH KÓŁ • AZ EÜLSŐ KEREKEK HASZNÁLATA: FIX ÉS BOLYGÓKERÉK FUNKCIÓ • UPO-TREBA PREDNJIH KOTAČA: U OKRETNOM ILI BLOKIRANOM POLOŽAJU • ИСПОЛЬЗОВАНИЕ ПЕРЕДНИХ КОЛЕС: ФИКСИРОВАННЫХ И ВРАЩАЮЩИХСЯ • ANVÄNDNING AV FRAMHJULEN: MED FAST- ELLER SNURRFUNKTION • VOORWIELEN: VAST OF ZWENKEND • ΔΥΝΑΤΟΤΗΤΑ ΠΕΡΙΣΤΡΟΦΗΣ ΤΩΝ ΜΠΡΟΣΤΙΝΩΝ ΤΡΟΧΩΝ • MODUL DE FOLOSIRE AL ROTILOR DIN FATA: POT FI DEBLOCATE SAU POT FI FIXATE SA MEARGA DREPT

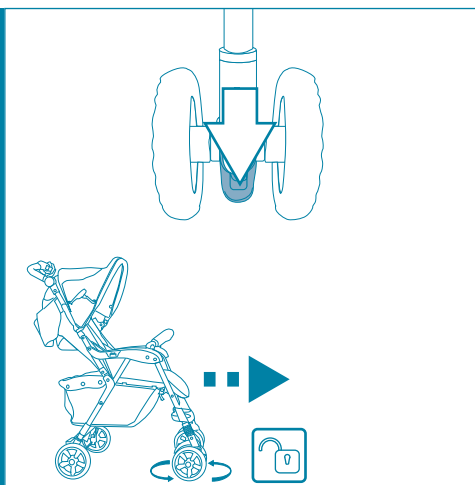
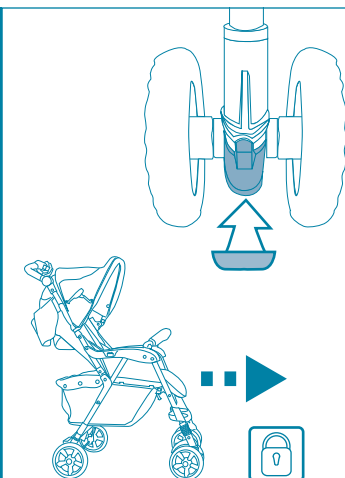

UTILIZZO DEL SISTEMA DI FRENATURA

• USING THE BRAKE • BREMSSYSTEM
• UTILISATION DU SYSTEME DE FREINAGE • UTILIZAR EL FRENO • UTILIZAÇÃO DO SISTEMA DE TRAVAGEM • UPORABA ZAVORE • UŻYWANIE HAMULCA • A FÉK HASZNÁLATA • UPO TREBA KOČNICE • ИСПОЛЬЗОВАНИЕ СИСТЕМЫ ТОРМОЗОВ • HUR MAN ANVÄNDER BROMSEN • GEBRUIK VAN HET REMSYSTEEM • ΧΡΗΣΗ ΤΟΥ ΦΡΕΝΟΥ • MODUL DE FOLOSIRE AL FRANELOR

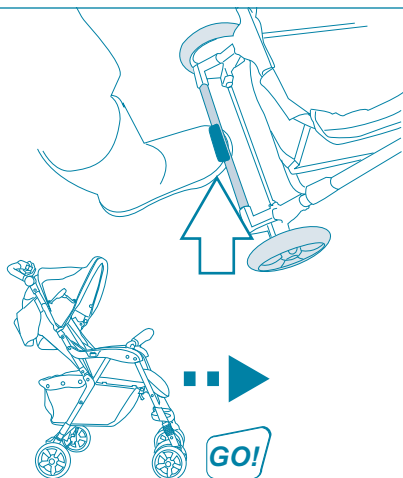
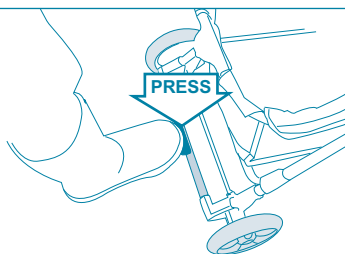

RIMOZIONE DELLE RUOTE • REMOVING THE WHEELS • ABNEHMEN DER RÄDER • POUR RETIRER LES ROUES • REMOVER LAS RUEDAS • REMOVER AS RODAS • SNEMANJE KOLES • USUWANIE KÓŁ • Α ΚΕΡΕΚΕΚ ΕΛΤΑΒΟΛΙΤΑΣΑ • ODSRAJANJE KOTAČA • ДЕМОНТАЖ КОЛЕС • HUR MAN TAR BORT HJULEN • AFNEMEN VAN DE WIELEN • ΑΦΑΙΡΕΣΗ ΤΩΝ ΤΡΟΧΩΝ • FIXAREA ROTILOR

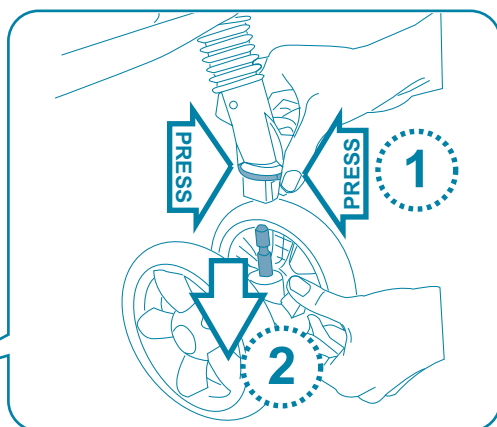
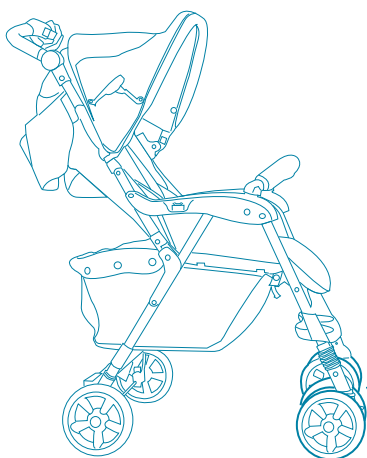

REGOLAZIONE DELLE CINTURE DI SICUREZZA • REGULATION OF THE SAFETY HARNESS • EINSTELLUNG DER SICHERHEITSGÜRTEL • POUR REGLER LE HARNAIS • REGULACIÓN DE LOS CINTURONES DE SEGURIDAD • REGULAÇÃO DOS CINTOS DE SEGURANÇA • NASTAVITEV VARNOSTNIH PASOV • REGULACJA PASÓW BEZPIECZEŃSTWA • A BIZTONSÁGI HEVEDERRE VONATKOZÓ SZABÁLYOZÁS • PRAVILA O PODEŠAVANJU SIGURNOSNIH POJASEVA • РЕГУЛИРОВАНИЕ РЕМНЕЙ БЕЗОПАСНОСТИ • REGLERING AV SÄKERHETSBJÄLTENA • REGELEN VAN HET VEILIGHEIDSGORDELTJE • ΡΥΘΜΙΣΗ ΤΩΝ ΖΩΝΩΝ ΑΣΦΑΛΕΙΑΣ • REGLAREA CENTURILOR DE SIGURANTA

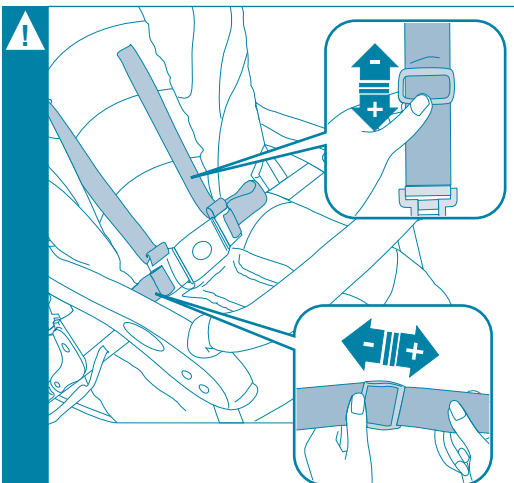

- **I** - Regolare la cintura di sicurezza a 5 punti in funzione della taglia del bambino, facendola aderire alle spalle
- **GB** - Adjust the 5 point safety harness according to your babys size, so that they lean correctly on the shoulders
- **D** - Stellen Sie die 5-Punkt Sicherheitgurte so ein, dass sie straff und eng an den Kindschultern anlegen
- **F** - Régler le harnais de sécurité à 5 points en fonction de la taille de l'enfant et faire adhérer les bretelles aux épaules
- **E** - Ajuste el cinturón de seguridad de 5 puntos según el tamaño del bebe, así que se apoyen correctamente en los hombros
- **P** - Regular o cinto de segurança de 5 pontos em função do tamanho da criança, ajustando correctamente nos ombros
- **SLO** - 5 točkovni varnostni pas prilagodite velikosti otroka tako, da bo le- ta nameščen pravilno na otrokovih ramenih
- **PL** - Dopasuj 5 punktowe pasy bezpieczeństwa do wzrostu dziecka, tak aby poprawnie były ułożone na ramionach dziecka
- **H** - Állítsa be az 5 pontos biztonsági övet gyermekének megfelelően, biztosítva a megfelelő tartást a vállakon
- **HR** - U 5 točaka sigurnosni pojas podesite prema veličini Vašeg djeteta, tako da ispravno nalježu na djetetova ramena
- **RUS** - Отрегулировать 5-ти точечный ремень безопасности в соответствии с размером ребенка, так чтобы он плотно прилегал к плечам
- **S** - Reglera 5 punkters säkerhetsbältet utefter barnets storlek så axelremmarna sitter tight
- **NL** - Stel de vijfpuntsveiligheidsgordel op de lengte van het kind af, en laat hem op de schouders aansluiten
- **GR** - Ρυθμίστε το λουρί ασφάλειας σε 5 σημεία ανάλογα με το μέγεθος του μωρού, κάνοντας το να ακουμπάει καλά στους ώμους
- **RO** - Ajustati centura de siguranta in 5 puncte in functie de marimea copilului astfel incat bretelele sa se aseze corect pe umeri

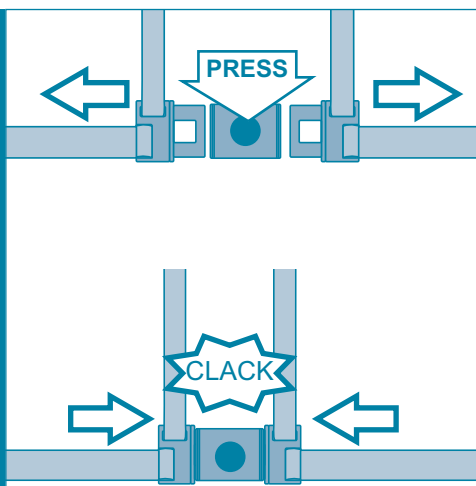

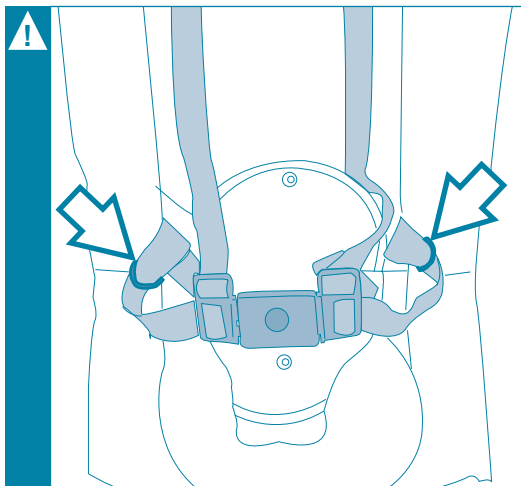

! I - Punti di ancoraggio per sistemi di ritenuta supplementari • **GB** - Attachment points suitable for the attachment of a supplementary harness • **D** - Befestigungshaken für zusätzliche Sicherheitsgürtel • **F** - Points de fixation pour attacher un harnais supplémentaire • **E** - Puntos de fijación para un arnés suplementario • **P** - Pontos de fixação para sistema de retenção suplementar • **SLO** - Pritrdilni kavljici za pritrditev dodatnih varnostnih pasov • **PL** - Punkty mocujące dopasowane są dla dodatkowych szelek bezpieczeństwa • **H** - Rögzítő pontok a kiegészítő biztonsági övhöz alkalmasak • **HR** - Točke spajanja su pogodbe i za dodatne pojaseve • **RUS** - Крепежные элементы предназначены для крепления дополнительных ремней • **S** - Fixeringspunkter för supplementärt säkerhetsbälte för barnet • **NL** - Bevestigingspunten voor de veiligheids gordel • **GR** - Σημεία στερέωσης για επιπρόσθετα συστήματα συγκράτησης • **RO** - Puncte de fixare suplimentare pentru hamurile de siguranță

CHIUSURA • FOLDING • ZUFALTEN
• PLIAGE • PLEGADO • DOBRAGEM
• ZLAGANJE • SKŁADANIE
• ÖSSZECSUKÁS • SKLAPANJE
• СКЛАДЫВАНИЕ • ИНОРФÄLLNING
• INKLAPPEN • ΔΪΠΛΩΜΑ • PLIAT

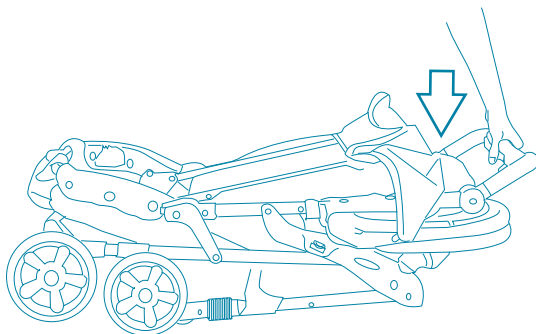
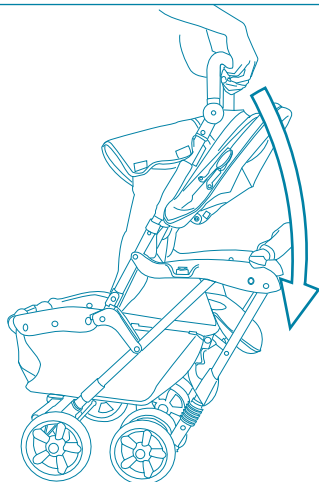
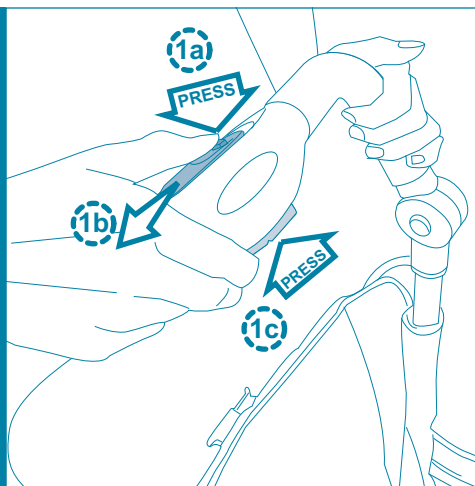

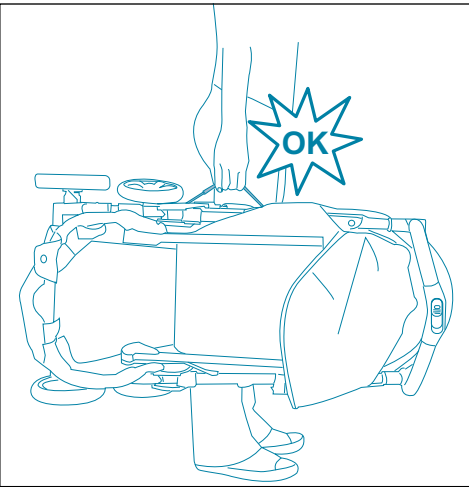
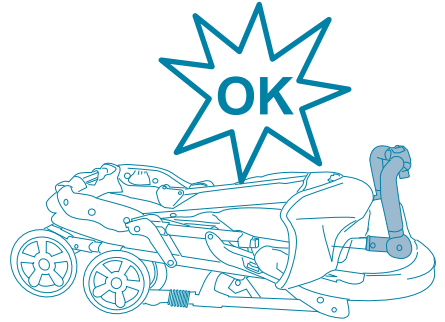
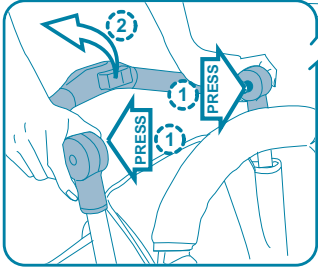
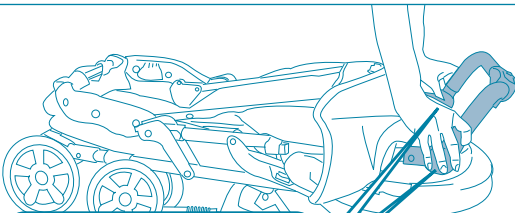



- Funzione passeggino con seggiolino auto SMART (solo per Art. 712): dalla nascita a 13 kg
- Stroller with SMART car seat (only for Art. 712): from birth to 13 kg
- Funktion Buggy mit SMART Autositz (nur für Art. 712): von Geburt an bis zu 13 kg
- En fonction poussette + siège auto SMART (uniquement pour Art. 712): de la naissance jusqu'à 13 kg
- Función cochecito con silla de auto SMART (solo para Art. 712): de recién nacido a 13 kg
- Cadeira de Rua com cadeira auto SMART (Só para o Art. 712): do nascimento aos 13 kg
- Voziček z avtosedežem SMART (le za izd. 712): od rojstva do 13 kg
- Wózek z fotelikiem SMART (jedynie dla art. 712): od urodzenia do 13 kg
- Babakocsi SMART autósüléssel (csak a 712 gyári kódú termékhez): születéstől 13 kg-os súlyig
- Opција kolica sa autosjedalicom SMART (samo za art. 712): od rođenja dijetea do 13 kg
- Коляска с автокреслом SMART (Исключительно для арт. 712): от рождения до 13 кг
- Funktion med bilarnstolen SMART (endast för Art. 712): från födseln upp till 13 kg
- Wandelwagenfunctie met SMART autostoeltje (enkel voor Art. 712): vanaf de geboorte tot 13 kg
- Λειτουργία καρτσάκι με κάθισμα αυτοκινήτου SMART (μονο για τον κωδικο 712): από τη γέννηση μέχρι 13 kg
- Carucior cu scaun auto SMART (doar pentru Art. 712): de la nastere si pana la 13 kg

INSTALLAZIONE DEL SEGGIOLINO AUTO • INSTALLING THE CAR SEAT • EINABU DES AUTOSITZES • INSTALLATION DU SIÈGE AUTO • INSTALACIÓN DE LA SILLA DE AUTO • INSTALAÇÃO DE CADEIRA-AUTO • NAMESTITEV AVTOSEDEŽA • MONTOWANIE FOTELIKA • A BIZTONSÁGI GYERMEKÜLÉS BESZERELÉSE • POSTAVLJANJE AUTO SJEDALICE • УСТАНОВКА АВТОКРЕСЛА • INSTALLERING AV BILBARNSTOLEN • HET AUTOSTOELTJE INSTALLEREN • ΕΓΚΑΤΑΣΤΑΣΗ ΤΟΥ ΚΑΘΪΣΜΑΤΟΣ ΑΥΤΟΚΙΝΗΤΟΥ • MODUL DE INSTALARE A COSULUI AUTO

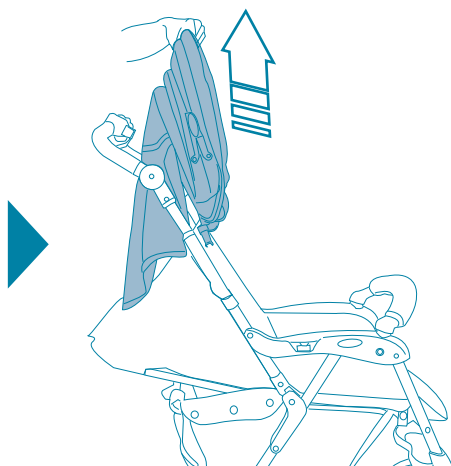
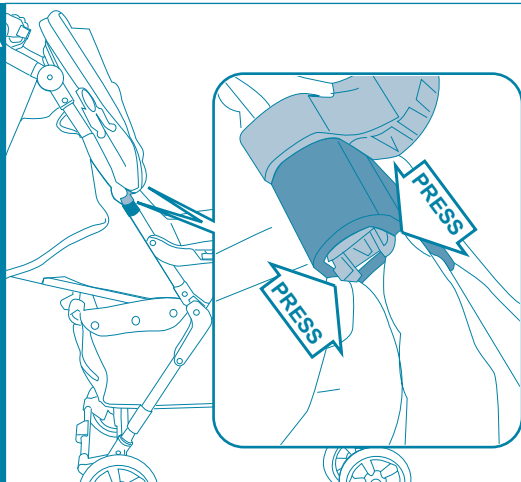
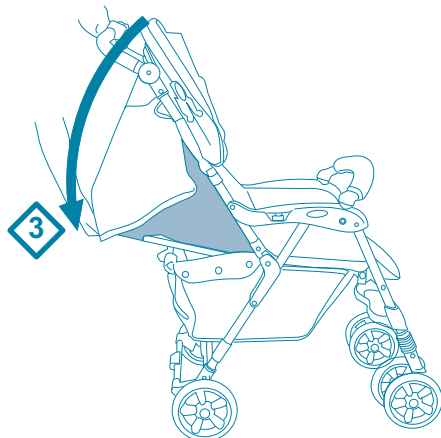

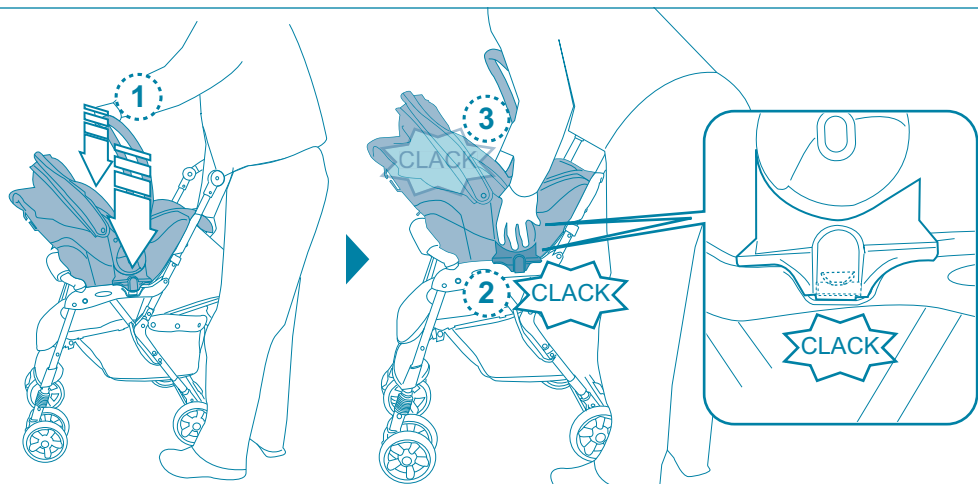
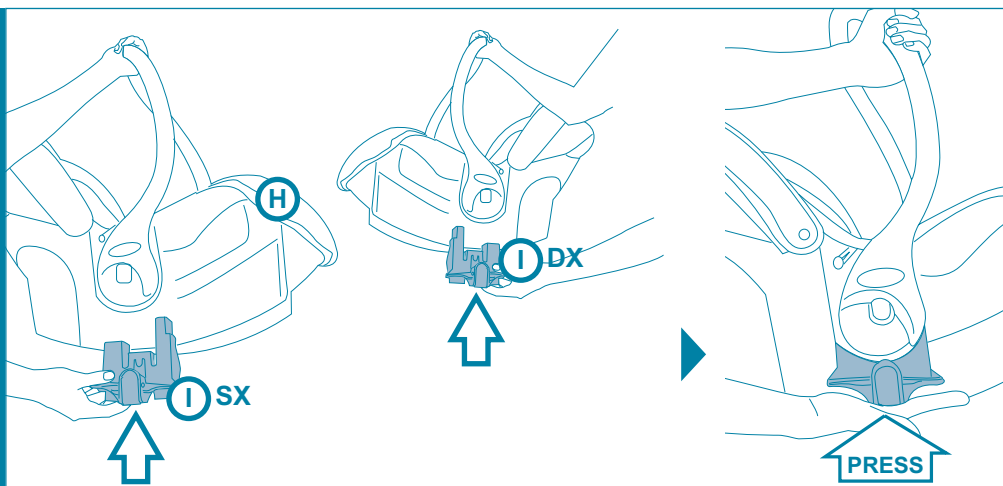

RIMOZIONE DEL SEGGIOLINO AUTO

- REMOVING THE CHILD SAFETY SEAT
- ABNEHMEN DES AUTOSITZES
- POUR RETIRER LE SIEGE AUTO
- DESMONTAJE DE LA SILLA DE AUTO
- REMOVER A CADEIRA-AUTO
- SNEMANJE AVTOSEDEŽA
- ZDEJMOWANIE FOTELIKA
- A BIZTONSÁGI GYEREKÜLÉS ELTÁVOLÍTÁSA
- SKIDANJE AUTO SJE-DALICE
- ДЕМОНТАЖ АВТОКРЕСЛА
- HURMANTARBORT BILBARNSTOLEN
- AUTOZITJE AFNEMEN
- ΑΦΑΙΡΕΣΗ ΤΟΥ ΚΑΘΙΣΜΑΤΟΣ ΑΥΤΟΚΙΝΗΤΟΥ
- MODUL DE INDEPARTARE A COSULUI AUTO

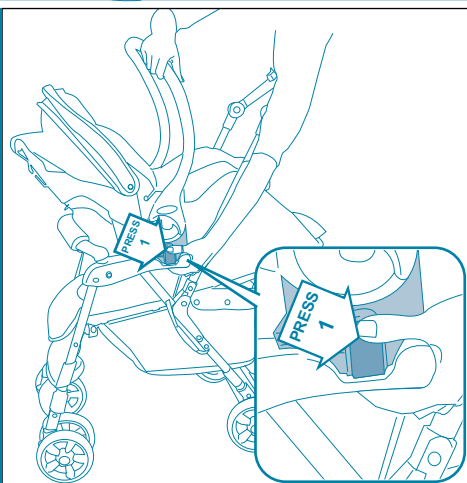

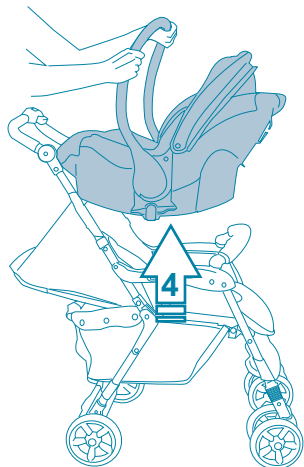
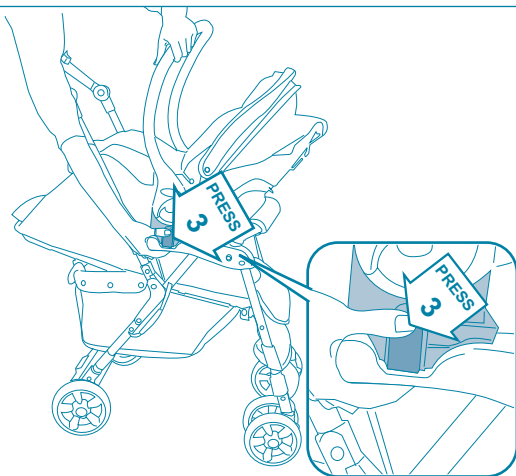
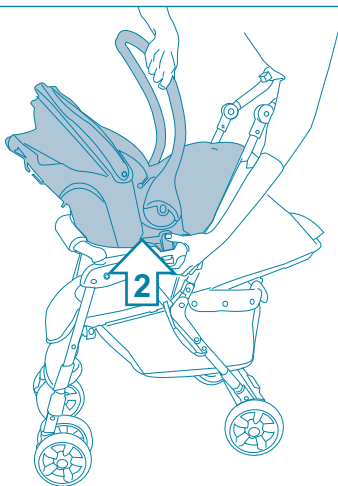

PARAPIOGGIA-COPRIGAMBE INVERNALE • RAINCOVER-WINTER FOOT-MUFF
 • REGENVERDECK-WINTER FUBSACK • HABILLAGE PLUIE-CHANCELIÈRE • PA-
 RAGUAS-SACO CUBRE PIÉS INVERNAL • CAPA DE CHUVA-COBRE-PÉS DE INVER-
 NO • PREVLEKA ZA DEŽ-ZIMSKA VREČA ZA NOGE • PRZECIWDESZCZOWA-ZI-
 MOWE OKRYCIE NA NOGI • ESŐVÉDŐ BORÍTÁS-LÁBZSÁK • KIŠNA NAVLAKA-
 ZIMSKANAVLAKA • ДОЖДЕВИК-ЗИМНЯЯ НАКИДКА ДЛЯ НОГ • REGNSKYDD-BEN-
 SKYDD FÖR VINTERN • REGENHOES-VOETENZAK • ΑΔΙΑΒΡΟΧΟ-ΠΟΔΟΣΑΚΟΣ
 ΓΙΑ ΤΟ ΧΕΙΜΩΝΑ • HUSA DE PLOAIE-HU-
 SA DE IARNA DE PICIOARE

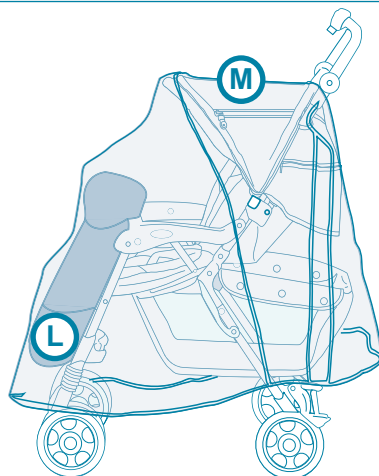

Gentile Cliente, la ringraziamo per aver scelto un prodotto Brevi.

Conforme alla norma: EN 1888 (Luglio 2003) EN 1888 / A1-A2-A3 (Dicembre 2005).

Assicurarsi che l'utilizzatore abbia una buona conoscenza del funzionamento del prodotto.

ATTENZIONE Per ogni funzione deve essere rispettato l'ambito di applicazione previsto:

- **Funzione passeggino: dai 6 mesi a 15 kg**

- **Funzione passeggino con seggiolino auto SMART (Disponibile solo per Art. 712): dalla nascita a 13 kg**

Per l'utilizzo del seggiolino auto nell'automobile fare riferimento alle istruzioni fornite con il seggiolino auto.

AVVERTENZA Questo passeggino non è adatto per bambini di età inferiore a 6 mesi.

AVVERTENZA Utilizzate sempre lo spartigambe e gli spillacci in combinazione con il cinturino girovita per assicurare il vostro bambino.

AVVERTENZA Può essere pericoloso lasciare il vostro bambino incustodito.

AVVERTENZA Prima dell'utilizzo, assicurarsi che tutti i dispositivi di bloccaggio siano correttamente installati.

AVVERTENZA Non appena il vostro bambino può stare seduto da solo è necessario assicurarlo con le cinture di sicurezza.

AVVERTENZA Per evitare rischi di caduta il bambino deve sempre essere mantenuto con le cinture nel seggiolino.

AVVERTENZA Eventuali pesi aggiunti o legati alla maniglia potrebbero mettere a rischio l'equilibrio e la stabilità del passeggino.

AVVERTENZA Questo prodotto non è indicato per correre o per skating.

AVVERTENZA! Per evitare rischi, allontanare il vostro bambino durante le operazioni di apertura e di chiusura di questo prodotto.

AVVERTENZA! Non lasciare che il vostro bambino giochi con questo prodotto.

PRECAUZIONI GENERALI

Si consiglia di allontanare i bambini durante le operazioni di regolazione. Prima dell'uso assicuratevi sempre che i dispositivi di sicurezza del passeggino o della seduta siano correttamente bloccati. Assicurarsi che cinghie, attacchi e cinture di sicurezza siano in perfette condizioni. Non effettuate le operazioni di chiusura e apertura del passeggino con il bambino a bordo. Non appendete al manico borse o pacchi che possano sbilanciare il passeggino. Utilizzate il dispositivo frenante ogni qualvolta si sosta. Non lasciate mai il passeggino su un piano inclinato, con dentro il bambino e con il freno azionato. Il freno non garantisce frenate ottimali su pendenze molto ripide. L'utilizzo delle cinture è importante per la sicurezza del vostro bambino. Nelle operazioni di regolazione e di chiusura del passeggino, assicuratevi sempre che le parti del corpo del bambino siano libere dalle parti mobili del telaio. Non usate il passeggino se un qualsiasi componente è stato perso o danneggiato. Non lasciate che altri bambini giochino incustoditi nelle vicinanze del passeggino. Se lasciate il passeggino esposto al sole per molto tempo, aspettate che si raffreddi prima di collocarvi il bambino. Non trasportare più di un bambino per volta. Portata massima cestello 2 kg.

CONSIGLI PER LA MANUTENZIONE

Consultate l'etichetta di composizione tessuto cucita sul prodotto per le istruzioni di lavaggio. Lubrificate in caso di necessità con olio secco al silicone. Pulite periodicamente le parti di plastica con un panno umido. Asciugate le parti in metallo per evitare la formazione di ruggine. Controllate regolarmente lo stato di usura delle ruote e tenetele pulite da polvere e sabbia. L'esposizione prolungata al sole può causare cambiamenti di colore nei materiali e tessuti. Evitate il contatto del passeggino con acqua salina; potrebbe causare la formazione di ruggine.

Attenzione. Per evitare pericolo di soffocamento, eliminare la protezione plastica prima di utilizzare questo articolo. Questa protezione deve essere distrutta o smaltita fuori dalla portata dei bambini.

ENGLISH

Dear Customer, thank you for choosing a Brevi product.

Conforms to safety standard: EN 1888 (July 2003) EN 1888 / A1-A2-A3 (December 2005).
Make sure that anyone using the product knows how it works.

ATTENTION For each function the following must be observed:

- Stroller: from 6 months to 15 kg

- Stroller with SMART car seat (Available only for Art. 712): from birth to 13 kg

For the use of the car seat in the car please refer to the instructions that comes with the car seat.

WARNING Never leave your child unattended in the stroller.

WARNING Before use, make sure that the safety devices on the stroller or seat are correctly locked.

WARNING As soon as your child can sit up by himself, you must secure him with the safety harness.

WARNING This stroller is not suitable for babies aged less than 6 months.

WARNING In order to prevent the child from falling down, always use the car seat safety harness.

WARNING Any extra weights or weights tied to the handle could put the balance and the stability of the products at risk.

WARNING Always use the crutch strap and shoulder straps together with the waist strap to secure your child.

WARNING This product is not suitable for use while running or skating.

Warning : To avoid injury ensure that your child is kept away when unfolding and folding this product.

Warning : Do not let your child play with this product.

GENERAL WARNINGS

It is advisable to keep the children far from the product during the operations of regulation. Before use, make sure that the safety devices on the stroller or seat are correctly locked. Make sure that straps, attachments and safety harnesses are in perfect conditions. Do not open or close the stroller while your child is in it. Do not hang heavy bags and packages on the handle. This might unbalance the stroller. Do not use or apply accessories, spare parts or components not supplied or approved by the manufacturer. Use the brakes whenever you stop. Never leave your child and the stroller on a slope and with the brake on. The brake cannot guarantee safety on very steep slopes. For your child's safety the use of the safety harness is very important. When opening and closing the stroller always make sure that the parts of your child's body are not in the way of moving parts on the frame. Do not use the stroller if some of its parts are broken or missing. Do not allow other children to play unattended near the stroller. The stroller will overheat if left in the sun; leave it to cool before putting the child into it. Never carry more than a child at a time. Maximum capacity of the hold-all basket 2 kg.

GENERAL MAINTENANCE ADVICE

Consult the fabric label sewn onto the product for washing instructions. If necessary lubricate with dry silicon oil. Clean the plastic parts periodically with a damp cloth. Dry the metal parts to prevent rust. Check the wear and tear of the wheels regularly and keep them free of dust and sand. Prolonged exposure to sunshine may cause changes in the colour of materials and fabrics. Do not allow the stroller to come into contact with salt water: this causes the formation of rust

Warning. To avoid suffocation risk, remove the plastic protection before using the product.
This plastic protection has to be thrown away in a waste disposal far from the child.

Verehrter Kunde, wir danken Ihnen, dass Sie ein Produkt BREVI gewählt haben.

Entspricht der Sicherheitsnorm: EN 1888 (Juli 2003) EN 1888 / A1-A2-A3 (Dezember 2005).
Stellen Sie sicher, dass der Benutzer mit der Funktionsweise des Produktes vertraut ist.

ACHTUNG Funktion ist der geeignete Anwendungsbereich zu wählen:

- **Funktion Buggy: von 6 Monaten bis zu 15 kg**

- **Funktion Buggy mit SMART Autositz (Verfügbar nur für Art. 712): von Geburt an bis zu 13 kg**

Für die Verwendung des Autositzes im Wagen bitte beziehen Sie sich auf die mit dem Autositz gelieferten Anweisungen.

WARNUNG Es kann gefährlich sein Ihr Kind unbeaufsichtigt im Kindersportwagen zu lassen.

WARNUNG Vergewissern Sie sich vor Gebrauch, dass alle Befestigungsmechanismen ordnungsgemäß verrastet und geschlossen sind.

WARNUNG Sobald Ihr Kind aus eigener Kraft sitzen kann ist es notwendig es mit dem Sicherheitsgurt zu sichern.

WARNUNG Dieser Kindersportwagen ist nicht für Babys geeignet die jünger als 6 Monate sind.

WARNUNG Um ein Herausfallen des Kindes zu verhindern, schnallen Sie es in der Schale stets an.

WARNUNG Das eventuelle Hinzufügen von Gewichten oder Befestigen von Gegenständen am Schieber könnte das Gleichgewicht und die Stabilität der Produkte beeinträchtigen.

WARNUNG Benützen Sie immer den Bein- und Schultergurt in Verbindung mit dem Hüftgurt um Ihr Kind zu sichern.

WARNUNG Diese Produkte sind nicht zum Rennen oder Skaten geeignet.

ANMERKUNG: um Risiko zu vermeiden, Kinder beim Öffnen und Schließen dieses Produktes fernhalten.

ANMERKUNG: lassen Sie das Kind mit diesem Produkt nicht spielen

ALLGEMEINE VORSICHT

Bei den Verstellungsaktionen des Artikels empfiehlt man, das Kind fernzuhalten. Vergewissern Sie sich vor Gebrauch, dass alle Befestigungsmechanismen ordnungsgemäß verrastet und geschlossen sind. Sie sie auf die Größe Ihres Kindes ein und stellen Sie sicher, dass die Gurte an den Schultern anliegen. Beim Öffnen oder Zusammenklappen des Kindersportwagens darf sich das Kind nicht darin befinden. Am Schieber dürfen keine Taschen oder andere Gegenstände befestigt werden, die den Kindersportwagen ausser dem Gleichgewicht bringen können. Benützen oder befestigen Sie kein Zubehör, Ersatzteile oder Teile die nicht vom Hersteller geliefert oder empfohlen sind. Betätigen Sie bei jedem Halt die Bremse. Lassen Sie den Kindersportwagen mit dem Kind niemals auf einer geneigten Ebene stehen wenn die Bremse nicht getätigt wurde. Bei steilen Gefällen garantiert die Bremsvorrichtung keine optimale Bremswirkung. Bei Regulieren oder Zusammenklappen des Kindersportwagens ist immer darauf zu achten, dass kein Körperteil des Kindes mit den beweglichen Teilen des Kinderwagengestelles in Berührung kommt. Der Kindersportwagen darf nicht mehr benützt werden, wenn Teile davon beschädigt sind oder fehlen. Sorgen Sie dafür, dass andere Kinder unbeaufsichtigt in der Nähe vom Kindersportwagen spielen. Sollte der Kindersportwagen für längere Zeit unter der Sonne gestanden haben, vergewissern Sie sich darüber, dass der aufgeheizte Kindersportwagen abgekühlt ist, bevor Sie das Kind in den Kinderwagen setzen. Betätigen Sie bei jedem Halt die Bremse. Befördern Sie in dem Kindersportwagen nicht mehr als ein Kind auf einmal. Das maximale Ladegewicht für den Korb beträgt 2 kg.

REINIGUNG UND WARTUNG

Zur Reinigung des Bezuges ist die Waschanleitung auf dem Etikett zu befolgen. Bei Bedarf bewegliche Teile mit Trocken-Silikonöl ölen. Kunststoffteile regelmässig mit einem feuchten Tuch reinigen. Nasse Metallteile abtrocknen, um Rostbildung vorzubeugen. Überprüfen Sie in regelmässigen Abständen den Zustand der Räder und säubern Sie sie, wenn diese staubig oder sandig sind. Starke Sonneneinstrahlung kann Farbveränderungen an Bezug bzw. Materialien verursachen. Vermeiden Sie den Kontakt des Kindersportwagens mit Salzwasser. Es könnte Rostbildung am Kindersportwagen verursachen.

Achtung. Um Erstickungsgefahr zu vermeiden, entfernen und entsorgen alle Plastikverpackungen ausser Reichweite von Kindern.

Verwenden Sie nur Ersatzteile oder Zubehörteile, die vom Hersteller anerkannt sind. Es könnte gefährlich sein, Zubehörteile zu benutzen, die nicht von Brevi anerkannt sind.

FRANÇAIS

Nous vous remercions de la confiance que vous nous accordez en préférant un produit Brevi.

SECURITE ET ENTRETIEN

Conforme aux exigences de sécurité

Conforme aux normes NF EN 1888 (juillet 2003) NF EN 1888/A1-A2-A3 (déc.2005); NFS 54 043 (2008) XPS 54040 - XPS 54046

ATTENTION Pour chacune de ces fonctions veuillez respecter les plages d'utilisation préconisées:

- En fonction poussette: à partir de 6 mois et jusqu'à 15 kg

- En fonction poussette + siège auto SMART: De la naissance jusqu'à 13 kg (adaptable uniquement sur Art. 712).

Utilisation du siège auto dans l'automobile : Se reporter à la notice du siège auto.

ENTRETIEN

Suivre les instructions de lavage sur l'étiquette d'entretien présente sur le produit. Maintenir toutes les parties métalliques bien sèches afin d'éviter la formation de rouille. Lubrifier régulièrement les parties mobiles avec de l'huile sèche ou un lubrifiant. Nettoyer les parties en plastique avec une éponge humide. Contrôler régulièrement l'état d'usure des roues et nettoyer le sable. Eviter une exposition directe et prolongée au soleil qui peut entraîner le changement de couleur des matériaux et des tissus. Entreposer votre véhicule dans un endroit sec et aéré afin d'éviter tout risque de moisissure. La capote et le couvre-pieds sont imperméables, toutefois, en temps de pluie l'eau peut pénétrer par les coutures, nous vous conseillons l'utilisation de l'habillage pluie intégral.

SECURITE

Le combiné GRILLO 2.0 DUO offre différentes fonctions : poussette seule ou poussette avec siège auto, pour chacune de ces fonctions veuillez respecter les notices d'emploi et plages d'utilisation préconisées.

ATTENTION : En version duo, seul le siège SMART Réf. 545 vendu avec le combiné duo peut être fixé sur la poussette.

S'assurer régulièrement que les sangles, attaches et ceintures de sécurité sont en parfait état de fonctionnement.

Il est recommandé d'éloigner les enfants pendant les opérations du réglage.

Toujours utiliser le harnais de sécurité, ou le dispositif prévu pour maintenir l'enfant, et l'ajuster à sa taille.

Ne pas charger le panier de plus de 2 kg.

Ne transporter qu'un enfant à la fois. Utiliser le dispositif de freinage à chaque arrêt.

L'habillage pluie doit être utilisé sous la surveillance d'un adulte. Il ne doit pas être utilisé sur une poussette n'ayant pas de capote ou de pare-soleil pour le recevoir. Ne jamais laisser l'enfant sous l'habillage en cas de temps ensoleillé pour cause de chaleur excessive.

Ne plus utiliser le véhicule si certaines pièces sont cassées ou manquantes. Ne pas utiliser d'autres pièces de rechange que celles recommandées par le fabricant.

En fonction poussette: à partir de 6 mois et jusqu'à 15 kg.

AVERTISSEMENT Ne pas utiliser ce siège pour des enfants de moins de 6 mois.

AVERTISSEMENT Ne jamais utiliser l'entrejambe sans la ceinture maintien.

En fonction poussette + siège auto SMART : De la naissance jusqu'à 13 kg.

AVERTISSEMENT Pour éviter tout risque de chute votre enfant doit toujours rester

F attaché dans son siège.

AVERTISSEMENT Il peut être dangereux de laisser votre enfant seul sans surveillance.

AVERTISSEMENT S'assurer que tous les dispositifs de verrouillage son correctement enclenchés avant utilisation.

AVERTISSEMENT Vérifier que les dispositifs de fixation du siège auto sont correctement enclenchés de chaque côté latéral avant utilisation.

AVERTISSEMENT Le fait d'accrocher au poussoir une charge influe sur la stabilité de la poussette.

AVERTISSEMENT Ne pas utiliser ce produit en faisant du jogging ou des promenades en rollers.

AVERTISSEMENT : Pour éviter les blessures, assurez-vous que votre enfant est tenu à l'écart lorsque vous pliez ou dépliez ce produit.

AVERTISSEMENT : Ne laissez pas votre enfant jouer avec ce produit.

Tenir les sacs plastique de l'emballage hors de portée des enfants en raison du risque d'étouffement.

Le fabricant pourra apporter à tout moment des modifications aux modèles décrits dans ce mode d'emploi.

E

ESPAÑOL

Estimado Cliente, gracias por escoger un producto Brevi.

Conforme a la norma: EN 1888 (Julio 2003) EN 1888 / A1-A2-A3 (Diciembre 2005).

Asegurarse que el utilizador conozca bien el funcionamiento del producto.

ATENCIÓN Para cada función se debe respetar el ámbito de aplicación previsto:

- **Función cochecito: de 6 meses a 15 kg**

- **Función cochecito con silla de auto SMART (Disponible solo para Art. 712): de recién nacido a 13 kg**

Por el empleo de la silla de auto en el automóvil hacer referencia a las instrucciones dotadas con la silla de auto.

ADVERTENCIA Puede ser peligroso dejar al niño sin vigilancia.

ADVERTENCIA Asegurarse de que todos los dispositivos de cierre están engranados antes del uso.

ADVERTENCIA Cuando el niño pueda ya sentarse sólo, es necesario asegurarlo con el cinturón de seguridad.

ADVERTENCIA Este asiento no es adecuado para niños menores de 6 meses.

ADVERTENCIA Para evitar riesgos de caídas el niño debe tener siempre los cinturones de la silla abrochados.

ADVERTENCIA Cualquier carga sujeta al manillar afecta a la estabilidad de la silla.

ADVERTENCIA No utilice nunca la tira entrepierna sin el cinturón abdominal.

ADVERTENCIA Este producto no es adecuado para correr o patinar.

¡ADVERTENCIA! Para evitar riesgos, alejar a vuestro niño durante las operaciones de abertura y cierre de este producto.

ADVERTENCIA: No dejar que el niño juegue con este producto.

PRECAUCIONES GENERALES

Se aconseja alejar a los niños durante las operaciones de regulación. Asegurarse que correas, acoplamientos y cinturones de seguridad estén en perfectas condiciones. No efectuar las operaciones de plegado y apertura de la silla con el niño a bordo. No colgar del manillar bolsas o paquetes que puedan balancear la silla. No dejar nunca la silla sobre planos inclinados, con el niño dentro, ni siquiera con el freno accionado. El freno no garantiza frenadas óptimas en pendientes muy rápidas. La utilización del cinturón es importante para la seguridad del niño. En las operaciones de regulación y de plegado de la silla, asegurarse siempre que las partes del cuerpo del niño estén libres de las partes móviles de la silla. No usar la silla si cualquiera de sus componentes se ha perdido o está dañado. No dejar que otros niños jueguen sin vigilancia cerca de la silla. Si la silla ha estado expuesta al sol durante mucho tiempo, esperar a que se refresque antes de colocar al niño dentro. La exposición prolongada al sol puede causar cambios de color en los materiales y en el tejido. Utilizar el dispositivo de freno siempre, cada vez que se suelta. No transportar a más de un niño a la vez. Capacidad máxima de la cesta porta-objetos 2 kg.

CONSEJOS PARA EL MANTENIMIENTO

Consultar la etiqueta de composición del tejido cosida sobre la tela para las instrucciones de lavado. Lubricar en caso de necesidad con aceite seco de silicona. Limpiar periódicamente la partes plásticas con un paño húmedo. Secar las partes metálicas para evitar formaciones de óxido. Controlar regularmente el estado de uso de las ruedas y tenerlas limpias de polvo y arena. Evitar el contacto de la silla con agua salina; puede causar formaciones de óxido

Atención. Para evitar riesgo de asfixia, quite la protección plástica antes de usar el producto. Esta protección plástica tiene que ser tirada en una recogida de basuras lejos del niño.

Usar sólo accesorios o recambios aconsejados por Brevi. El uso de accesorios no aprobados por Brevi podría ser peligroso.

PORTUGUÊS

Prezado Cliente, agradecemos por ter escolhido um produto Brevi.

Conforme a norma: EN 1888 (Julho 2003) EN 1888 /A1-A2-A3 (Dezembro 2005).
Assegure-se de que o utilizador conhece bem o funcionamento do produto.

ATENÇÃO Para cada função deve-se respeitar o âmbito de aplicação:

- Cadeira de Rua: dos 6 meses até aos 15 kg

- Cadeira de Rua com cadeira auto **SMART (Disponível só para Art. 712): do nascimento aos 13 kg**

Para o uso da cadeira auto no automóvel, por favor consulte as instruções que acompanham a cadeira auto.

ADVERTÊNCIA Nunca deixe a criança na cadeira sem vigilância.

ADVERTÊNCIA Antes de usar o artigo, certifique-se de que todos os dispositivos de boqueio estão correctamente instalados.

ADVERTÊNCIA Assim que a criança se consiga sentar sozinha, deve prendê-la com o cinto de segurança.

ADVERTÊNCIA Esta cadeira não é adequada para crianças com menos de 6 meses de idade.

ADVERTÊNCIA Para evitar possíveis quedas, use sempre os cintos de segurança.

ADVERTÊNCIA Qualquer peso extra ou esforços nos manípulos podem colocar a estabilidade e o equilíbrio do produto em risco.

ADVERTÊNCIA Use sempre os cintos laterais e os cintos dos ombros com a fivela central para segurar a criança.

ADVERTÊNCIA Este produto não é adequado para ser usado enquanto pratica corrida ou patinagem.

ATENÇÃO! Para evitar lesões, assegure-se de que a criança é mantida afastada durante a abertura e o fecho deste produto.

ATENÇÃO! Não deixe a criança brincar com este produto.

AVISOS GERAIS

É aconselhável retirar as crianças durante as operações da regulação. Não abrir nem fechar a cadeira com a criança lá sentada. Não pendurar sacos pesados ou embalagens nos manípulos. Isso pode desequilibrar a cadeira. Usar os travões sempre que esteja parado. Nunca deixe a criança e a cadeira numa rampa e travada. O travão pode não garantir total segurança em rampas muito acentuadas. Para segurança da criança é muito importante que ela use os cintos. Quando estiver a abrir ou a fechar a cadeira, verifique sempre que as partes do corpo do bebé se encontram afastadas das partes móveis do chassi. Não use a cadeira se tiver componentes partidos ou em falta. Não permita que outra criança brinque sem vigilância perto da alcofa ou cadeira. A cadeira aquecerá excessivamente se deixada ao sol; deixe-a arrefecer antes de colocar lá a criança. Usar os travões sempre que esteja parado. Não transportar mais do que uma criança de cada vez. Capacidade máxima do cesto 2 kg.

PRINCIPAIS CONSELHOS PARA MANUTENÇÃO

Consulte a etiqueta têxtil cosida no produto para instruções de lavagem. Se necessário lubrifique com óleo de silicone seco. Limpar periodicamente as partes plásticas com um pano húmido. Secar as partes metálicas para prevenir da ferrugem. Verifique a confecção e o desgaste das rodas regularmente e mantenha-as livre de poeiras e areia. Prolongada exposição ao sol pode causar alterações nas cores dos materiais e tecidos. Não deixe a cadeira ter contacto com água salgada: isso provoca a formação de ferrugem.

Atenção. Para evitar o risco de asfixia, eliminar a protecção plástica antes de utilizar este artigo. Esta protecção deve ser destruída ou mantida fora do alcance das crianças.

Não usar acessórios ou componentes que não os aprovados pela Brevi. O uso de acessórios não aprovados pela Brevi poderá ser perigoso.

Spoštovani kupec, zahvaljujemo se vam, da ste izbrali prav izdelek Brevi.

Izdelan je v skladu s standardom: EN 1888 (julij 2003) EN 1888/ A1-A2-A3 (december 2005).

Pred uporabo vozička uporabnika seznanite s pravilno uporabo le- tega.

OPOZORILO Pred uporabo upoštevajte:

- Voziček: od 6 mesecev do 15 kg

- Voziček z avtosedežem SMART (Na voljo le za izd.712): od rojstva do 13 kg

Ob namestitvi avtosedeža v avtomobilu prosimo upoštevajte navodila priložena avtosedežu.

OPOZORILO Nikoli ne puščajte otroka v vozičku samega brez nadzora.

OPOZORILO Pred vsako uporabo se prepričajte ali so se varovala na vozičku ali sedežu pravilno zaskočila.

OPOZORILO Ko otrok že sedi samostojno, ga morate vedno pripeti z vsemi vgrajenimi varnostnimi pasovi.

OPOZORILO Ta voziček ni primeren za otroke mlajše od 6 mesecev.

OPOZORILO V izogib padcem naj bo otrok vedno pripet z varnostnimi pasovi.

OPOZORILO Kakršnakoli dodatna obremenitev ročaja, lahko resno ogrozi ravnotežje in stabilnost vozička.

OPOZORILO Pred pričetkom vožnje otroka vedno pripnite z vsemi varnostnimi pasovi (čez ramena in pas ter sredinski del pasu med nogama).

OPOZORILO Izdelek ni primeren za tek ali rolanje.

OPOZORILO! Med jemanjem izdelka iz embalaže in med njegovim zlaganjem naj v bližini ne bo otrok. Na ta način boste preprečili morebitne poškodbe.

OPOZORILO! Otroku ne dovolite da se z izdelkom igra.

SPLOŠNA OPOZORILA

Priporočamo, da med uravnavanjem izdelka otroka odstranite. Pred vsako uporabo se prepričajte ali so se varovala na vozičku ali sedežu pravilno zaskočila. Vedno preverite, da so vsi deli vozička (vsi varnostni pasovi) nepoškodovani. Ne sestavljajte oz. zlagajte vozička medtem ko je otrok v njem. Nikoli dodatno ne obremenjujte ročaja z različnimi torbami ali vrečkami, saj lahko resno ogrozite stabilnost vozička. Nikoli ne uporabljajte oz. pritrjujte kakršnihkoli dodatkov ali nadomestnih delov, ki jih ne izdeluje ali ne priporoča proizvajalec. Med postanki vedno uporabljajte parkirno zavoro. Nikoli ne puščajte otroka in vozička brez nadzora na pobočju z vključeno zavoro. Zavora ne zagotavlja varnosti na strmih pobočjih. Otrok bo varen le, če bo vedno pripet z varnostnimi pasovi. Ko voziček sestavljate ali zlagate, vedno pazite, da otrok ni v neposredni bližini premikajočih se delov ogrodja vozička. Vozička ne uporabljajte v kolikor je kakšen del poškodovan ali manjka. Pazite, da se otroci ne bodo igrali brez nadzora v neposredni bližini vozička. V primeru, da bo otroški voziček dalj časa izpostavljen soncu, ga preden boste vanj posadili otroka dobro razhladite. Zaradi daljšega izpostavljanja vozička neposredni sončni svetlobi, lahko barve tkanine zbledijo. Med postankom vedno uporabljajte zavore. Voziček je namenjen le za vožnjo enega otroka. Največja dovoljena obremenitev nakupovalne košare je 2 kg.

SPLOŠNA NAVODILA ZA VZDRŽEVANJE

Navodila za vzdrževanje so razvidna na všivni etiketi. Po potrebi naoljite gibljive dela vozička s silikonskim oljem. Plastične dele vozička redno čistite z vlažno krpo. Vedno dobro osušite kovinske dele, s tem boste preprečili rjavenje. Redno preverjajte ali so kolesa dobro pritrjena in po potrebi očistite morebitne nanose prahu in peska. Pazite, da voziček ne pride v stik s slano vodo, saj lahko povzroči rjavenje.

Pozor. Še pred uporabo izdelka odstranite plastično ovojnjo embalažo in jo zavržite oz. Shranite nedosegljivo otrokom. Na ta način boste preprečili nevarnost davljenja oz. Zadušitve.

Uporabljajte le dodatke oz. nadomestne dele proizvajalca Brevi. Uporaba dodatkov, ki niso dobavljeni s strani proizvajalca Brevi, je lahko nevarna.

POLSKI

Szanowny kliencie, dziękujemy Ci za wybór produktu Brevi.

Zgodny ze standardami bezpieczeŃstwa: EN 1888 (lipiec 2003) EN 1888 / A1-A2-A3 (grudzieŃ 2005).

Upewnij się, że ktokolwiek kto używa wózka wie jak go obsługiwać.

WAZNE spacerówka, wózek głąboko-spacerowy oraz wózek z zamontowanym fotelikiem:

- **Spacerówka: od 6 miesiåca życia do 15 kg**

- **Wózek z fotelikiem SMART (Dostępane dla art. 712): od urodzenia do 13 kg**

Dla użycia fotelika samochodowego w samochodzie, proszę postępuj zgodnie z załączoną instrukcją.

UWAGA Nigdy nie pozostawiaj dziecka w wózku bez opieki.

UWAGA Przed użyciem, upewnij się, że wszystkie urzådzenia blokujåce oraz siedzisko s poprawnie zablokowane.

UWAGA Od momentu kiedy dziecko potrafi samodzielnie siadac zabezpieczaj je szelkami bezpieczeŃstwa.

UWAGA Ta spacerówka jest nie jest przeznaczona dla dzieci poniżej 6 miesiåca życia.

UWAGA Aby zapobiec wypadnięciu dziecka, zawsze używaj szelek bezpieczeŃstwa.

UWAGA Wszelkie dodatkowe obciżenie doczepione do rczki może doprowadzi do utraty stabilnoci produktu.

UWAGA Zawsze używaj paska krokowego razem z paskiem biodrowym aby zabezpieczy dziecko.

UWAGA Produkt nie jest przeznaczony do użycia podczas biegania lub jeżdżenia na rolkach.

Ostrzeżenie! Aby uniknć obrażeń, upewnij się, że Twoje dziecko jest zdala kiedy

produkt jest składany i rozkładany.**Ostrzeżenie! Nie pozwalaj dziecku bawić się tym produktem.****OGÓLNE OSTRZEŻENIA**

Konieczna jest wyciągnięcie dziecka podczas kontroli. Przed użyciem, upewnij się, że wszystkie urządzenia blokujące oraz siedzisko są poprawnie zablokowane. Upewnij się, że wszystkie paski, zaczepy i szelki bezpieczeństwa są w dobrej kondycji. Nie otwieraj lub nie składaj wózka jeżeli znajduje się w nim dziecko. Nie podwieszaj ciężkich toreb i pakunków do rączki. Może to wpłynąć na utratę stabilności wózka. Nie używaj dodatkowych akcesoriów, części zamiennych lub części nie zatwierdzonych przez producenta wózka. Używaj hamulca za każdym razem gdy się zatrzymujesz. Nigdy nie pozostawiaj dziecka w wózku oraz wózka na zboczu nawet z załączonym hamulcem. Hamulec nie może zagwarantować bezpieczeństwa na stromych zboczach. Dla bezpieczeństwa Twojego dziecka zawsze zakładaj pasy bezpieczeństwa. Podczas składania i rozkładania wózka upewnij się że dziecko nie ma w pobliżu ponieważ może to spowodować przytłuszczenie niektórych części ciała. Nie pozwól innym dzieciom na zabawę w pobliżu wózka. Wózek się nagrzej jeżeli zostanie pozostawiony na słońcu, pozostaw go do schłodzenia zanim ułożysz w nim dziecko. Używaj hamulca za każdym razem gdy się zatrzymujesz. Nigdy nie przewoź w wózku więcej niż jednego dziecka. Maksymalna pojemność koszyka na zakupy 2 kg.

PODSTAWOWE ZALECENIA UTRZYMANIA

Zawsze odwołuj się do metki naszytej na materiale w przypadku prania. Jeżeli isteniej taka potrzeba smaruj suchym olejem silikonowym. Czyszc plastikowe elementy okresowo przy użyciu wilgotnej szmatki. Osuszaj metalowe elementy aby zapobiec pojawieniu się rdzy. Regularnie sprawdzaj zużycie kół i utrzymuj je w czystości z dala od kurzu i piasku. Wydłużone pozostawienie na słońcu może spowodować odbarwienia na materiale lub na częściach plastikowych. Nie dopuść aby wózek miał styczność ze słoną wodą; może to spowodować pojawienie się rdzy.

Ważne. Aby uniknąć ryzyka uduszenia, zdejmij plastikową osłonę przed użyciem produktu. Plastikowe pokrycie powinno zostać wyrzucone do kontenera z dala od dzieci.

Nie stosować akcesoriów lub części zamiennych innych jak te zatwierdzone przez Brevi. Użycie akcesoriów nie zatwierdzonych przez Brevi może być niebezpieczne w skutkach.

MAGYAR

Tisztelt vásárló! Köszönjük, hogy Brevi terméket választott.

Megfelel a biztonsági előírásoknak: EN 1888 (2003. július) EN 1888 / A1-A2-A3 (2005. december).

Bizonyosodjon meg róla, hogy a babakocsi valamennyi használatja ismeri a használat módját.

FIGYELEM Az egyes használati módok esetében az alábbiakat vegye figyelembe:

- Babakocsi: 6 hónapos kortól 15 kg-os súlyig

- Babakocsi SMART autósüléssel (elérhető csak a 712 gyári kódú termékhez): születéstől 13 kg-os súlyig

A biztonsági gyermekülés gépkocsiban való használatáról kérem olvassa el a gyermeküléshez mellékelt használati útmutatót.

FIGYELMEZTETÉS Soha ne hagyja gyermekét felügyelet nélkül a babakocsiban.

FIGYELMEZTETÉS Használat előtt bizonyosodjon meg róla, hogy minden megfelelően van beállítva és összeszerelve.

FIGYELMEZTETÉS Amint gyermeke képes egyedül felülni, használni kell a biztonsági övet.

FIGYELMEZTETÉS A babakocsi nem alkalmas 6 hónapnál fiatalabb babák számára.

FIGYELMEZTETÉS Mindig használja az autósülés biztonsági övét, nehogy a gyermek kiessen.

FIGYELMEZTETÉS Bármilyen plusz súly, vagy a tolókarra rögzített súly veszél-

zytetheti a babakocsi stabilitását.

FIGYELMEZTETÉS Gyermeke biztonsága érdekében az övet és a vállszíjat mindig a derékszíjjal együtt használja.

FIGYELMEZTETÉS A termék nem használható futás vagy görkorcsolyázás közben.

FIGYELMEZTETÉS! A sérülések elkerülése érdekében tartsa távol gyermekét, amikor összecsukja vagy szétnyitja a terméket.

FIGYELMEZTETÉS! Ne engedje gyermekének, hogy játéknak használja a terméket !

ÁLTALÁNOS FIGYELMEZTETÉSEK

Tanácsos kivenni a gyermeket ameddig a terméket beállítják, összeszerelik. Használat előtt győződjön meg róla, hogy a babakocsi vagy gyermekülés biztonsági kiegészítői megfelelően be vannak-e kapcsolva. Ne nyissa ki vagy csukja össze a babakocsit, amikor a gyermek benne ül. Egyszerre csak egy gyermek szállítható a babakocsiban. Ne akasszon nehéz táskákat vagy szatyrokat a fogantyúra, mert azzal megbonthatja a babakocsi egyensúlyát. Mindig használja a féket, ha megáll a babakocsival. A fogantyúra erősített súlyok rontják a babakocsi egyensúlyát és stabilitását. Csak a gyártó által jóváhagyott babakocsi-kiegészítőket, alkatrészeket és tartalék alkatrészeket használja. Ne hagyja a babakocsiban ülő gyermeket lejtőn a fék használata nélkül. A fék nem jelent teljes biztonságot a nagyon meredek lejtők esetében. A gyermek biztonsága érdekében nagyon fontos a biztonsági övek használata. A babakocsi nyitása és összecsukása során győződjön meg róla, hogy a gyermek testrészei nincsenek a víz mozgó alkatrészeinek útjában. Figyelem: ne használja a babakocsit, ha valamelyik alkatrésze megsérült vagy elveszett. Ne hagyja gyermekét felügyelet nélkül a babakocsi közelében. A babakocsi nagyon felmelegszik a napon. Mielőtt beleültetné a gyermeket, várja meg, hogy kihűljön. Mindig használja a féket, ha megáll a babakocsival. Egyszerre csak egy gyermek szállítható a babakocsiban. A táska maximális terhelhetősége 2 kg.

ÁLTALÁNOS KARBANTARTÁS

Mosás előtt ismerkedjen meg a termék textíliájába varrt instrukciókkal. Szükség esetén száraz szilikonolajjal kenheti a babakocsit. A műanyag részeket időnként törölje át nedves ronggyal. A fém alkatrészeket tartsa szárazon a rozsdásodás megelőzése érdekében. Rendszeresen ellenőrizze a kerekek épségét, és tartsa őket por- és homokmentesen. A hosszan tartó, erős napfény hatására a babakocsi és a textil-alkatrészek színe megváltozhat. Övja a babakocsit a sós víztől, mivel az rozsdásodást okozhat.

Figyelem. A fulladásveszély elkerülése érdekében távolítsa el a műanyag csomagolást mielőtt használná a terméket. Ezután dobja ki, a gyermektől távoli hulladék tárolóba.

A termékhez csak a Brevi által jóváhagyott tartozékokat használjon. A Brevi által nem jóváhagyott tartozékok használata veszélyes lehet.

HRVATSKI

Poštovani korisniče, zahvaljujemo što se odabrali Brevi proizvod.

Proizvod je izrađen u skladu sa sigurnosnim standardom: EN 1888 (srpanj 2003) EN 1888 / A1-A2-A3 (prosinac 2005).
Osigurati da korisnik dobro pozna je funkcijoniranje proizvoda.

UPOZORENJE Za svaku opciju moraju biti poštivane sigurnosne mjere:

- **Opcija kolica: od 6 mjeseci dijete do 15 kg**

- **Opcija kolica sa autosjedalicom SMART (Dostupno samo za Art.712): od rođenja dijete do 13 kg**

Za upotrebu autosjedalice u vozilu molimo Vas da pogledate upute koje ste dobili sa autosjedalicom.

UPOZORENJE Nikada ne ostavljajte dijete bez nadzora u kolicima.

UPOZORENJE Prije svake upotrebe provjerite da li su blokirati mehanizmi u pravilnom položaju.

UPOZORENJE Čim je Vaše dijete sposobno samo sjediti u uspravnom položaju, morate ga vezati sigurnosnim pojasevima.

UPOZORENJE Kolica se ne preporučaju za djecu mlađu od 6 mjeseci.

UPOZORENJE Kako bi izbjegli pad djeteta obavezno koristiti sigurnosne pojaseve.

UPOZORENJE Bilo kakav dodatni teret obješen na ručku ili ručke može poremetiti balans i stabilnost proizvoda.

UPOZORENJE Uvijek upotrebljavajte zajedno sigurnosno remenje od prepona, ramena i pojasa kako bi Vaše dijete bilo sigurno.

UPOZORENJE Ovaj proizvod nije namjenjen za trčanje ili koturanje.

UPOZORENJE! Kako bi izbjegli ozljede djeteta, pobrinite se da je dijete udaljeno od proizvoda kada ga rasklapate ili sklapate.

UPOZORENJE! Ne dozvolite da se dijete igra sa proizvodom.

OPĆA UPOZORENJA

Obavezno izvaditi dijete prilikom izvođenja operacija sklapanja proizvoda. Osigurati da pojaseve, zakačke i sigurnosne pojaseve budu ispravne. Nikada ne otvarajte ili zatvarajte kolica kada je dijete u njima. Ne vješajte teške torbe ili vrećice za ručke kolica. Dodatan teret može poremetiti balans kolica i dovesti u opasnost Vaše dijete. Ne upotrebljavajte dodatni pribor, rezervne dijelove i druge komponente koje nisu odobrene ili kupljene od strane proizvođača. Upotrebljavajte kočnice uvijek kada stanete. Nikada ne ostavljajte dijete samo u kolicima na nizbrdicama i kada su zakočena. Kočnice ne garantiraju sigurnost na vrlo strmim nizbrdicama. Za sigurnost Vašeg djeteta je vrlo bitno da je uvijek vezano sa sigurnosnim pojasevima. Kada otvarate ili zatvarate kolica uvijek provjerite da tijelo Vašeg djeteta nesmeta pokretnim dijelovima okvira kolica. Ne upotrebljavajte kolica ukoliko je bilo koji njihov dio oštećen ili nedostaje. Kolica će se pregrijati ukoliko budu izložena direktonoj sunčevoj svjetlosti; ostavite ih da se ohlade prije nego stavite dijete u njih. Koristiti kočnicu pri svakom zaustavljanju. Ne koristite kolica za prijevoz više od jednog djeteta u isto vrijeme. Maksimalna težina kojom se smije opteretiti košara za stvari (shopping košara) je 2 kg.

OPĆI SAVJETI ZA ODRŽAVANJE

Provjerite ušivnu etiketu za održavanje. Ukoliko je potrebno podmažite ih suhim silikonskim uljem. Povremeno očistite plastične dijelove sa vlažnom krpom. Posušite metalne dijelova kako bi spriječili nastajanje hrđe. Redovito provjeravajte istrošenost kotača te ih uvijek očistite od prašine i pijeska. Ne dozvolite da kolica dođu u dodir sa slanom vodom; može izazvati stvaranje hrđe. Učestalo izlaganje suncu može izazvati promjene na boji materijla

Pažnja. Plastične vrećice držite van dosega djeteta kako bi izbjegli mogućnost gušenja. Uvijek odstranite sve dijelova ambalaže van dosega djeteta zbog opasnosti od ozljeđivanja.

Ne koristite dodatni pribor i rezervne dijelove osim onih koje preporuča proizvođač Brevi. Korištenje dodatnog pribora koje Brevi nije odobrio može biti opasno.

РУССКИЙ

Уважаемый Клиент! Благодарим Вас за то, что Вы выбрали продукцию фирмы Brevi.

Соответствует нормам: EN 1888 (Июль 2003) EN 1888/A1-A2-A3 (Декабрь 2005).

Удостоверьтесь в том, что все, кто использует данное изделие, знают, как оно работает.

ВНИМАНИЕ Для каждой функции должны соблюдаться следующие требования:

- Прогулочная коляска: от 6 месяцев до 15 кг

- Коляска с автокреслом SMART (В наличии исключительно для арт. 712): от рождения до 13 кг

Для использования автокресла в автомобиле консультироваться с инструкциями предоставляемыми с автокреслом.

ВАЖНО Никогда не оставляйте ребенка в коляске со снятым рычагом тормоза.

ВАЖНО Перед использованием, удостоверьтесь что все защитные механизмы блокированы.

ВАЖНО Как только ребенок научится сидеть самостоятельно, необходимо использовать ремни безопасности.

ВАЖНО Никогда не оставляйте ребенка в коляске без присмотра.

ВАЖНО Во избежание падения ребенка вниз, всегда используйте ремни безопасности автокресла.

ВАЖНО Будьте внимательны, что любой дополнительный вес может нарушить равновесие коляски.

ВАЖНО Для максимальной безопасности настоятельно рекомендуется использовать разделитель для ног и лямки для плеч в сочетании с ремнем на талию.

ВАЖНО Когда везете ребенка в коляске, не бегайте и не пользуйтесь роликовыми коньками.

ВНИМАНИЕ! Во избежание рисков, отдалить ребенка во время раскладывания и складывания изделия.

ВНИМАНИЕ! Не позволяйте ребенку играть с изделием.

ОСНОВНЫЕ МЕРЫ БЕЗОПАСНОСТИ

Во время операции регулировки рекомендуется держать детей на расстоянии. Удостоверьтесь в том, чтобы ремни, соединения и ремни безопасности были в отличном состоянии. Нельзя раскладывать или складывать коляску, когда в ней находится ребенок. Не вешайте на ручки коляски тяжелые сумки, так как коляска может перевернуться. Не используйте аксессуары для коляски, компоненты или запасные части, не рекомендованные производителем. Тормоз не гарантирует безопасность на крутой наклонной поверхности. Нельзя пользоваться коляской, если какая-либо из ее частей сломана или потеряна. Не позволяйте ребенку играть рядом с коляской. Коляска может нагреться, если ее держать долгое время на солнце, поэтому необходимо охладить ее, прежде чем сажать в нее ребенка. При длительном нахождении коляски на солнце цвет ткани может поблекнуть. Никогда не перевозите более чем одного ребенка одновременно. Всегда используйте тормоза во время остановок. Максимальная вместимость барабана 2 кг.

ОСНОВНЫЕ РЕКОМЕНДАЦИИ ПО УХОДУ ЗА КОЛЯСКОЙ

Для стирки чехлов следуйте инструкциям на этикетке. При необходимости можно смазать механические части коляски силиконовым маслом. Периодически необходимо протирать пластиковые части коляски влажной тряпкой. Вытирайте металлические части коляски для предохранения их от ржавчины. Колеса коляски всегда должны быть чистыми, предотвращайте попадание грязи и песка. Предотвращайте попадание соленой воды на коляску, во избежание образования ржавчины.

Внимание. Во избежание возможности удушья, удалить защитный пластик перед использованием данного артикля. Пластик должен быть уничтожен или переработан за пределами доступности ребенка.

Используйте исключительно аксессуары и запчасти рекомендуемые фабрикой. Использование аксессуаров не одобренных фабрикой Brevi может быть опасно.

SVENSKA

Tack för att du valt Brevi.

Följer säkerhets standard: EN 1888 (Juli 2003) EN 1888 / A1-A2-A3 (December 2005).

Försäkra er om att vagnens användare vet hur den fungerar.

WARNING Alla funktioner måste anpassas efter dess ursprungliga ändamål:

- Sittvagns funktion: från 6 månader upp till 15 kg

- Funktion med bilarnstolen SMART (Endast tillgänglig för Art. 712): från födseln upp till 13 kg

För användning av bilarnstolen i bilen se instruktionsboken som medföljer bilarnstolen.

WARNING Lämna aldrig barnet utan uppsyn i vagnen.

WARNING Se till att alla blockeringsanordningar är korrekt installerade innan användning.

WARNING När barnet är stort nog att sitta upp själv är säkerhetsbältet nödvändigt.

WARNING Barnvagnen är ej anpassad för barn under 6 månaders ålder.

WARNING För att inte riskera att barnet ramlar ur är det viktigt att säkerhetsbältena alltid är ordentligt fastspända.

WARNING Extra tyngder eller tyngder fastsatta på styret kan riskera vagnens stabilitet och balans.

WARNING Använd alltid grenbandet och axelbanden tillsammans med midjebältet när du spänner fast barnet.

WARNING Vagnen är ej anpassad för jogging eller skating.

WARNING: för att undvika risk för skador försäkra dig om att barnet inte befinner sig i närheten av produkten när den fälls upp eller fälls ihop.

WARNING: Låt inte ditt barn leka med denna produkt.

GENERELLA VARNINGAR

Vi rekommenderar att du håller barnen långt från produkten medans regleringar utförs. Innan användning försäkra dig om att säkerhetsfästena på vagnen och sätet är ordentligt blockerade. Försäkra dig om att säkerhetsbälten och spännen är i perfekt skick. Vagnen får inte öppnas eller fällas ihop med barnet i. Häng inga tunga föremål så som till exempel väskor eller kassar på styret. Detta kan skapa obalans och göra vagnen instabil. Lägg inte till och använd inte några accessoarer, reservdelar eller andra komponenter som inte producerats eller auktoriserats av tillverkaren. Använd alltid bromsen när du stannar. Lämna aldrig ditt barn i vagnen i en sluttning med bromsen i. Bromsen garanterar inte säkerheten i branta backar. Observera att säkerhetsbältena är mycket viktiga för barnets säkerhet. När du öppnar eller fäller ihop vagnen se till att inga av barnets kroppsdelar befinner sig i närheten så de riskerar att komma i klämm. Använd inte vagnen om någon del saknas eller är trasig. Låt inga andra barn leka obevakade i närheten av vagnen. Denna produkt är inte anpassad för rullskridskoåkning eller skateboardåkning. En förlängd exponering i solljus kan orsaka förändringar i färgen på tyger och andra material. Lägg alltid i bromsen när du stannar. Transportera inte mer än ett barn åt gången. Max vikt för varukorgen 2 kg.

GENERELLA SKÖTSELRÅD

Följ tvättråden på den fastsydda etiketten. Vid behov, smörj med silikonolja. Rengör plastdelarna regelbundet med en fuktig trasa. Torka metalldelarna torra för att undvika rost. Kontrollera regelbundet slitaget på hjulen och håll dem fria från sand och grus. Låt inte vagnen komma i kontakt med saltvatten: detta kan göra att den rostar. Vagnen blir överhettad om den lämnas en längre stund i solen, låt den svalna innan du sätter i barnet.

Varning. För att undvika risk för kvävning ta bort plastskyddet innan användning. Släng plastskyddet i avfallshantering utom barnets räckhåll.

Använd endast tillbehör och reservdelar som rekommenderats av företaget Brevi. Användning av andra tillbehör eller reservdelar än de rekommenderade av Brevi kan vara farligt.

NEDERLANDS

Geachte klant, wij danken U voor Uw keuze van een produkt van het merk Brevi.

Ooreenkomstig de voorschriften : EN 1888 (juli 2003) EN 1888 / A1-A2-A3 (december 2005).
Verzeker u ervan dat de gebruiker de werking van het product goed kent.

LET OP Bij iedere functie moet de voorziene toepassing in acht worden genomen:

- **Wandelwagenfunctie: van 6 tot 15 kg**

- **Wandelwagenfunctie met SMART (Enkel verkrijgbaar voor Art. 712) autostoeltje: vanaf de geboorte tot 13 kg**

WAARSCHUWING Het kan gevaarlijk zijn uw kind zonder toezicht te laten.

WAARSCHUWING Voor het gebruik verzekert u zich ervan dat alle vergrendelmechanismen correct zijn geïnstalleerd.

WAARSCHUWING Zodra uw kind alleen kan zitten, moet het met veiligheidsgordels worden vastgezet.

WAARSCHUWING Deze wandelwagen is niet geschikt voor kinderen die jonger zijn dan 6 maanden.

WAARSCHUWING Om vallen te voorkomen, moet het kind altijd met de gordels van het stoeltje worden vastgezet.

WAARSCHUWING Eventuele gewichten, die aan de handgreep hangen of eraan zijn vastgebonden, kunnen het evenwicht en de stabiliteit van de wandelwagen in gevaar brengen.

WAARSCHUWING Gebruik altijd het tussenbeenstuk en de schoudergordels in combinatie met de buikgordel om uw kind vast te zetten.

WAARSCHUWING Dit product is niet geschikt om mee te joggen of te skeeleren.

WAARSCHUWING! Om kwetsuren te vermijden gelieve uw kind op afstand te houden bij het ontplooiën en toeplooiën van het produkt.

WAARSCHUWING! Laat uw kind nooit met dit produkt spelen.

ALGEMENE WAARSCHUWING

Het is aan te bevelen de kinderen te verwijderen bij het wijzigen van de instelling van het produkt. Verzeker u er voor het gebruik altijd van dat de veiligheidsmechanismen van de wandelwagen en van de zitting goed zijn vergrendeld. Verzeker u ervan dat de gordels, de koppelingen en de veiligheidsgordels zich in perfecte staat bevinden. Sluit en open de wandelwagen niet, terwijl het kind erin zit. Hang geen tassen of pakjes aan de handgreep, omdat ze de wandelwagen uit zijn evenwicht kunnen brengen. Gebruik of breng geen niet door de fabrikant geleverde of goedgekeurde accessoires, reserveonderdelen of onderdelen aan de wandelwagen aan. Gebruik de rem iedere keer dat u stopt. Laat de wandelwagen nooit met het kind erin op een helling staan, ook al staat hij op de rem. De rem garandeert niet dat er op erg steile hellingen optimaal wordt geremd. Het gebruik van de veiligheidsgordels is belangrijk voor de veiligheid van uw kind. Verzeker u er bij het afstellen en sluiten van de wandelwagen altijd van, dat het lichaam van het kind niet in aanraking komt met de bewegende delen van het frame. Gebruik de wandelwagen niet als welk onderdeel dan ook is kwijtgeraakt of is beschadigd. Laat andere kinderen niet zonder toezicht in de buurt van de wandelwagen spelen. Als u de wandelwagen gedurende lange tijd in de zon laat staan, wacht dan tot hij afgekoeld is, voordat u het kind erin zet. Gebruik de rem iedere keer dat u stopt. Vervoer niet meer dan één kind tegelijk. Maximaal gewicht voor het boodschappenmandje is 2 kg.

ONDERHOUDSTIPS

Raadpleeg het samenstellingsetiket, dat op het produkt is genaaid, voor de wasinstructies. Indien nodig met droge siliconenolie smeren. Reinig de kunststof delen regelmatig met een vochtige doek. Droog de metalen delen af, om roestvorming te voorkomen. Controleer regelmatig de slijtagestaat van de wielen en houd ze vrij van stof en zand. Voorkom dat de wandelwagen in aanraking komt met zout water. Het kan roestvorming veroorzaken. Door lang in de zon te staan, kunnen de materialen en stoffen van kleur veranderen.

Let op. Voor verstikking te vermijden, verwijder de plastic verpakking alvorens het produkt te gebruiken. Deze verpakking dient vernietigd te worden.

Gebruik alleen door Brevi aanbevolen accessoires of reserveonderdelen. Het kan gevaarlijk zijn om niet door Brevi goedgekeurde accessoires te gebruiken.

ΕΛΛΗΝΙΚΑ

GR

Αξίοτιμε πελάτη, σας ευχαριστούμε που επιλέξατε ένα προϊόν Brevi.

Είναι σύμφωνο στον κανόνα ασφάλειας: EN 1888 (Ιούλιος 2003) EN 1888 / A1-A2-A3 (Δεκέμβριος 2005).

Να βεβαιώνεστε ότι ο χρήστης γνωρίζει καλά τη λειτουργία του προϊόντος.

ΠΡΟΣΟΧΗ Για κάθε λειτουργία πρέπει να σεβαστείτε το προκαθορισμένο περιβάλλον εφαρμογής:

- **Λειτουργία καρτσάκι: από τους 6 μήνες μέχρι 15 kg**

- **Λειτουργία καρτσάκι με κάθισμα αυτοκινήτου SMART (Διαθεσιμο μόνο για τον κωδικό 712): από τη γέννηση μέχρι 13 kg**

ΕΛΛ.:Για τη χρήση του καθίσματος αυτοκινήτου παρακαλούμε να ακολουθείτε τις οδηγίες που συνοδεύουν το καθίσμα

ΠΡΟΣΟΧΗ Μπορεί να είναι επικίνδυνο να αφήνετε το παιδί σας αφύλακτο.

ΠΡΟΣΟΧΗ Πριν από τη χρήση, να σιγουρευθείτε ότι όλες οι συσκευές μπλοκαρίσματος είναι σωστά εγκαταστημένες

ΠΡΟΣΟΧΗ Μόλις το παιδί σας μπορεί να καθίσει μόνο του είναι απαραίτητο να το ασφαλίσετε με τις ζώνες ασφαλείας.

ΠΡΟΣΟΧΗ Αυτό το παιδικό καρτσάκι δεν είναι κατάλληλο για μωρά ηλικίας λιγότερο από 6 μήνες.

ΠΡΟΣΟΧΗ Για να αποφεύγετε κινδύνους πτώσης, το παιδί πρέπει να είναι πάντα δεμένο με τις ζώνες στο παιδικό καρτσάκι.

ΠΡΟΣΟΧΗ Τα ενδεχόμενα προστιθέμενα ή δεμένα βάρη στη λαβή θα μπορούσαν να βάλουν σε κίνδυνο την ισορροπία και τη σταθερότητα του παιδικού καρτσοιού.

ΠΡΟΣΟΧΗ Να χρησιμοποιείτε πάντα το διαχωριστικό των ποδιών και τα λουριά σε συνδυασμό με το λουρί μέσης προκειμένου να ασφαλίσετε το παιδί σας.

ΠΡΟΣΟΧΗ Αυτό το προϊόν δεν είναι κατάλληλο για τη χρήση τρέχοντας ή κάνοντας πατινάζ.

ΠΡΟΕΙΔΟΠΟΙΗΣΗ Για την αποφυγή ατυχήματος βεβαιωθείτε ότι το παιδί σας είναι μακριά όταν ανοίγετε ή κλείνετε το καρτσάκι.

ΠΡΟΕΙΔΟΠΟΙΗΣΗ Μην αφήνετε το παιδί να παίζει με το προϊόν.

ΓΕΝΙΚΕΣ ΠΡΟΕΙΔΟΠΟΙΗΣΕΙΣ

Συνιστάται να απομακρύνετε το παιδί όταν κανετε λειτουργίες ρυθμίσης στο καρτσάκι(ανοίγμα/κλείσιμο/προσαρμογή βρεφικού καθίσματος κ.λ.π.) Πρωτώς χρησιμοποιήστε το παιδικό καρτσάκι να βεβαιώνεστε πάντα ότι τα συστήματα ασφαλείας του ή του καθίσματος είναι σωστά μπλοκαρισμένα. Να βεβαιώνεστε ότι τα λουριά, οι συνδέσεις και οι ζώνες ασφαλείας βρίσκονται σε άριστη κατάσταση. Να μην εκτελείτε τις διαδικασίες ανοίγματος και δίπλωσης του παιδικού καρτσοιού, με το μωρό επάνω. Να μη μεταφέρετε περισσότερο από ένα παιδί. Να μην κρεμάτε στη λαβή τσάντες ή πακέτα τα οποία θα μπορούσαν να γείρουν από τη μια πλευρά το παιδικό καρτσάκι. Να μη χρησιμοποιείτε ή να εφαρμόζετε στο παιδικό καρτσάκι εξαρτήματα, ανταλλακτικά και κομμάτια που δεν είναι εφοδιασμένα από τον κατασκευαστή. Να χρησιμοποιείτε το σύστημα φρεναρίσματος κάθε φορά που σταματάτε. Να μην αφήνετε ποτέ το παιδικό καρτσάκι σε ένα κεκλιμένο επίπεδο, με το μωρό στο εσωτερικό του και ενεργοποιημένο το φρένο. Το φρένο δεν εγγυείται άριστα φρεναρίσματα όταν βρίσκεστε σε δρόμους με πολύ απότομες κλίσεις. Η χρήση των ζωνών είναι σημαντική για την ασφάλεια του παιδιού σας. Κατά τις διαδικασίες της ρύθμισης και του διπλώματος του παιδικού καρτσοιού, να βεβαιώνεστε πάντα ότι δε βρίσκονται σε επαφή τα μέρη του σώματος του παιδιού με τα κινούμενα μέρη του βασικού πλαισίου. Να μη χρησιμοποιείτε το παιδικό καρτσάκι εάν έχει χαθεί ή καταστραφεί ένα οποιοδήποτε κομμάτι. Να μην αφήνετε να παίζουν αφύλακτα άλλα μικρά παιδιά δίπλα στο παιδικό καρτσάκι. Εάν αφήνετε εκτεθειμένο στον ήλιο για πολύ χρόνο το παιδικό καρτσάκι, να περιμένετε πρώτα να κρυώσει πρώτώς τοποθετήσετε το μωρό. Να χρησιμοποιείτε το σύστημα φρεναρίσματος κάθε φορά που σταματάτε. Να μη μεταφέρετε περισσότερα από ένα παιδί κάθε φορά. Μεγιστο βάρος που αντεχει το καλάθι 2 κιλά.

ΣΥΜΒΟΥΛΕΣ ΓΙΑ ΤΗ ΣΥΝΤΗΡΗΣΗ

Συμβουλευθείτε την ετικέτα με τη σύνθεση του υφάσματος που είναι ραμμένη στο προϊόν με τις οδηγίες πλυσίματος. Να λαδώνετε σε περίπτωση ανάγκης με ζήρο λάδι σε σιλικόνη. Να καθαρίζετε περιοδικά τα πλαστικά μέρη με ένα υγρό πανί. Να στεγνώνετε τα μεταλλικά μέρη προκειμένου να αποφεύγετε ο σχηματισμός σκουριάς. Να ελέγχετε τακτικά το στάδιο φθοράς των ροδών και να τις κρατάτε καθαρές από τη σκόνη και την άμμο. Η παρατεταμένη έκθεση στον ήλιο μπορεί να προκαλέσει αλλαγή στο χρώμα των υλικών και των υφασμάτων. Να αποφεύγετε την επαφή του παιδικού καρτσοιού με το αλμυρό νερό· μπορεί να προκληθεί σχηματισμός σκουριάς.

Προσοχή. Για να αποφεύγετε τον κίνδυνο πνιγίματος, να πετάτε την πλαστική προστασία πρώτώς χρησιμοποιήσετε αυτό το είδος.

Auți η προσασία πρέπει να καταστρέφεται ή να εξαλείφεται μακριά από την ικανότητα των παιδιών.

GR

Na χρησημοποιείτε μόνο τα εξαρτήματα ή τα ανταλλακτικά που σας συστήνει η Brevi. Θα μπορούσε να είναι επικίνδυνη η χρήση των μη εγκεκριμένων εξαρτημάτων από τη Brevi.

RO

ROMANA

Draga cumparatorule , iti multumim ca ai ales produsul Brevi.

Produs conform standardelor de siguranta: EN 1888 (Iulie 2003) EN 1888 / A1-A2-A3 (Decembrie 2005).

Asigurati-va ca oricine foloseste produsul stie cum functioneaza acesta.

AVERTIZARE Pentru fiecare functie trebuie observat urmatoarele:

- **Carucior: de la 6 luni pana la 15 kg**

- **Carucior cu scaun auto SMART (Valabil doar pentru Art. 712): de la nastere si pana la 13 kg**

Pentru a putea sa folositi cosul auto in masina va rog sa studiatii instructiunile care vin impreuna cu cosul auto.

AVERTIZARE Poate fi periculos să lăsați copilul dumneavoastră nesupravegheat.

AVERTIZARE Inainte de a-l folosi, asigurați-vă întotdeauna că dispozitivele de siguranță ale căruciorului sau ale locului prevăzut pentru ședere sunt blocate în mod corect.

AVERTIZARE De indata ce copilul se poate ridica, trebuie sa-l prindeti in centurile de siguranta.

AVERTIZARE Caruciorul nu este recomandat bebelusilor mai mici de 6 luni.

AVERTIZARE Pentru a preveni situatia in care copilul poate sa cada folositi intotdeauna centurile de siguranta.

AVERTIZARE Orice greutate in plus fata de greutatea recomandata influenteaza in mod negativ stabilitatea caruciorului.

AVERTIZARE Intotdeauna folositi centurile de pe umeri impreuna cu centurile de la bazin cand fixati copilul.

AVERTIZARE Acest produs nu este recomandat sa-l folositi in timp ce alergati sau patinati.

AVERTIZARE! Pentru a evita ranirea, tineti copilul dumneavoastra departe de locul unde desfaceti sau strangeti acest produs.

AVERTIZARE! Nu lasati copilul dumneavoastra sa se joace cu acest produs.

AVERTIZAMENTE GENERALE.

Se recomanda scoaterea copiilor din interior, în timpul operațiilor de reglare. Asigurați-va ca centurile ,clemele,si hamurile de siguranta sunt in perfecta stare de functionare. Nu agățați de mâner genți sau pachete care pot dezechilibra căruciorul. Nu folosiți și nici nu atașați la cărucior diverse accesorii, părți de schimb și componente care nu au fost furnizate sau aprobate de către producător. Utilizați dispozitivul de frânare de fiecare dată când vă opriți. Nu lăsați niciodată căruciorul pe un plan înclinat, având copilul în interior și cu dispozitivul de frânare acționat. Dispozitivul de frânare nu garantează o frânare optimă în situația în care vă aflați pe pante foarte abrupte. Folosirea centurilor este importantă pentru siguranța copilului dumneavoastră. Nu folosiți căruciorul în cazul în care un component oarecare al acestuia s-a pierdut sau s-a stricat Nu permiteți altor copii să se joace nesupravegheați în apropierea căruciorului. Dacă lăsați căruciorul expus la soare pentru mai mult timp, așteptați ca acesta să se răcească înainte de așeza copilul în interior. Folositi intotdeauna franele cand va opriti. Nu transportati mai mult de un copil odata. Maximum de greutate pe care il suporta cosul de cumparaturi este de 2 kg.

SFATURI PENTRU ÎNTREȚINERE

Cititi eticheta cusuta de produs pentru a cunoaste instructiunile cu privire la spalare. Lubrefiati rotile ,in caz de nevoie, cu vaselina pe baza de silicon. Curățați în mod periodic părțile din plastic cu o cârpă umedă. Uscați părțile din metal pentru a evita formarea ruginii.

Controlați cu regularitate gradul de uzură al roților și țineți-le mereu curate, îndepărtând praful și nisipul. Expunerea prelungită la soare poate cauza modificări de culoare în materiale și țesuturi. Evitați contactul căruciorului cu apă salină; ar putea cauza formarea ruginii.

Atenție. Pentru a preveni sufocarea, scoateți protecția din plastic înainte de a folosi produsul. Această protecție din plastic trebuie aruncată într-un loc special, departe de copil.

Nu folosiți accesorii sau înlocuiri de părți altele decât cele aprobate de către Brevi. Folosirea accesoriilor care nu sunt aprobate de către Brevi pot fi periculoase.

Brevi potrà apportare in qualsiasi momento modifiche ai modelli descritti in questo libretto d'istruzioni d'uso.

Brevi can make any change whatsoever to the product described in this instructions leaflet without any prior notice.

Brevi ist berechtigt, an den in diesem Anleitungsheft beschriebenen Modellen zu jedem Zeitpunkt Änderungen vorzunehmen.

Brevi pourra apporter à tout moment des modifications aux modèles décrits dans ce mode d'emploi.

Brevi podrá realizar en cualquier momento modificaciones a los modelos descritos en este libro de instrucciones para su uso

Brevi poderá efectuar a qualquer momento alterações nos modelos descritos neste manual de instruções de uso.

Proizvajalec Brevi si pridržuje pravico, da kadarkoli brez dodatnega obvestila izvede spremembe na izdelku, ki je predmet teh navodil za uporabo.

Firma Brevi może wprowadzić zmiany w modelach, opisanych w tej instrukcji, w dowolnym momencie.

Brevi bármilyen változtatást eszközölhet a használati utasításban minden előzetes értesítés nélkül.

Brevi zadržava pravo bilo kakve promjene na proizvodu koji je opisan u ovim uputstvima za upotrebu bez prethodne najave.

Производитель оставляет за собой право вносить изменения в конструкцию модели, описанной в данной инструкции, в любое время.

Brevi förbehåller sig rätten till modelländringar.

Brevi kan op elk willekeurig moment wijzigingen aan de in deze handleiding beschreven modellen aanbrengen.

Η Brevi μπορεί να επιφέρει οποιαδήποτε στιγμή αλλαγές στα μοντέλα που περιγράφονται σε αυτό το φυλλάδιο οδηγιών.

Brevi are dreptul sa faca orice schimbare la produsul descris in instructiuni, fara o notificare prealabila.

brevi ®